



CARACTÈRES[®]

PART OF ISD

STOP-RAYONS

POTENCES & PROTE-FRONTON

PROFILS PORTE-ÉTIQUETTES

ACCESSOIRES D'ASSEMBLAGE & DISPLAY

ACCESSOIRES DE SUSPENSION

PROFILS PORTE-AFFICHES

ACCESSOIRES DE PRÉSENTATION

PORTE-VISUELS

CADRES

PORTE-BROCHURES & PORTE-PRODUITS

MERCHANDISING

HANG-TABS

PLASTIFICATION

CACHE-PALETTES
& PRODUITS D'ANIMATION

MATIÈRES PREMIÈRES



CATALOGUE

L'indispensable de la PLV, de la décoration,
du merchandising et du display



ÉDITO



Dans ce contexte inédit, Caractères et ses équipes savent faire preuve d'agilité et de résilience pour être encore et toujours à vos côtés.

Le magasin physique est un point de repères pour vos clients et un lieu où l'expérience est primordiale. Cette année encore, nous nous sommes attachés à enrichir nos gammes de produits afin de vous proposer plus de solutions astucieuses pour mettre en avant vos espaces de vente.

Nous vous souhaitons une belle découverte et de belles ventes !

L'équipe Caractères.

 **CARACTÈRES**®
PART OF ISD

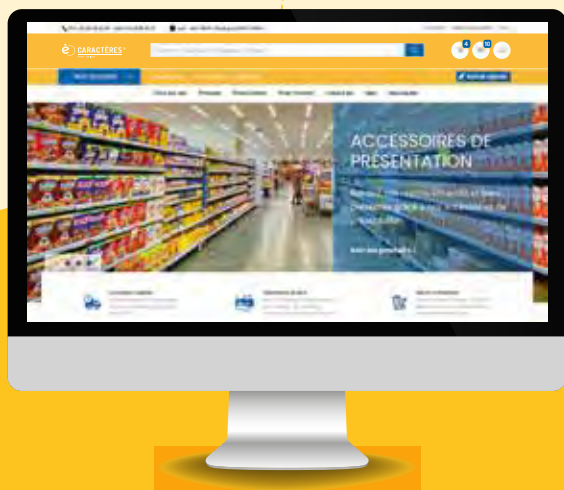

RDV SUR
www.caracteres.fr

SOMMAIRE

- 1** Nouveautés
- 2** Stop-rayons
- 3** Potences & Porte-frontons
- 4** Profils porte-étiquettes
- 5** Accessoires d'assemblage & Display
- 6** Accessoires de suspension
- 7** Profils porte-affiches
- 8** Accessoires de présentation
- 9** Porte-visuels
- 10** Cadres
- 11** Porte-brochures & porte-produits
- 12** Merchandising
- 13** Hang-tabs
- 14** Plastification
- 15** Cache-palettes & produits d'animation
- 16** Matières premières

1 Stop-rayons



2 Potences & Porte-frontons

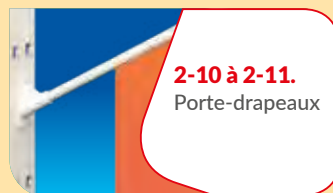
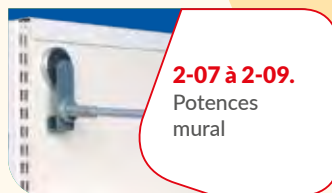
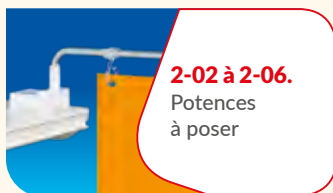

3 Profils porte-étiquettes

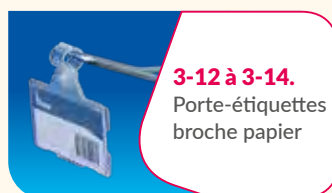

4 Accessoires d'assemblage & Display



4-02 à 4-06.
Vis
Rivets
Boutons pression



4-07.
Grippeurs
d'assemblage



4-08.
Fixations murales
Cache vis



4-09.
Agrafeuses



4-10 à 4-12.
Pistolets et
attaches nylon



4-13.
Chaînes boules



4-14 à 4-15.
Magnétiques
adhésifs

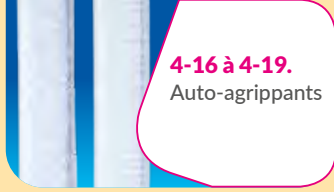

4-16 à 4-19.
Auto-agrippants



4-20 à 4-21.
Préparateurs
de pose
d'adhésifs



4-22 à 4-41.
Pastilles
et rouleaux
adhésifs



4-42 à 4-43.
Bombes
de colles
et anticolles



4-44 à 4-46.
Accessoires
de découpe



4-47 à 4-51.
Broches
et limiteurs
de broches



4-52 à 4-53.
Accessoires
display carton

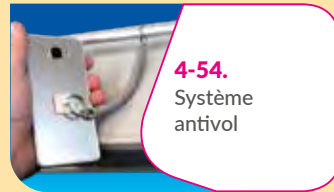

4-54.
Système
antivol

5 Accessoires de suspension



5-02 à 5-05.
Crochets
adhésifs
et faux plafond



5-06 à 5-14.
Tiges, fils, câbles
et chaînes
de suspension

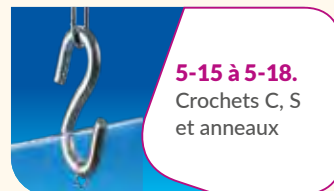

5-15 à 5-18.
Crochets C, S
et anneaux

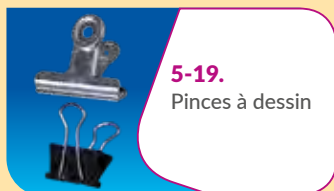

5-19.
Pincés à dessin



5-20 à 5-21.
Ventouses

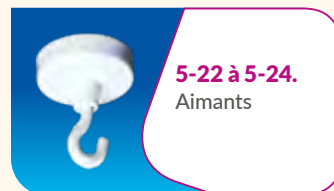

5-22 à 5-24.
Aimants



5-25.
Sandows



5-26 à 5-27.
Oeilletts
et attaches
calicots

6 Profils porte-affiches



7 Accessoires de présentation

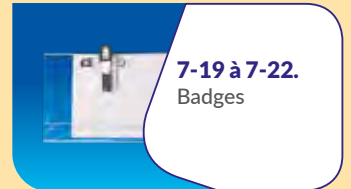

8 Porte-visuels



9 Cadres

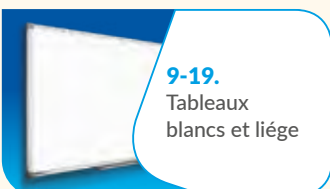
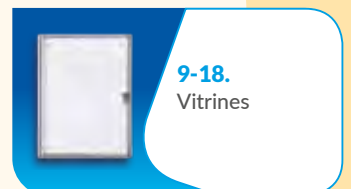

10 Porte-brochures & Porte-produits



11 Merchandising

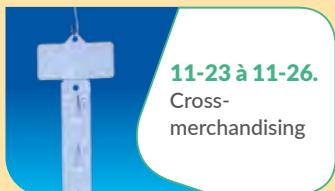
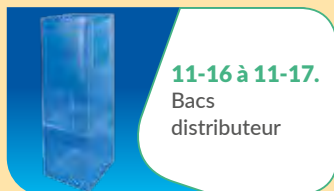
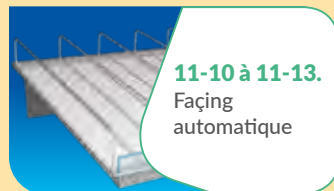
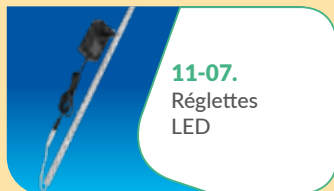
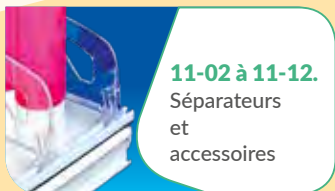

12 Hang-tabs

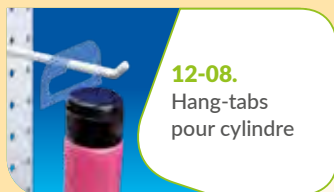

13 Plastification

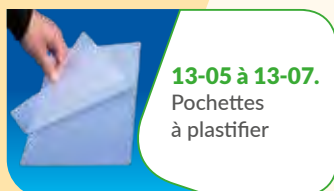
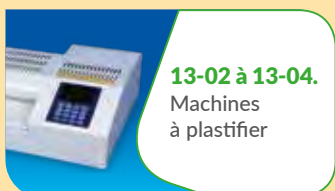

14 Cache-palettes & Produits d'animation



14-02 à 14-07.
Cache et jupe
de palettes



14-08 à 14-09.
Laquefolie®



14-10 à 14-13.
Tissus
et coton



14-14 à 14-21.
Moquettes
et PVC



14-22 à 14-25.
Poteaux
de guidage



14-26 à 14-27.
Guirlandes



14-28.
Boules
à suspendre

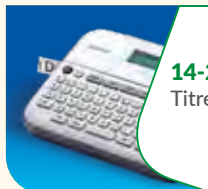

14-29.
Titreurs



14-30 à 14-35.
Feutres
et pot de feutres

15 Matières premières



15-02 à 15-08.
Plaques



15-09.
Cartons et
papiers
d'affiche



15-10.
Rouleaux
calicots



15-11.
Rouleaux
jet d'encre



15-12 à 15-15.
Rouleaux
vinyle
adhésif

**RETROUVEZ TOUS NOS MAILINGS
DANS VOS BOÎTES AUX LETTRES OU VOS COLIS
TOUT AU LONG DE L'ANNÉE !**

Avec des nouveaux thèmes à découvrir cette année...

- ➔ Foire aux Vins ➔ Noël
- ➔ Premium ➔ Promo/soldes
- ➔ Gamme Bois
NOUVEAU
- ➔ Gamme Équipement
Hotel/point chaud
NOUVEAU
- ➔ Univers Bio
NOUVEAU



**VOUS NE LES
RECEVEZ PAS ?
DEMANDEZ LES !**

LE SUR-MESURE



Vous ne trouvez pas votre produit dans notre catalogue ?
Nous le fabriquons pour vous !



LES SUR-MESURE

Identifiez facilement nos produits personnalisables au fil des pages grâce à ce picto.

Dimensions, couleurs ou encore impressions, vous pourrez adapter certains de nos produits standards en les personnalisant à votre image !



MARQUAGE

en sérigraphie ou tampographie pour personnaliser vos pochettes, porte-visuels, porte-brochures, porte-produits.



PLIAGE

usinage, fabrication à vos dimensions de pochettes, porte-visuels, porte-brochures, porte-produits.



DÉCOUPE

à vos dimension spécifiques de profils porte-étiquettes, porte-affiches, rouleaux (Tyvek®, Hyperstrong®, etc...).



N'hésitez pas à nous contacter pour recevoir un devis !



03 20 85 21 21



NOS ENGAGEMENTS

1 UN FRANCO DE PORT À PARTIR DE 450€^{HT}



Port gratuit, en service messagerie, pour toute commande de produits standards figurant dans ce catalogue¹.

(1) Hors Plaques "Mousse", toutes Plaques "Grands formats" et fabrications spécifiques. Hors transport "Express" demandé spécifiquement.

2 DES PRIX GARANTIS



Les prix de ce catalogue sont garantis pour une durée d'un an, jusqu'à la sortie de la prochaine édition annuelle.

i Les commandes inférieures à 65€HT subissent un forfait administratif de 8€HT.

3 DES DÉLAIS DE LIVRAISON RAPIDES



Délai moyen de 72 heures pour toute commande enregistrée avant 12h. (Pour les produits disponibles en stock le jour de la commande)².

(2) Toute commande sortant des critères standards (grande quantité, fabrication personnalisée) fait l'objet d'un délai supérieur précisé à la confirmation de la commande.

4 UN SERVICE "ÉCHANTILLON" GRATUIT



Échantillons gratuits, livrables sous 72 heures, (valeur maxi : 8€HT)

i Toute demande d'échantillons supérieure à une valeur de 8€HT sera considérée comme une commande normale.

5 UN SERVICE "DEVIS" SOUS 72H



- Quantités exceptionnelles
- Fabrications spécifiques
- Conditionnements spécifiques
- Constitution de kits...

6 UN SERVICE "CONSEIL PERSONNALISÉ"



Conseils et renseignements sur les 2400 références du catalogue par simple appel téléphonique auprès de notre service commercial.

7 UN SERVICE "SATISFAIT OU ÉCHANGÉ"



Nous échangeons gratuitement toute commande qui ne vous donnerait pas entièrement satisfaction, dans les 8 jours suivant la date de réception des marchandises³.

(3) Le retour de marchandises, sauf pour cause reconnue de non conformité à la commande initiale, se fait transport à charge de celui qui retourne, dans l'emballage d'origine non détérioré.

NOUS JOINDRE & COMMANDER

N'hésitez pas à contacter nos experts, ils sauront vous accompagner dans tous vos projets pour dynamiser vos ventes !



TÉLÉPHONE

03 20 85 21 21
du lundi au vendredi de 8h30
à 12h30 et de 13h30 à 18h30



COURRIER

5 pl. Pierre de Coubertin
59790 RONCHIN



FAX

03 20 85 29 10



MAIL

gms@caracteres.fr
plv@caracteres.fr



SITE WEB

www.caracteres.fr

La saisie directe "en ligne" de vos commandes avec :

- Vos conditions commerciales
- La disponibilité produits
- Le délai de livraison

2 possibilités de règlement :

- Facturation classique
- Paiement CB "en ligne"

Valorisez vos produits & clarifiez vos communications avec notre offre **premium**

• Notre gamme **bois**



En chêne, pin, hêtre, clair ou foncé, simple ou multiangles, découvrez notre nouvelle offre desocles bois. Naturelle et qualitative, elle apportera chaleur et caractère à vos communications !

• Nos supports **plexi**



Donnez du relief et dynamisez votre présentation grâce à nos supports visuels et glorifieurs faciles d'installation et d'utilisation.

• Nos bacs *vrac*



Retrouvez
notre nouvelle
gamme de vasques
et paniers en osier
et bambou naturels,
ils sauront attirer et mettre
en avant vos produits
pour booster
vos ventes !

• Notre gamme *métal* et petits accessoires



Petits
et pratiques,
mais à la fois design
et fonctionnels,
redécouvrez notre gamme
de petits accessoires
qui feront
la différence !



N'hésitez pas à nous contacter
pour en savoir plus et recevoir
notre plaquette : **03 20 85 21 21**

CRÉONS ENSEMBLE UN MONDE PLUS RESPONSABLE...



NOTRE PROGRAMME ENVIRONNEMENTAL

Intégrer des critères d'éco-conception à travers toutes les phases du cycle de vie des produits et plus largement à notre mode de fonctionnement, tels sont les objectifs de Green Act !

Caractères prend en compte depuis plusieurs années déjà les enjeux environnementaux que ce soit au travers des **bonnes pratiques au sein de l'entreprise**, ou de la prise en compte de l'**impact de nos produits sur l'environnement**. Mais cette année marque un tournant grâce à notre **programme Green Act** avec la volonté de développer nos offres éco-responsables pour vous accompagner dans vos projets.



Utilisation de matières entièrement **recyclables**

MOQUETTES & CACHE-PALETTES 100% RECYCLABLES

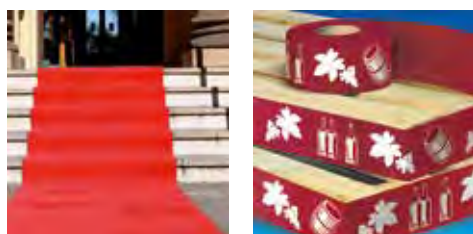

✓ Fibres synthétiques 100% recyclables.



Fabrication **France**

POCHETTES PET



✓ Fabrication dans nos ateliers.



Utilisation de matières **recyclées**

SÉPARATEURS



✓ 30% de PET recyclé provenant des bouteilles plastique.



Utilisation de matières **renouvelables**

CADRES EN BIO MATÉRIAUX



✓ Cadre conçu à partir de lignine, un biomatériau issu du bois.

GAMME BOIS



✓ Bois recouvert de vernis naturel invisible.

NOUVEAUTÉS



NOUVEAUTÉS

N

WOBBLER & TWISTER PET



PROMOBASE® GONDOL SWING®

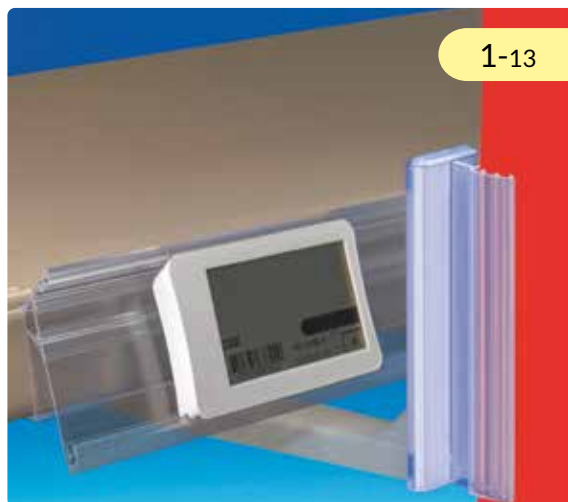

PLATINE PORTE-COUPONS

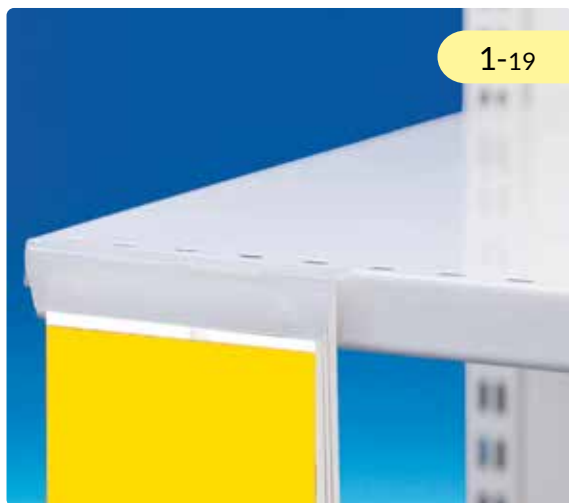

CLIP STOP-RAYON

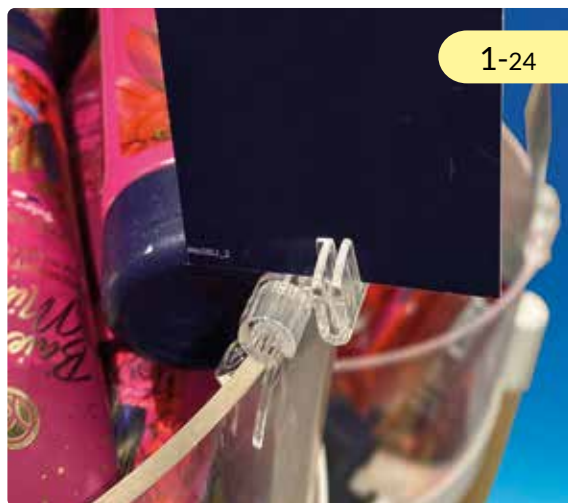

BLOC PORTE-FRONTON SERRE-JOINT



BLOC PORTE-FRONTON ADHÉSIF



POTENCE PALETTE

2-21



PROFIL PORTE-ÉTIQUETTE PET

3-02

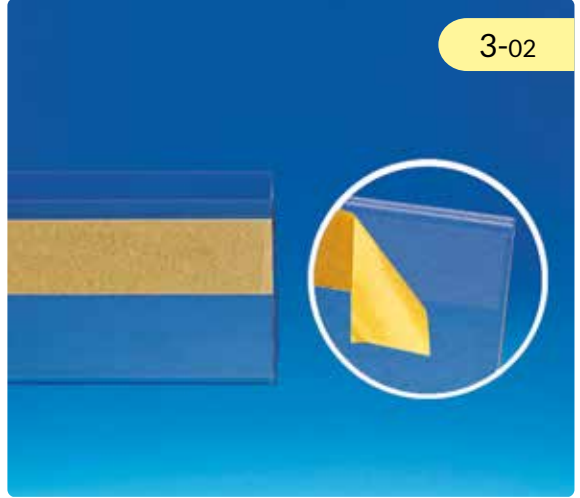

RIVET PRESSION

4-06



PRIMER 3M® VHB

4-20



ROULEAU DOUBLE FACE
CARTACK® 709 B

4-29



NOUVEAUTÉS

N

ÉQUERRE D'ASSEMBLAGE

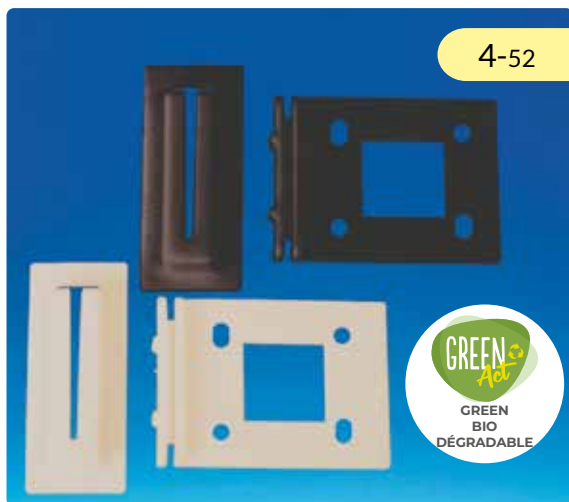

PLATEAU TOURNANT



PIED DISPLAY



SYSTÈME ANTIVOL

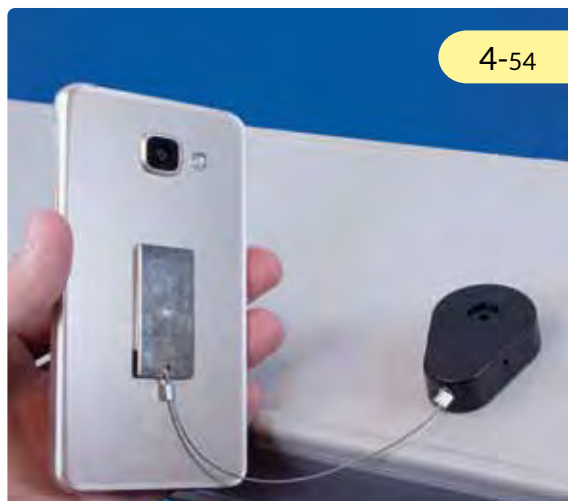

PINCES MÉTAL

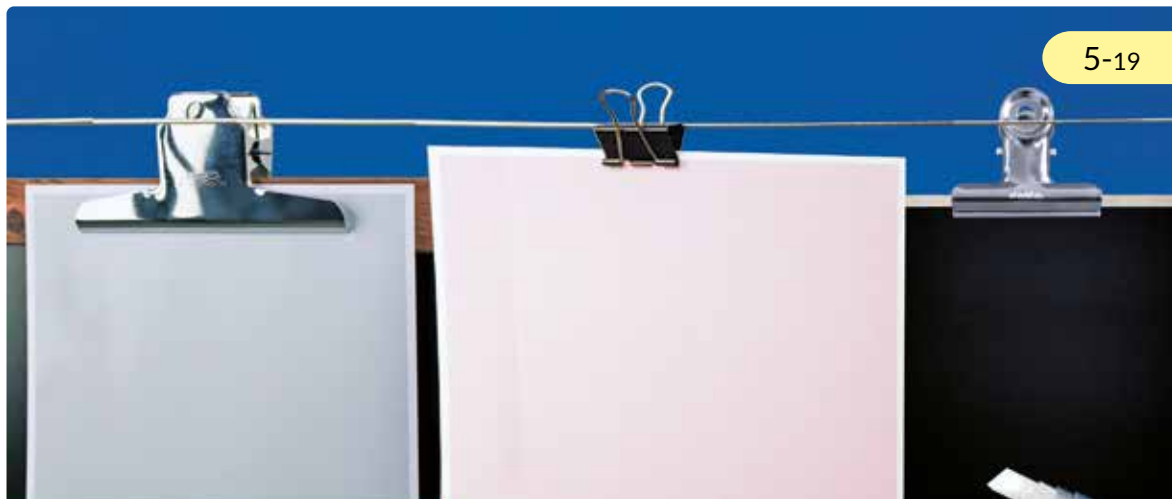

PROFIL RAIL OVALE



PORTE-AFFICHE EKOJET®

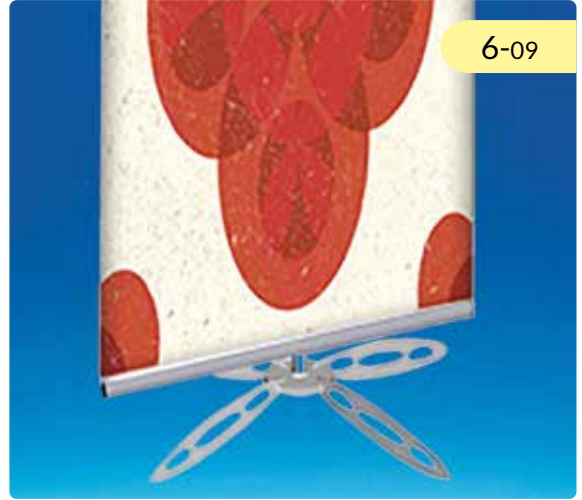

PLAQUES ET ACCESSOIRES POUR ÉTIQUETTES ÉLECTRONIQUES



ARDOISINE PROFIL BOIS



SOCLE BOIS EN CONTRE-PLAQUÉ



NOUVEAUTÉS

N

POCHETTES PET

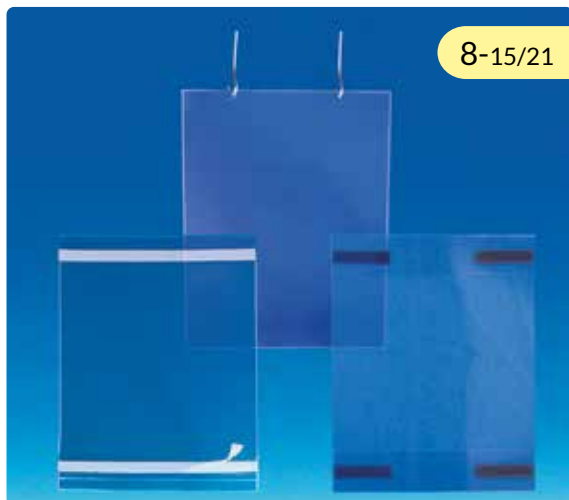

POCHETTE VENTOUSE

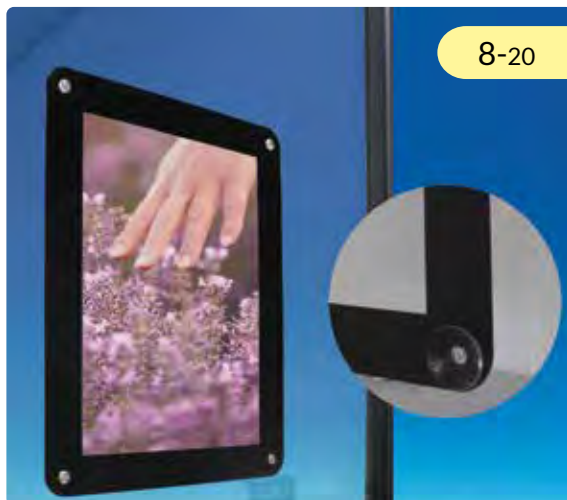

PUPÎTRE BOIS



SOCLE TIGE POUR CADRE PVC



SOCLE TIGE POUR CADRE BOIS

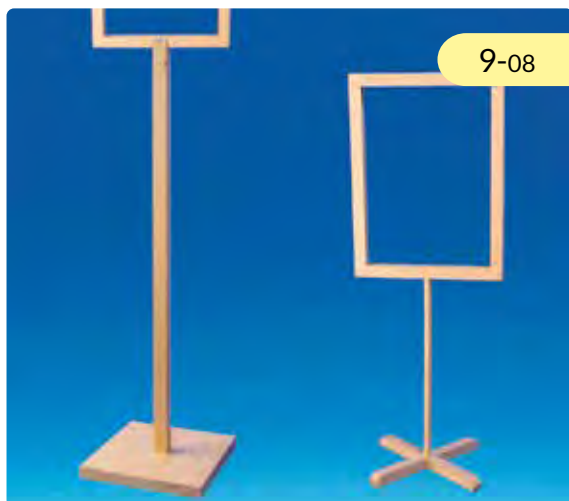

PORTE-BROCHURE BOIS



GLORIFIER BOIS



PRÉSENTOIR BOUTEILLE FIL



PRÉSENTOIR BOUTEILLE BOIS



RÉGLETTES LED



EASYFACING



11-11

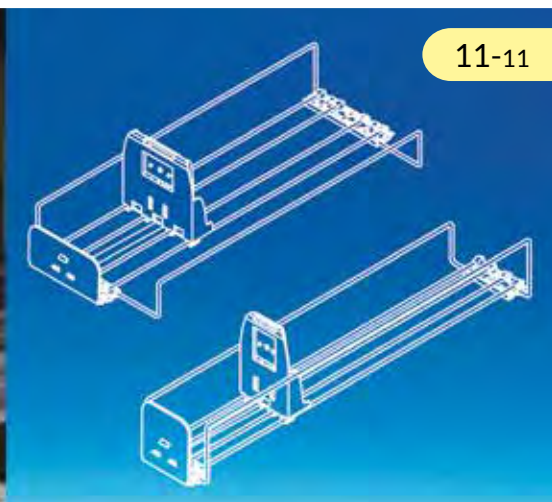

TAPIS ANTIGLISSÉ



11-12

SÉPARATEUR BOÎTES RONDES



11-12

BAC SOLDEUR BOIS



11-17

BANDE CROSS-MERCHANDISING POUR TUBE



11-24

LES TRÉMIES BULK-IT !



LES BACS À PELLE



LES HANG-TABS



TISSUS À THÈME



14-11

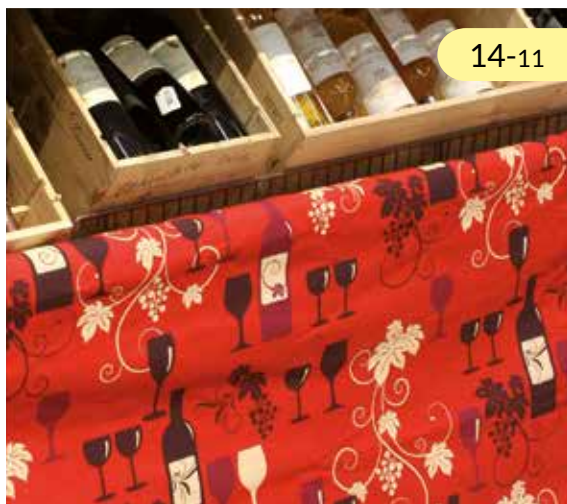

MOQUETTES À THÈME



14-17/19



ACCROCHE MURAL NOIR OU CHROMÉ SUR ENROULEUR



14-23

MACHINE À PLASTIFIER



13-03

STOP-RAYONS



TWISTER MÉTAL

1

MÉGA TWISTER MÉTAL

En sachet

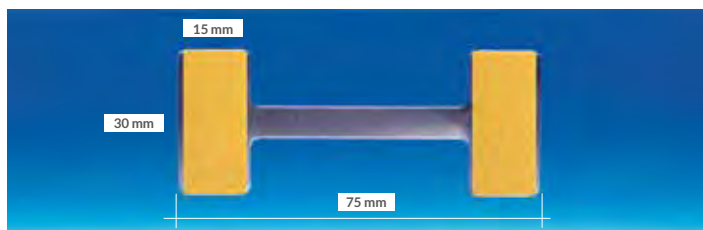
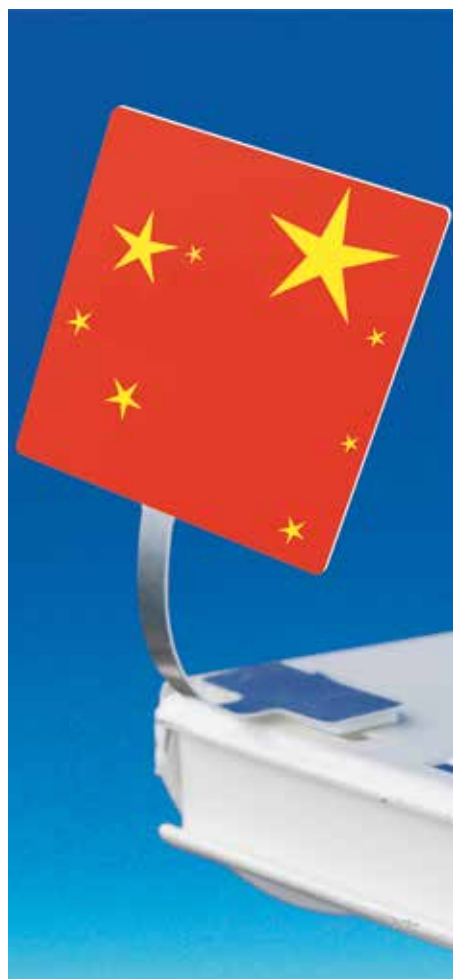

- Adhésif sur les 2 extrémités.
- Se tord à volonté pour orienter le visuel comme souhaité.
- Se fixe sur tous types de surfaces.

2 adhésifs permanents - Poids maxi conseillé : 100 g

| | | | |
|---------|------------------|-------------|----------|
| 701 995 | Longueur : 75 mm | Lot de 100 | 13,50 € |
| 701 987 | Longueur : 75 mm | Lot de 1000 | 125,00 € |

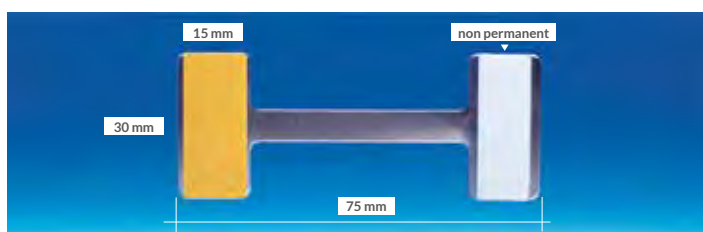

AUCUNE TRACE AU RETRAIT

2 adhésifs dont un plus épais non permanent - Poids maxi conseillé : 50 g

| | | | |
|---------|------------------|-------------|----------|
| 701 992 | Longueur : 75 mm | Lot de 100 | 15,50 € |
| 701 993 | Longueur : 75 mm | Lot de 1000 | 145,00 € |

TWISTER MÉTAL BLANC NON PERMANENT

En sachet

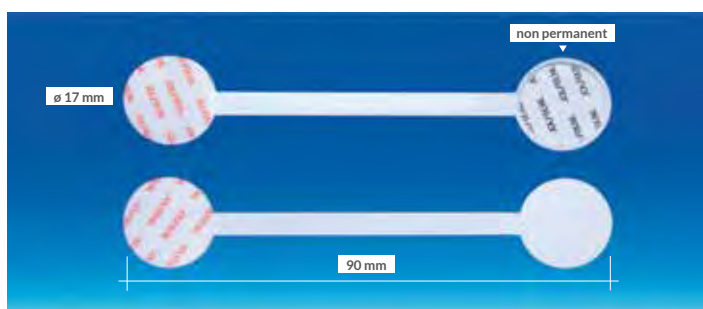

- Twister en métal blanc déformable permettant d'obtenir l'angle de lecture souhaité.



AUCUNE TRACE AU RETRAIT

3 adhésifs dont un plus épais non permanent - Poids maxi conseillé : 20 g

| | | | |
|---------|------------------|------------|----------------|
| 701 780 | Longueur : 90 mm | Lot de 100 | Nous consultez |
|---------|------------------|------------|----------------|

En vrac

TWISTER MÉTAL

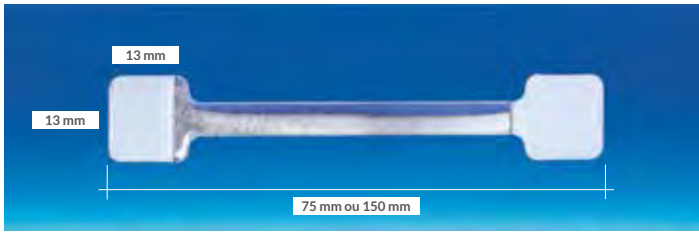

- Twister en métal déformable permettant d'obtenir l'angle de lecture souhaité.

2 adhésifs permanents - Poids maxi conseillé : 40 g

| | | | |
|---------|-------------------|-------------|-----------------|
| 701 041 | Longueur : 75 mm | Lot de 100 | 4,90 € |
| 701 043 | Longueur : 75 mm | Lot de 1000 | 44,00 € |
| 701 042 | Longueur : 150 mm | Lot de 100 | 16,00 € |
| 701 047 | Longueur : 150 mm | Lot de 1000 | 153,00 € |

3 adhésifs permanents - Poids maxi conseillé : 40 g

| | | | |
|---------|------------------|-------------|----------------|
| 701 999 | Longueur : 75 mm | Lot de 100 | 7,10 € |
| 702 001 | Longueur : 75 mm | Lot de 1000 | 65,00 € |



AUCUNE TRACE AU RETRAIT

2 adhésifs dont un plus épais non permanent - Poids maxi conseillé : 10 g

| | | | |
|---------|------------------|-------------|----------------|
| 701 990 | Longueur : 75 mm | Lot de 100 | 6,50 € |
| 701 991 | Longueur : 75 mm | Lot de 1000 | 63,00 € |



En feuille

TWISTER MÉTAL

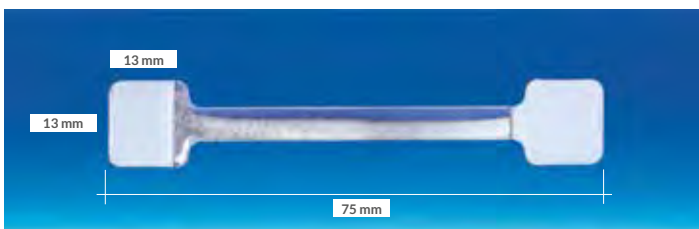

- Twister déformable permettant d'obtenir l'angle de lecture souhaité.
- Son conditionnement en feuille (par 10) permet un gain de temps pour adhérer la PLV et facilite le stockage.

2 adhésifs permanents - Poids maxi conseillé : 40 g

| | | | |
|---------|------------------|-------------|----------------|
| 701 057 | Longueur : 75 mm | Lot de 100 | 6,00 € |
| 701 058 | Longueur : 75 mm | Lot de 1000 | 55,00 € |



AUCUNE TRACE AU RETRAIT

2 adhésifs dont un plus épais non permanent - Poids maxi conseillé : 10 g

| | | | |
|---------|------------------|-------------|----------------|
| 701 985 | Longueur : 75 mm | Lot de 100 | 7,00 € |
| 701 986 | Longueur : 75 mm | Lot de 1000 | 65,00 € |



TWISTER & WOBBLER PET

1



TWISTER PET

En feuille

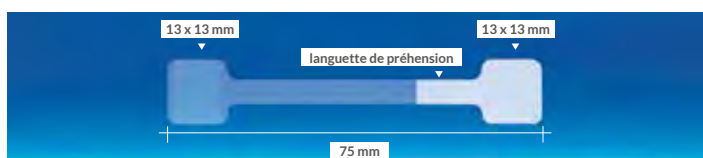

- Twister en PET souple transparent pour animer vos visuels.
- Son conditionnement en feuille (par 10) permet un gain de temps pour adhérer la PLV et facilite le stockage.

2 adhésifs permanents - Poids maxi conseillé : 5 g

701 894 Longueur : 75 mm Ép : 250 µ Lot de 100 **4,60 €**



AUCUNE TRACE AU RETRAIT

2 adhésifs dont un plus épais non permanent - Poids maxi conseillé : 5 g

701 896 Longueur : 75 mm Ép : 250 µ Lot de 100 **6,40 €**

WOBBLER PET

En feuille

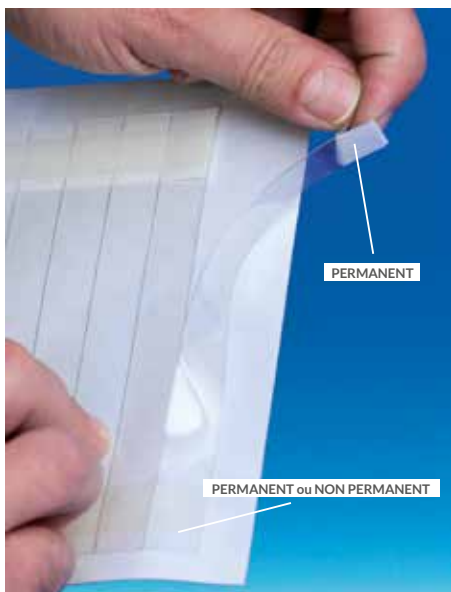

- Wobbler en PET souple transparent pour animer vos visuels.
- Son conditionnement en feuille (par 10) permet un gain de temps pour adhérer la PLV et facilite le stockage.

2 adhésifs permanents - Poids maxi conseillé : 15 g

701 890 Longueur : 150 mm Ép : 250 µ Lot de 100 **7,70 €**

701 891 Longueur : 200 mm Ép : 300 µ Lot de 100 **NC**



AUCUNE TRACE AU RETRAIT

2 adhésifs dont un plus épais non permanent - Poids maxi conseillé : 5 g

701 892 Longueur : 150 mm Ép : 250 µ Lot de 100 **8,20 €**

En feuille

WOBBLER PET

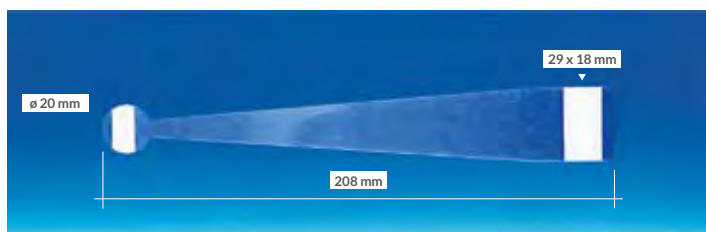

• Wobbler en PET souple transparent pour animer vos visuels.

2 adhésifs permanents - Épaisseur : 380 μ - Poids maxi conseillé : 15 g

701 897 Longueur : 208 mm Lot de 100 [Nous consultez](#)



• Wobbler en PET souple transparent pour animer vos visuels.

2 adhésifs permanents - Épaisseur : 380 μ - Poids maxi conseillé : 15 g

701 898 Longueur : 150 mm Lot de 100 [Nous consultez](#)



• Wobbler en PET souple transparent pour animer vos visuels.

2 adhésifs permanents - Épaisseur : 380 μ - Poids maxi conseillé : 15 g

701 899 Longueur : 210 mm Lot de 100 [Nous consultez](#)



AUCUNE TRACE AU RETRAIT

2 adhésifs dont un plus épais non permanent - Poids maxi conseillé : 15 g

701 900 Longueur : 210 mm Lot de 100 [Nous consultez](#)

WOBBLER PET

1

WOBBLER PET

En sachet

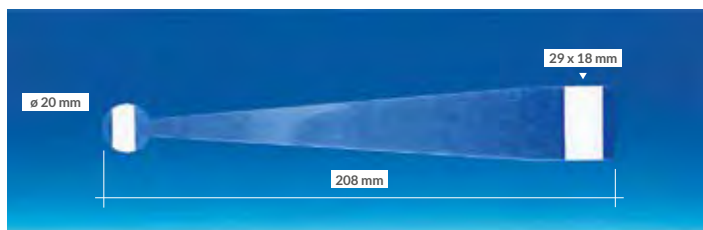

• Wobbler en PET souple transparent pour animer vos visuels.

2 adhésifs permanents - Épaisseur : 380 μ - Poids maxi conseillé : 15 g

701 901 Longueur : 208 mm Lot de 100 **14,20 €**



• Wobbler en PET souple transparent pour animer vos visuels.

2 adhésifs permanents - Épaisseur : 380 μ - Poids maxi conseillé : 15 g

701 902 Longueur : 210 mm Lot de 100 **Nous consultez**

2 adhésifs dont un plus épais non permanent - Poids maxi conseillé : 10 g

701 910 Longueur : 210 mm Lot de 100 **Nous consultez**

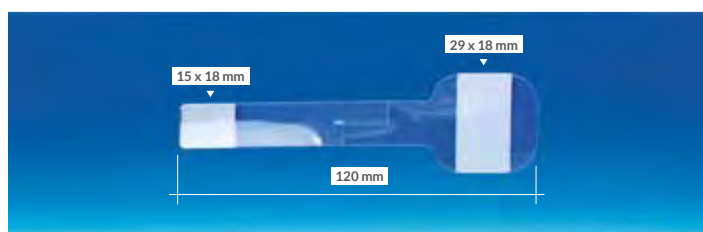

• Wobbler en PET souple transparent pour animer vos visuels.



2 POSITIONS - FACING OU DRAPEAU

2 adhésifs permanents - Épaisseur : 380 μ - Poids maxi conseillé : 15 g

701 903 Longueur : 120 mm Lot de 100 **Nous consultez**

Adhésif permanent

ENTRETOISE



- Entretoise avec un adhésif permanent sur les 2 faces reliées par un ressort métallique qui donne de la mobilité au visuel.



Entretoise ressort

| | | | |
|---------------|------------|------------|----------------|
| 701081 | 20 x 20 mm | Lot de 100 | 21,00 € |
|---------------|------------|------------|----------------|

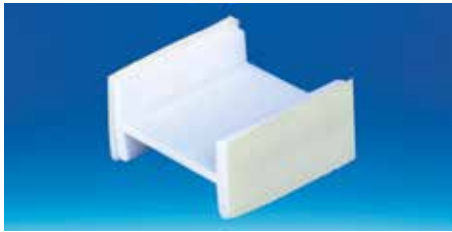

- Entretoise avec un adhésif permanent sur les 2 faces.



Entretoise en H

| | | | |
|---------------|-----------------|------------|----------------|
| 701088 | 15 x 26 x 13 mm | Lot de 100 | NC |
| 701087 | 25 x 26 x 13 mm | Lot de 100 | 13,90 € |



- Cube en mousse avec un adhésif permanent sur les 2 faces.



Entretoise bloc mousse

| | | | |
|---------------|-----------------|------------|----------------|
| 701085 | 25 x 25 x 13 mm | Lot de 100 | 11,50 € |
| 701084 | 25 x 25 x 25 mm | Lot de 100 | 15,50 € |

GRIP EN T

Adhésif permanent

*Base de 20 mm - Épaisseur du visuel de 3 à 5 mm*

| | | | |
|---------|-------------------|------------|----------------|
| 102 197 | Longueur : 75 mm | Lot de 100 | 27,00 € |
| 102 198 | Longueur : 150 mm | Lot de 100 | 69,00 € |

*Base de 25 mm - Épaisseur du visuel de 3 à 5 mm*

| | | | |
|---------|------------------|------------|----------------|
| 102 186 | Longueur : 35 mm | Lot de 100 | 20,00 € |
| 102 196 | Longueur : 75 mm | Lot de 100 | 40,50 € |

**MAXI GRIP EN T***Base de 25 mm - Épaisseur du visuel de 2 à 5 mm*

| | | | |
|---------|------------------|-----------|----------------|
| 102 082 | Longueur : 75 mm | Lot de 50 | 32,50 € |
|---------|------------------|-----------|----------------|

**MÉGA GRIP EN T***Base de 40 mm - Épaisseur du visuel de 2 à 6 mm*

| | | | |
|---------|-------------------|-----------|----------------|
| 102 085 | Longueur : 75 mm | Lot de 10 | 13,50 € |
| 102 084 | Longueur : 150 mm | Lot de 10 | 23,00 € |



Adhésif permanent

GRIP EN T

Base de 13 mm - Épaisseur maxi du visuel 2 mm

| | | | |
|---------|------------------|------------|----------------|
| 102 078 | Longueur : 15 mm | Lot de 100 | 6,90 € |
| 102 091 | Longueur : 25 mm | Lot de 100 | 7,90 € |
| 102 097 | Longueur : 50 mm | Lot de 100 | 16,00 € |
| 102 092 | Longueur : 75 mm | Lot de 100 | 22,00 € |

*Base de 25 mm - Épaisseur maxi du visuel 2 mm*

| | | | |
|---------|-------------------|------------|----------------|
| 102 093 | Longueur : 25 mm | Lot de 100 | 10,30 € |
| 102 098 | Longueur : 50 mm | Lot de 100 | 18,70 € |
| 102 094 | Longueur : 75 mm | Lot de 100 | 27,00 € |
| 102 095 | Longueur : 150 mm | Lot de 100 | 61,00 € |



Adhésif non permanent

GRIP EN T

**SE DÉCOLLE SANS LAISSER DE TRACE***Base de 13 mm - Épaisseur maxi du visuel 2 mm*

| | | | |
|---------|------------------|------------|----------------|
| 102 101 | Longueur : 25 mm | Lot de 100 | 10,10 € |
| 102 109 | Longueur : 75 mm | Lot de 100 | 28,80 € |





GRIP FLEXIBLE EN T

Adhésif permanent

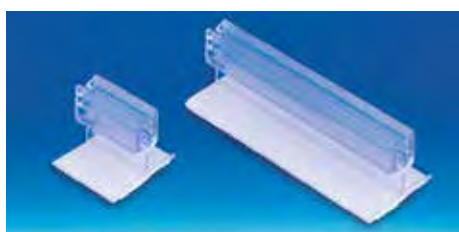

- Grip articulé pour visuels "drapeau" sur gondoles ou montants de rack.

Base de 25 mm - Épaisseur maxi du visuel 2,5 mm

| | | | |
|---------|------------------|------------|---------|
| 701 021 | Longueur : 25 mm | Lot de 100 | 17,00 € |
| 701 022 | Longueur : 75 mm | Lot de 100 | 37,00 € |

GRIP FLEXIBLE EN T

Micro-ventouse



- Grip articulé pour visuels "drapeau".
- Constitué de **micro-ventouses** très puissantes en polypropylène, il adhère sans colle sur des surfaces planes et non poreuses (vitres - écrans - fenêtres).
- **Repositionnable** à volonté sans laisser de trace.



SPÉCIAL SURFACES PLANES

Base de 25 mm - Épaisseur maxi du visuel 2,5 mm

| | | | |
|---------|------------------|-----------|---------|
| 701 097 | Longueur : 75 mm | Lot de 50 | 32,50 € |
|---------|------------------|-----------|---------|

GRIP EN T

Ventouse



- Grip base ventouse pour visuels "drapeau".
- Se fixe sur tout support complètement lisse et non poreux (vitres, métal, etc).

A Ventouse Ø 25 mm - Épaisseur maxi du visuel 2 mm

| | | | |
|---------|--------------------------|------------|---------|
| 701 036 | Longueur du grip : 25 mm | Lot de 100 | 34,00 € |
|---------|--------------------------|------------|---------|

B Ventouse Ø 42 mm - Épaisseur maxi du visuel 2 mm

| | | | |
|---------|--------------------------|------------|---------|
| 701 032 | Longueur du grip : 45 mm | Lot de 100 | 52,00 € |
|---------|--------------------------|------------|---------|

C Double ventouse Ø 42 mm - Épaisseur maxi du visuel de 1 à 2 mm

| | | | |
|---------|---------------------------|-----------|--------|
| 701 037 | Longueur du grip : 100 mm | Lot de 10 | 9,00 € |
|---------|---------------------------|-----------|--------|



Sur bloc magnétique

GRIP ENT

- Grip pour visuels "drapeau" équipé d'un bloc magnétique très puissant.

A Base de 25 mm - Grip fixe - Épaisseur maxi du visuel 2,5 mm

Poid maxi du visuel :

| | | | | |
|--------|------------------|-------|-----------|----------------|
| 701063 | Longueur : 25 mm | 100 g | Lot de 10 | 11,00 € |
| 701024 | Longueur : 50 mm | 200 g | Lot de 10 | 15,90 € |
| 701064 | Longueur : 75 mm | 300 g | Lot de 10 | 26,00 € |

B Base de 25 mm - Grip articulé - Épaisseur maxi du visuel 2,5 mm

Poid maxi du visuel :

| | | | | |
|--------|------------------|-------|-----------|----------------|
| 701025 | Longueur : 75 mm | 250 g | Lot de 10 | 31,00 € |
|--------|------------------|-------|-----------|----------------|

C Base de 25 mm - Grip fixe - Épaisseur maxi du visuel 4 mm

Poid maxi du visuel :

| | | | | |
|--------|------------------|-------|-----------|----------------|
| 701039 | Longueur : 75 mm | 300 g | Lot de 10 | 28,00 € |
|--------|------------------|-------|-----------|----------------|

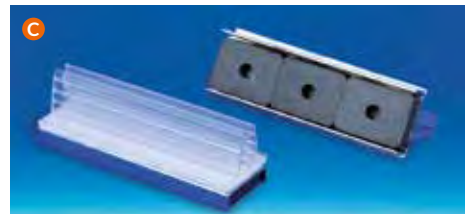
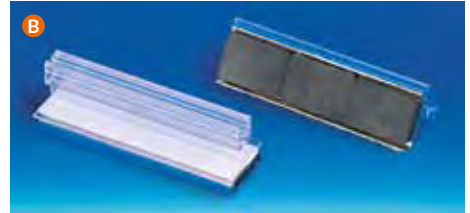

Sur plaque magnétique

GRIP ENT

- Grip pour visuels "drapeau" équipé d'une plaque métallique magnétique.
- Poid maxi du visuel : 100 g.

A Base de 25 mm - Épaisseur maxi du visuel 2 mm

| | | | | |
|--------|------------------|------|-----------|----------------|
| 701065 | Longueur : 75 mm | Fixe | Lot de 10 | 22,50 € |
|--------|------------------|------|-----------|----------------|

B Base de 25 mm - Épaisseur maxi du visuel 2,5 mm

| | | | | |
|--------|------------------|----------|-----------|-----------|
| 701070 | Longueur : 75 mm | Articulé | Lot de 10 | NC |
|--------|------------------|----------|-----------|-----------|



Sur bande magnétique

GRIP ENT

- Grip pour visuels "drapeau" équipé d'une bande magnétique.
- Poid maxi du visuel : 50 g.

A Base de 25 mm - Épaisseur maxi du visuel 2 mm

| | | | | |
|--------|------------------|------|-----------|----------------|
| 701028 | Longueur : 75 mm | Fixe | Lot de 50 | 29,25 € |
|--------|------------------|------|-----------|----------------|

B Base de 25 mm - Épaisseur maxi du visuel 2,5 mm

| | | | | |
|--------|------------------|----------|-----------|----------------|
| 701023 | Longueur : 75 mm | Articulé | Lot de 50 | 42,50 € |
|--------|------------------|----------|-----------|----------------|

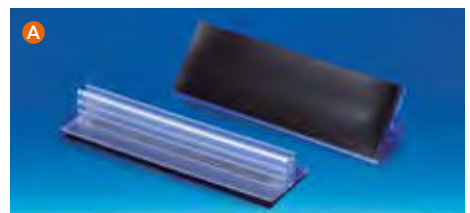

PROMOBASE® ADHÉSIVE

À poser



- Bloc magnétique très puissant permettant de fixer à l'aide d'adhésifs des panneaux de 1 à 3 mm sur une tablette métal.
- Sa face adhésive de 75 mm permet de présenter des visuels en partie supérieure de gondole en porte-frontons.

Hauteur maxi du visuel 300 mm

704 147

Longueur : 75 mm

Lot de 10

21,90 €

PROMOBASE® ADHÉSIVE

Murale



- Bloc magnétique très puissant permettant de fixer à l'aide d'adhésifs des panneaux de 1 à 3 mm sur des fonds métal.
- Sa face adhésive de 75 mm permet de présenter des visuels en fond de gondole.

Hauteur maxi du visuel 300 mm

701 157

Longueur : 75 mm

Lot de 10

18,90 €

À poser

PROMOBASE® GRIP



- Bloc magnétique très puissant se fixant sur tout type de tablettes métal.
- Son grip flexible de 75 mm permet de présenter des visuels en "drapeau".

Gondol swing® - Épaisseur maxi du visuel 2 mm

| | | | |
|----------------|------------------|-----------|----------------|
| 701 143 | Longueur : 75 mm | Lot de 10 | 19,50 € |
|----------------|------------------|-----------|----------------|



**NOUVELLE
DIMENSION**



- Bloc magnétique très puissant se fixant sur tout type de tablettes métal.
- Son grip flexible de 75 mm permet de présenter des visuels en "drapeau" pour tout type de tablette métal équipé d'un porte-étiquettes papier ou rail électronique.

Gondol swing® - Épaisseur maxi du visuel 2 mm

| | | | |
|----------------|------------------|-----------|----------------|
| 701 159 | Longueur : 75 mm | Lot de 10 | 26,90 € |
|----------------|------------------|-----------|----------------|



Murale

PROMOBASE® GRIP



- Bloc magnétique très puissant se fixant sur tout type de montant de rack ou gondole en métal.
- Son grip flexible de 75 mm permet de présenter des visuels en "drapeau".

Gondol swing® - Épaisseur maxi du visuel 2 mm

| | | | |
|----------------|------------------|-----------|----------------|
| 701 156 | Longueur : 75 mm | Lot de 10 | 19,50 € |
|----------------|------------------|-----------|----------------|

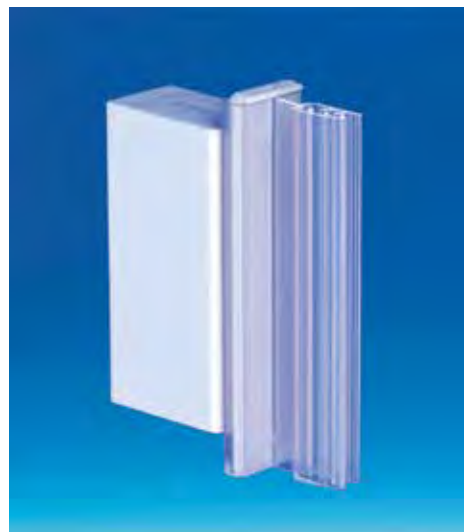

ACCROCHE CLIP DRAPEAU

1

ACCROCHE CLIP POLYVALENT

Pour profil porte-étiquettes et rail électronique



**1 PRODUIT
POUR 2 UTILISATIONS**

- Clip "drapeau" pour fixation de visuels sur des profils 40 mm et rails électroniques.

Épaisseur maxi du visuel 1 mm

701 413

Clip polyvalent

Lot de 100

11,50 €

ACCROCHE CLIP FIXE

Pour profil porte-étiquettes



- Clip "drapeau" pour fixation de visuels sur des profils de 32 ou 40 mm.

Épaisseur maxi du visuel 1 mm

701 401

Clip porte-étiquette

Lot de 100

10,30 €

ACCROCHE CLIP DRAPEAU ET FACING

Pour rail électronique



**1 PRODUIT
POUR 2 UTILISATIONS**

- Clip 2 positions (facing ou "drapeau") pour fixation de visuels sur des rails électroniques.

Épaisseur maxi du visuel 1,5 mm

701 004

Clip rail électronique

Lot de 100

11,00 €

ACCROCHE CLIP - 3 POSITIONS

Pour rail arrondi



- Clip "drapeau" à inclinaison variable (0°, 20° et 30°) permettant de s'adapter à l'angle de la tablette.

Épaisseur maxi du visuel 1 mm

701 421

Clip rail arrondi

Lot de 100

13,50 €

Pour profil porte-étiquettes

ACCROCHE GRIP FIXE



- Grip pour fixation en "drapeau" sur tout type de profils porte-étiquettes.

Épaisseur maxi du visuel 2 mm

701013

Grip pour profil porte-étiquette

Lot de 100

14,00 €

Pour profil porte-étiquettes

ACCROCHE GRIP À ANGLE VARIABLE



- Grip pour fixation en "drapeau" sur tout type de profils porte-étiquettes.
- Grip à angle variable.

Épaisseur maxi du visuel 2 mm

701010

Grip pour profil porte-étiquette

Lot de 100

18,90 €

Pour rail électronique

ACCROCHE GRIP ARTICULÉ



- Grip pour fixation en "drapeau" sur un rail électronique.

Épaisseur maxi du visuel 2,5 mm

701011

Grip pour rail électronique

Lot de 100

18,00 €

ACCROCHE GRIP FACING

1

ACCROCHE GRIP ARTICULÉ

Pour profil porte-étiquettes



- Grip U articulé pour fixation en facing de PLV sur tout type de profils porte-étiquettes.

Longueur : 25 mm - Épaisseur maxi du visuel 2 mm

| | | | |
|----------------|---------------|------------|----------------|
| 701 018 | Grip articulé | Lot de 100 | 14,00 € |
|----------------|---------------|------------|----------------|

ACCROCHE GRIP U FIXE

Adhésif permanent



- Grip U pour fixation en facing de PLV sur tout type de support.

A Base de 20 mm - Épaisseur maxi du visuel 2,5 mm

| | | | |
|----------------|------------------|------------|---------------|
| 102 111 | Longueur : 25 mm | Lot de 100 | 8,80 € |
|----------------|------------------|------------|---------------|

| | | | |
|----------------|------------------|------------|----------------|
| 102 112 | Longueur : 75 mm | Lot de 100 | 25,00 € |
|----------------|------------------|------------|----------------|



SPÉCIAL GRANDE ÉPAISSEUR

B Base de 25 mm - Épaisseur maxi du visuel 5 mm

| | | | |
|----------------|------------------|------------|----------------|
| 102 121 | Longueur : 38 mm | Lot de 100 | 24,00 € |
|----------------|------------------|------------|----------------|

| | | | |
|----------------|------------------|------------|----------------|
| 102 122 | Longueur : 75 mm | Lot de 100 | 49,00 € |
|----------------|------------------|------------|----------------|

ACCROCHE GRIP 90° FIXE

Pour porte-étiquettes électronique et broche



- Grip 90° pour fixation en "drapeau" sur porte-étiquettes broches.
- Grip 90° pour fixation en facing sur porte-étiquettes électronique.

Longueur : 25 mm - Épaisseur maxi du visuel 2 mm

| | | | |
|----------------|------------------------------|------------|---------------|
| 701 014 | Grip porte-étiquettes broche | Lot de 100 | 9,20 € |
|----------------|------------------------------|------------|---------------|

Découvrez pages 3-07 nos pochettes facings articulés sur profil pincant.

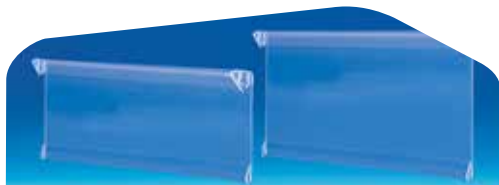

Ventouse

ACCROCHE GRIP U



- Grip U pour fixation en facing de PLV sur tout support complètement lisse et non poreux (vitres, métal, etc).

Ventouse Ø 25 mm - Épaisseur maxi du visuel 2 mm

| | | | |
|----------------|------------------|------------|----------------|
| 701 031 | Longueur : 25 mm | Lot de 100 | 30,00 € |
|----------------|------------------|------------|----------------|

Bloc magnétique

ACCROCHE GRIP U



- Grip U avec bloc magnétique pour fixation en facing de PLV sur tout support métallique.

Base de 20 mm - Épaisseur maxi du visuel 2 mm

| | | | |
|----------------|------------------|-----------|----------------|
| 102 114 | Longueur : 75 mm | Lot de 10 | 27,90 € |
|----------------|------------------|-----------|----------------|

Pour tablettes

CLIP ESCARGOT PVC



- Pince à clipser sur des tablettes de 3 à 40 mm d'épaisseur pour présenter un visuel de face.

Hauteur : 30 mm - Profondeur : 70 mm

| | | | |
|----------------|------------------------|-----------|----------------|
| 701 073 | Avec adhésif permanent | Lot de 30 | 24,00 € |
| 701 074 | Sans adhésif | Lot de 30 | 21,90 € |

ACCROCHE CLIP & GRIP FIL

1

ACCROCHE CLIP

Pour fil métal



- Clip adhésif pour fixer des visuels sur fil métal jusqu'à 6 mm de diamètre.

Ø du fil : 6 mm

| | | | |
|---------|------------|------------|----------------|
| 102 065 | 20 x 20 mm | Lot de 100 | 10,50 € |
|---------|------------|------------|----------------|

ACCROCHE GRIP

Pour fil métal



- Grip pour suspension de visuels en facing.
- À fixer sur chariot ou fil métal jusqu'à 6 mm de diamètre.

Ø du fil : 6 mm - Épaisseur maxi du visuel 2 mm

| | | | |
|---------|------------|------------|-----------------------|
| 701 059 | 17 x 25 mm | Lot de 100 | Nous consultez |
|---------|------------|------------|-----------------------|



- Grip de suspension pour fixer des visuels en facing ou "drapeau" sur chariot ou fil métal jusqu'à 10 mm de diamètre.

Ø du fil : 10 mm - Épaisseur maxi du visuel 2,5 mm

| | | | |
|------------------|-------------------------|------------|----------------|
| A 102 061 | En facing : 35 x 40 mm | Lot de 100 | 13,50 € |
| B 701 061 | En drapeau : 25 x 50 mm | Lot de 100 | 18,00 € |



- Grip de suspension pour fixer des visuels en facing sur chariot ou fil métal jusqu'à 10 mm de diamètre.

Ø du fil : 10 mm - Épaisseur maxi du visuel 2,5 mm

| | | | |
|------------------|------------|------------|----------------|
| A 102 063 | 12 x 23 mm | Lot de 100 | 9,00 € |
| B 102 064 | 25 x 23 mm | Lot de 100 | 16,00 € |

À clipser

CLIP PORTE-COUPONS



- Se fixe sur des supports de 26 mm de haut minimum et 5 mm d'épaisseur maximum.

| | | | |
|---------------|-------------------------|------------|----------------|
| 701082 | 30 x 18 mm | Lot de 100 | 13,00 € |
| 701080 | 30 x 18 mm avec adhésif | Lot de 100 | 20,00 € |
| 701079 | 60 x 13 mm | Lot de 50 | NC |



Pour profil porte-étiquettes

ACCROCHE PORTE-COUPONS



- Se clipse sur des profils porte-étiquettes papier de 30 à 40 mm.
- Equipé d'un clip de verrouillage.
- L'accroche permet d'installer un bloc d'environ 100 coupons de 80 g/m².

| | | | |
|---------------|------------|------------|----------------|
| 701078 | 15 x 35 mm | Lot de 100 | 17,00 € |
|---------------|------------|------------|----------------|



Pour profil porte-étiquettes

PLATINE PORTE-COUPONS



- Platine pouvant recevoir 8 ou 18 mm de coupons selon le modèle.
- Fixation grip ou adhésif selon modèle.

Longueur : 118 mm

| | | | |
|---------------|---------------------------|------------|----------------|
| 701089 | 8 mm de coupon - Grip | Lot de 100 | 71,00 € |
| 701090 | 18 mm de coupon - Grip | Lot de 100 | 91,00 € |
| 701076 | 8 mm de coupon - Adhésif | Lot de 100 | 69,00 € |
| 701077 | 18 mm de coupon - Adhésif | Lot de 100 | 89,00 € |



ACCROCHE PIED SHARK®

1

PIED SHARK®

Pour tablette perforée



- Pied Shark® pour tablettes perforés s'adaptant aux différentes perforations des tablettes (entraxe de 23 mm ou 56 mm).
- Permet une présentation de vos visuels en drapeau.



CLIPS LIVRÉS MONTÉS

Pour perforations:  

| | | | |
|----------------|-----------------|------------|----------------|
| 701 434 | Entraxe : 23 mm | Lot de 100 | 70,00 € |
|----------------|-----------------|------------|----------------|

Pour perforations:    

| | | | |
|----------------|-----------------|------------|----------------|
| 701 435 | Entraxe : 56 mm | Lot de 100 | 70,00 € |
|----------------|-----------------|------------|----------------|

POCHETTES POUR PIED SHARK®

perforée

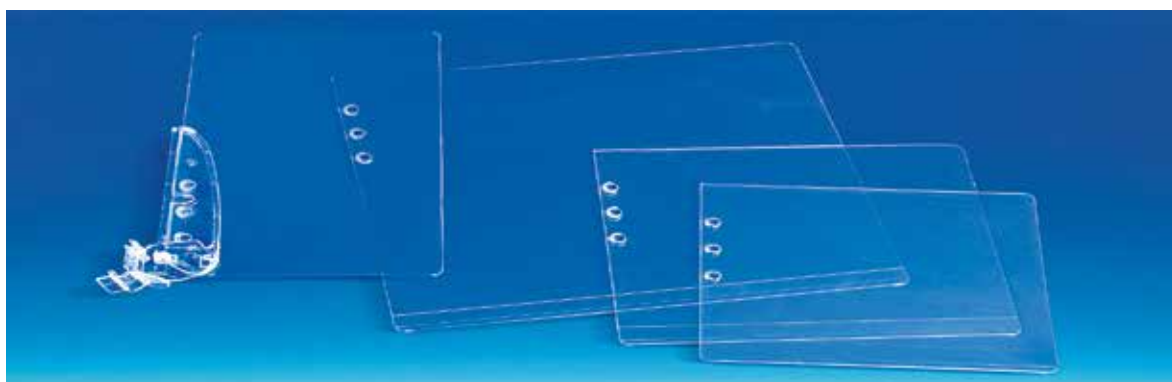

- Pochette PVC perforée adaptable à l'ensemble des pieds Shark® ou autres pieds stop-rayons à 3 perforations.

Pochette livrée sans le pied

| | | | |
|----------------|-----------------------|------------|----------------|
| 701 453 | Format : 10 x 10 cm | Lot de 100 | 33,00 € |
| 701 456 | Format : 13 x 13 cm | Lot de 100 | 50,00 € |
| 701 452 | Format : 14,5 x 16 cm | Lot de 25 | 16,25 € |
| 701 451 | Format : 20 x 20 cm | Lot de 100 | 70,00 € |

Plaque magnétique

SUPPORT POUR PIED SHARK®



- Plaques PVC sur base magnétique pouvant recevoir les pieds Shark® proposés page 1-20 (entraxe de 23 mm ou 56 mm).
- Permet une présentation de vos visuels en "drapeau".



AVEC RETOUR PROTECTEUR POUR CLIP PIED SHARK®

Plaque magnétique

701 437

Plaque plate

Lot de 25

29,90 €



AVEC RETOUR PROTECTEUR POUR CLIP PIED SHARK®

Pour "chevaucher" les butées de 20 à 40 mm

701 438

Plaque réhaussée

Lot de 25

35,00 €



Plaque magnétique

SUPPORT AVEC PIED SHARK®



- Plaque magnétique avec pied Shark® intégré.
- S'adapte sur des tablettes métal pouvant être équipées de rail de butée (jusqu'à 40 mm de hauteur).

Plaque magnétique avec pied Shark®

701 443

Plaque avec pied

Lot de 100

152,00 €



ACCROCHE PIED SHARK®

1

PIED SHARK®

Magnétique



- Pied Shark® pour présentation en drapeau sur mobilier métal.

Puissance de l'aimant : 12 kg

701 441

Base aimant

Lot de 25

52,00 €

POTENCE MULTIMAG® AVEC PIED SHARK®

Magnétique



2 POSITIONS

- Potence transparente, avec fixation magnétique orientable, reçoit des PLV avec 3 perforations.

Pour tablette en métal

701 430

Accroche articulée

Lot de 25

55,00 €

PIED SHARK®

Pour tablette verre ou métal

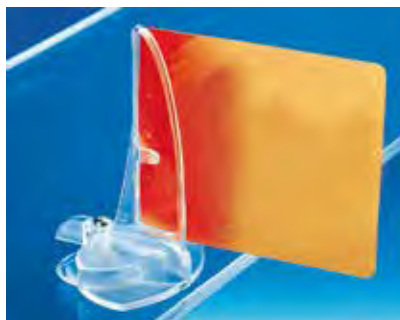

- Pied Shark® pour présentation en drapeau sur mobilier verre ou métal.

Pour tablette verre ou métal

701 442

Ø ventouse : 40 mm

Lot de 50

85,00 €

Pour profils et rails

PIED SHARK®



A Pour profils porte-étiquettes papier

| | | | |
|----------------|-----------------------|------------|----------------|
| 701 404 | Profil de 32 ou 40 mm | Lot de 100 | 58,80 € |
|----------------|-----------------------|------------|----------------|



B Pour rail électronique - Réglable à 0°- 45°- 60°

| | | | |
|----------------|----------------------------|------------|----------------|
| 701 412 | Pour rail électronique SES | Lot de 100 | 69,00 € |
|----------------|----------------------------|------------|----------------|



C Pour rail électronique - Réglable à 0°- 45°- 60°

| | | | |
|----------------|------------------------|------------|----------------|
| 701 415 | Polyvalent et réglable | Lot de 100 | 75,00 € |
|----------------|------------------------|------------|----------------|

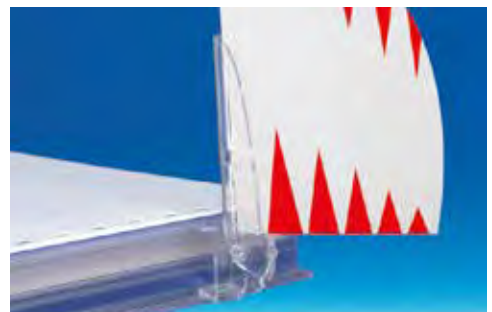

D Pour rail arrondi et tablette P25

| | | | |
|----------------|------------|------------|----------------|
| 701 424 | Polyvalent | Lot de 100 | 60,00 € |
|----------------|------------|------------|----------------|



ACCROCHE PIED SHARK®

1

CLIP STOP-RAYON

Articulé

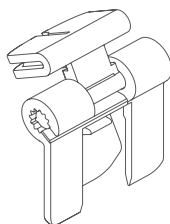
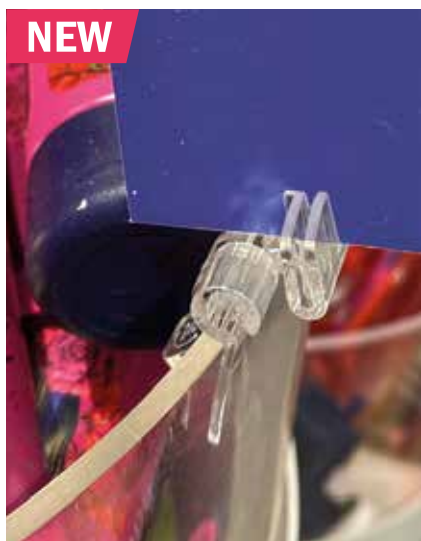

- Permet d'installer des communications en facing ou en "drapeau" sur des butées de 0,5 à 2 mm d'épaisseur.
- Inclinaison réglable.
- Pour visuel jusqu'à 0,5 mm d'épaisseur.
- Fabriqué en France à partir de 50 % de PC recyclé.

2 angles réglables

701 446

Clip stop-rayon articulé

Lot de 100

54,00 €

PIED SHARK®

Pour broches



Pour broche (entretoise antidérapante)

701 475

Ø broche : 8 à 10 mm

Lot de 100

99,00 €



Pour broche textile (ergot de blocage)

701 471

Ø broche : 19 mm

Lot de 100

76,00 €



Couleurs

UNIS

Ø 20 mm - Rouleau de 1000 pastilles

| | | | |
|---------|------------|------------|--------|
| 609 130 | Rouge | Le rouleau | 6,00 € |
| 609 131 | Vert clair | Le rouleau | 6,00 € |
| 609 132 | Jaune | Le rouleau | 6,00 € |
| 609 133 | Bleu | Le rouleau | 6,00 € |
| 609 134 | Orange | Le rouleau | 6,00 € |



Couleurs

"REMISE"

Ø 24 mm - Livrée en planche

| | | | |
|---------|----------------|------------|--------|
| 605 141 | - 20 % / Vert | Lot de 192 | 2,90 € |
| 605 142 | - 30 % / Jaune | Lot de 192 | 2,90 € |
| 605 143 | - 40 % / Bleu | Lot de 192 | 2,90 € |
| 605 144 | - 50 % / Rouge | Lot de 192 | 2,90 € |



Fluo

"REMISE"

Ø 38 mm - Rouleau de 1000 pastilles

| | | | |
|---------|--------|------------|---------|
| 605 148 | - 20 % | Le rouleau | 11,00 € |
| 605 149 | - 30 % | Le rouleau | 11,00 € |
| 605 150 | - 50 % | Le rouleau | 11,00 € |
| 605 158 | - 70 % | Le rouleau | 11,00 € |



LES SUR-MESURE

Nous pouvons vous réaliser des étiquettes personnalisées à partir de 10000 pastilles.
N'hésitez pas à nous consulter !

PASTILLES ADHÉSIVES

1

"PRIX RONDS"

Fluo



Ø 38 mm - Rouleau de 1000 pastilles

| | | | |
|---------|---------|------------|----------------|
| 605 151 | 1 euro | Le rouleau | 11,00 € |
| 605 152 | 2 euros | Le rouleau | 11,00 € |
| 605 153 | 3 euros | Le rouleau | 11,00 € |
| 605 154 | 4 euros | Le rouleau | 11,00 € |
| 605 155 | 5 euros | Le rouleau | 11,00 € |

"OFFRE SPÉCIALE"

Fluo



Ø 38 mm - Rouleau de 1500 pastilles

| | | | |
|---------|----------------|------------|----------------|
| 605 147 | Offre spéciale | Le rouleau | 16,30 € |
|---------|----------------|------------|----------------|

"BIO"

A thème



Ø 38 mm - Rouleau de 1000 pastilles

| | | | |
|---------|-----|------------|----------------|
| 605 156 | Bio | Le rouleau | 18,00 € |
|---------|-----|------------|----------------|

"ÉLABORÉ DANS NOS ATELIERS"

A thème



Ø 38 mm - Rouleau de 1000 pastilles

| | | | |
|---------|-------------------|------------|----------------|
| 605 157 | Dans nos ateliers | Le rouleau | 18,50 € |
|---------|-------------------|------------|----------------|

POTENCES & PORTE-FRONTONS





- Potence avec base magnétique renforcée et tige articulée.
- Angle de 0 à 180° permettant de récupérer l'inclinaison des tablettes.
- Se fixe sur et sous la tablette ou contre un montant de rack ou de gondole.
- Poids maxi du visuel conseillé :
 - 800 g pour la tige de 260 mm.
 - 400 g pour la tige de 420 mm et la télescopique.



MULTIPOSITION



Crochets ouverts

| | | | | |
|----------|----------------|-------------------|-----------|----------------|
| A | 703 239 | Longueur : 260 mm | Lot de 10 | 35,50 € |
| B | 703 299 | Longueur : 420 mm | Lot de 10 | 39,50 € |
| C | 703 298 | De 340 à 440 mm | Lot de 10 | 56,80 € |



Anneaux fermés

| | | | |
|----------------|-------------------|-----------|----------------|
| 703 240 | Longueur : 260 mm | Lot de 10 | 35,50 € |
|----------------|-------------------|-----------|----------------|

Crochets supplémentaires disponibles page 2-20



Double position

POTENCE MAGNÉTIQUE MULTIMAG®



DOUBLE POSITION



- Potence avec base magnétique et tige aluminium de 260 mm 2 positions.
- Se fixe sur et sous la tablette ou contre un montant de rack ou de gondole.
- Poids maxi du visuel conseillé : 500 g.

Crochets ouverts

| | | | |
|----------------|-------------------|-----------|----------------|
| 703 232 | Longueur : 260 mm | Lot de 10 | 26,50 € |
|----------------|-------------------|-----------|----------------|

Anneaux fermés

| | | | |
|----------------|-------------------|-----------|----------------|
| 703 233 | Longueur : 260 mm | Lot de 10 | 27,50 € |
|----------------|-------------------|-----------|----------------|

Fixe - 1 position

POTENCE SERRE-JOINT



- Potence 1 position sur pince serre-joint et tige fixe de 210 mm.
- Se fixe sur des tablettes de 3 à 35 mm.
- Poids maxi du visuel conseillé : 500 g.

Crochets ouverts

| | | | |
|----------------|-------------------|-----------|----------------|
| 703 362 | Longueur : 210 mm | Lot de 10 | 26,50 € |
|----------------|-------------------|-----------|----------------|



MINI POTENCE PVC

Base magnétique



- Livrée montée avec :
 - 1 base aimantée.
 - 1 tige fendue 220 mm (ø 7 mm).
 - 2 crochets mobiles.
 - 2 anneaux.
 - 2 bouchons.

Poids maxi du visuel conseillé : 150 g.

| | | | |
|---------|------------|-----------|----------------|
| 703 002 | Magnétique | Lot de 10 | 19,50 € |
|---------|------------|-----------|----------------|

MINI POTENCE PVC

Base adhésive



- Livrée non montée avec :
 - 2 bases adhésives.
 - 1 tige fendue 300 mm (ø 7 mm).
 - 2 crochets.
 - 1 bouchon.

Poids maxi du visuel conseillé : 130 g.

| | | | |
|---------|----------|-----------|----------------|
| 703 001 | Adhésive | Lot de 20 | 17,40 € |
|---------|----------|-----------|----------------|

POTENCE PVC

Base adhésive



- Livrée montée avec :
 - 2 bases adhésives.
 - 1 tige fendue 450 mm (ø 10 mm).
 - 2 crochets mobiles.
 - 2 bouchons.

Poids maxi du visuel conseillé : 200 g.

| | | | |
|---------|----------|-----------|----------------|
| 703 026 | Adhésive | Lot de 50 | 56,50 € |
|---------|----------|-----------|----------------|

Fixe - 1 position

POTENCE MAGNÉTIQUE PROMOBASE® RÉHAUSSÉE

- Potence 1 position équipée d'un bloc magnétique ultra puissant.
- 1 tige verticale télescopique de 400 à 620 mm.
- 1 tige horizontale fixe de 420 mm.
- Poids maxi du visuel conseillé : 1000 g.

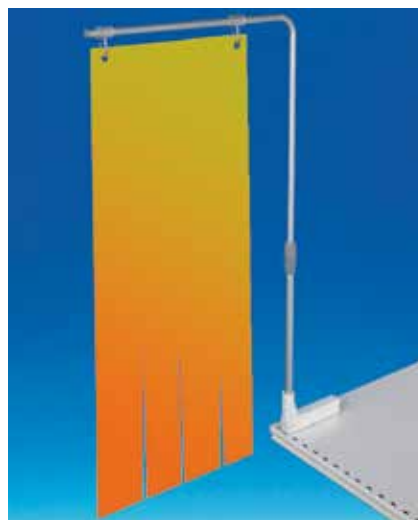

**TÉLESCOPIQUE
AIMANT
ULTRA PUISSANT**

Crochets ouverts

703 293

Longueur : 420 mm

Lot de 5

42,50 €

2 positions

POTENCE MAGNÉTIQUE RÉHAUSSÉE

- Potence 2 positions équipée d'un bloc magnétique articulé.
- Livrée avec deux pinces pour fixer des supports de 5 mm d'épaisseur maxi.
- 1 tige verticale télescopique de 300 à 500 mm.
- 1 tige horizontale fixe de 300 mm.
- Poids maxi du visuel conseillé : 150 g.



TÉLESCOPIQUE

Pinces

703 380

Longueur : 300 mm

Lot de 10

39,00 €

Base magnétique

POTENCE PVC ET MÉTAL

- Tige plastique fendue de 450 mm (ø 10 mm).
- 2 bases magnétiques (force 2 x 4 kg).
- Permet de suspendre vos visuels agrafés, rainés.

Poids maxi du visuel conseillé : 300 g.

703 038

Longueur : 450 mm

Lot de 10

Nous consulter



- Tige métal de 650 mm (ø 10 mm).
- 2 bases magnétiques (force 2 x 8 kg).
- 2 crochets mobiles.
- Permet de suspendre vos visuels perforés sur des surfaces métalliques.

Poids maxi du visuel conseillé : 500 g.

703 030

Longueur : 650 mm

Lot de 10

39,00 €



BASE POTENCE PROFIL

Murale



**AIMANT
ULTRA PUISSANT**

Base magnétique

| | | | |
|----------------|-------|-----------|----------------|
| 703 081 | Blanc | Lot de 10 | 22,00 € |
| 703 085 | Noir | Lot de 10 | 26,50 € |

BASE POTENCE PROFIL

A poser



**AIMANT
ULTRA PUISSANT**

Base magnétique

| | | | |
|----------------|-------|-----------|----------------|
| 703 087 | Blanc | Lot de 10 | 16,90 € |
|----------------|-------|-----------|----------------|



Base adhésive

| | | | |
|----------------|-------|-----------|---------------|
| 703 102 | Blanc | Lot de 10 | 8,00 € |
|----------------|-------|-----------|---------------|

PROFIL POTENCE

Pour base murale ou à poser

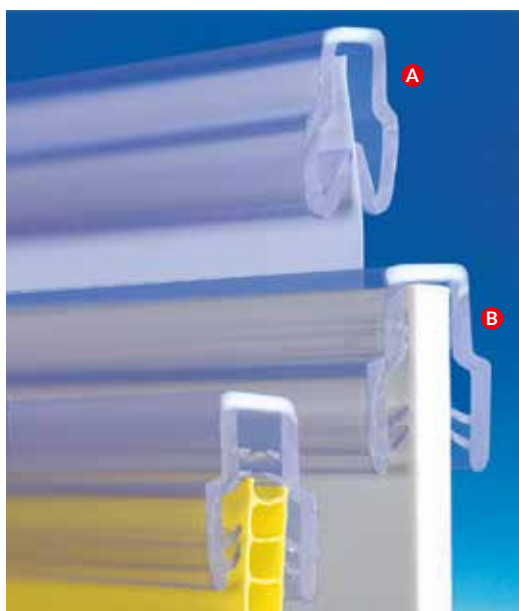

- Pour supports de 1 à 3 mm :
- Affichette plastifiée - Carton - Film PVC - Pochette PVC.

A Profil pinçant

| | | | |
|----------------|-----------------------|-----------|---------------|
| 703 092 | 250 mm (210 mm utile) | Lot de 10 | 5,50 € |
| 703 094 | 300 mm (260 mm utile) | Lot de 10 | 6,00 € |
| 703 097 | 460 mm (420 mm utile) | Lot de 10 | 7,50 € |

- Pour supports de 2 à 5 mm :
- Polypro - Carton épais - PVC.

B Profil grippant

| | | | |
|----------------|-----------------------|-----------|---------------|
| 703 113 | 300 mm (260 mm utile) | Lot de 10 | 6,30 € |
| 703 117 | 460 mm (420 mm utile) | Lot de 10 | 8,20 € |

Magnétique

POTENCE ALUMINIUM TÉLESCOPIQUE PROMOBASE®



- Livrée montée avec :
 - 1 bloc magnétique blanc ultra puissant.
 - 1 tige télescopique.
 - 2 crochets mobiles.
 - 1 bouchon.
- Poids maxi du visuel conseillé : 700 g.



AIMANT ULTRA PUISSANT

Télescopique - Crochets ouverts

703 086

De 400 à 850 mm

Lot de 5

42,50 €



Magnétique

POTENCE ALUMINIUM TÉLESCOPIQUE MULTIBASE



- Livrée non montée avec :
 - 1 platine aimantée.
 - 1 tige télescopique.
 - 2 crochets mobiles.
 - 1 bouchon.
- Poids maxi du visuel conseillé : 150 g.



Télescopique - crochets ouverts

703 268

De 500 à 950 mm

Lot de 10

84,90 €



POTENCE ALUMINIUM TÉLESCOPIQUE MULTIBASE

Fond perforé



- Livrée non montée avec :
 - 1 platine pour fond perforé.
 - 1 tige télescopique.
 - 2 crochets mobiles.
 - 1 bouchon.
- Poids maxi du visuel conseillé : 200 g.

Télescopique - crochets ouverts

| | | | |
|----------------|-----------------|-----------|----------------|
| 703 265 | De 500 à 950 mm | Lot de 10 | 56,00 € |
|----------------|-----------------|-----------|----------------|

POTENCE ALUMINIUM TÉLESCOPIQUE MULTIBASE

Crémaillère



- Livrée non montée avec :
 - 1 platine pour crémaillère.
 - 1 tige télescopique.
 - 2 crochets mobiles.
 - 1 bouchon.
- Poids maxi du visuel conseillé : 200 g.

Télescopique - crochets ouverts

| | | | |
|------------------|-----------------|-----------|----------------|
| A 703 255 | De 500 à 950 mm | Lot de 10 | 54,00 € |
|------------------|-----------------|-----------|----------------|

| | | | |
|------------------|-----------------|-----------|----------------|
| B 703 363 | De 360 à 950 mm | Lot de 10 | 54,00 € |
|------------------|-----------------|-----------|----------------|

POTENCE ALUMINIUM FIXE

Ventouse

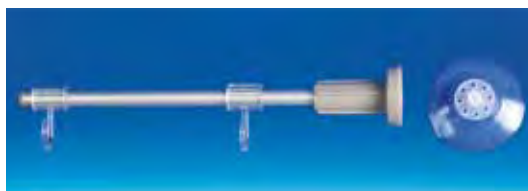

- Livrée non montée avec :
 - 1 ventouse Ø 60 mm ultra puissante.
 - 1 tige fixe de 220 mm.
 - 2 crochets mobiles et 1 bouchon.
- Poids maxi du visuel conseillé : 200 g.

Télescopique - crochets ouverts

| | | | |
|----------------|-------------------|-----------|----------------|
| 703 295 | Longueur : 220 mm | Lot de 10 | 24,50 € |
|----------------|-------------------|-----------|----------------|

Barre de charge

POTENCE ALUMINIUM TÉLESCOPIQUE MULTIBASE



- Livrée non montée avec :
 - 1 platine pour barre de charge.
 - 1 tige télescopique.
 - 2 crochets mobiles.
 - 1 bouchon.
- Poids maxi du visuel conseillé : 200 g.

Télescopique - Crochets ouverts

703 266 De 500 à 950 mm Lot de 10 **59,00 €**



Barre de charge

POTENCE MÉTAL TÉLESCOPIQUE



- Livrée montée avec :
 - 1 platine pour barre de charge.
 - 1 tige télescopique.
 - 2 anneaux métal (dont 1 mobile).
 - 1 bouchon.
- Poids maxi du visuel conseillé : 600 g.

Télescopique - Anneaux métal

703 257 De 400 à 850 mm L'unité **6,00 €**



Fond lame

POTENCE ALUMINIUM TÉLESCOPIQUE MULTIBASE



- Livrée non montée avec :
 - 1 platine pour fond lame.
 - 1 tige télescopique.
 - 2 crochets mobiles.
 - 1 bouchon.
- Poids maxi du visuel conseillé : 200 g.

Télescopique - Crochets ouverts

703 267 De 500 à 950 mm Lot de 10 **62,50 €**



PORTE TUBE

Ø 5 - 7 mm



- Support adhésif 60° ou 90°.
- Se fixe sur tous supports parfaitement lisses et propres.
- S'utilise avec les tubes Ø 5-7 mm.

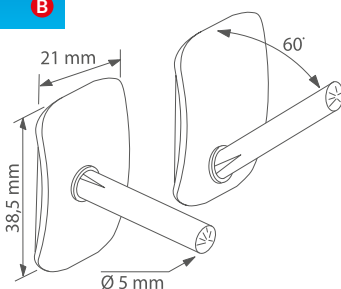

Porte-tube adhésif - Droit ou incliné

| | | | | |
|----------|---------------|---------------------|------------|----------------|
| A | 703017 | Support adhésif 90° | Lot de 100 | 15,50 € |
| B | 703018 | Support adhésif 60° | Lot de 100 | 15,50 € |

TUBE

Ø 5 - 7 mm



- Fendu sur toute la longueur pour petits fanions et visuels agrafés.
- S'utilise avec les porte-tubes ci-dessus.

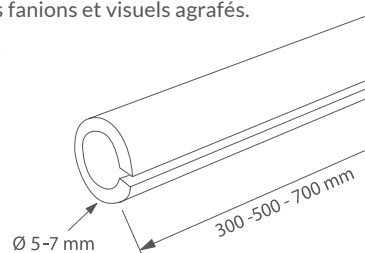

Tube fendu

| | | | |
|---------------|-------------------|------------|----------------|
| 703011 | Longueur : 300 mm | Lot de 100 | 25,30 € |
| 703043 | Longueur : 500 mm | Lot de 100 | 36,80 € |
| 703044 | Longueur : 700 mm | Lot de 100 | 55,20 € |

BOUCHON

Ø 5 - 7 mm



- Verrouille le visuel dans le tube fendu.
- S'utilise en finition sur les tubes Ø 5-7 mm.

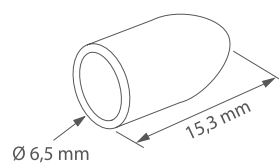

Bouchon

| | | | |
|---------------|-------------------------|-----------|---------------|
| 703015 | Pour tube de Ø 5 - 7 mm | Lot de 50 | 2,00 € |
|---------------|-------------------------|-----------|---------------|

Ø 17 - 19 mm

KIT PORTE-DRAPEAU 1 & 3 POSITIONS



- Kit comportant :
 - 1 support adhésif.
 - 1 tube PVC Ø 17-19 mm de 600 mm partiellement fendu sur 550 mm.
 - 1 embout couvrant.
- Adhésif (utilisation en intérieur) ou à visser (utilisation à l'extérieur).
- Poids maxi. : 300 g.
- Largeur visuel maxi. : 500 mm.
- Livré non-assemblé.

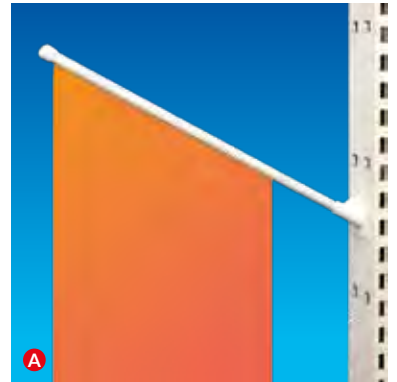
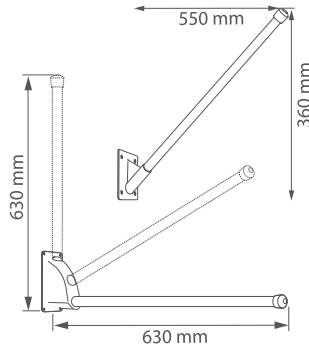

A Kit porte-drapeau PVC - 1 position

| | | | |
|---------------|--------------|------------|-----------------|
| 703073 | Angles à 60° | Lot de 100 | 125,00 € |
|---------------|--------------|------------|-----------------|

B Kit porte-drapeau PVC - 3 positions

| | | | |
|---------------|---------------------|------------|-----------------|
| 703074 | Angles à 0° 45° 90° | Lot de 100 | 135,00 € |
|---------------|---------------------|------------|-----------------|

Ø 17 - 19 mm

ACCESSOIRES PORTE-DRAPEAU

Support pour tube Ø 17-19 mm

| | | | |
|---------------|--------------------------------|------------|----------------|
| 703078 | Support 1 position 60° | Lot de 100 | 55,00 € |
| 703055 | Support 3 positions 0° 45° 90° | Lot de 50 | 32,50 € |



Tube Ø 17-19 mm - Fendu sur 550 mm

| | | | |
|---------------|-------------------|------------|----------------|
| 703077 | Longueur : 600 mm | Lot de 100 | 59,00 € |
|---------------|-------------------|------------|----------------|



Bouchon

| | | | |
|---------------|---------------------------|------------|---------------|
| 703079 | Pour tube de Ø 17 - 19 mm | Lot de 100 | 9,00 € |
|---------------|---------------------------|------------|---------------|





PINCE PORTE-FRONTON TABLETTE

Serre-joint



**VIS
POSITION
HAUTE**



**VIS
POSITION
BASSE**

- Porte-fronton serre-joint se fixant sur tous types de tablettes de 3 à 30 mm.
- Permet de recevoir des clips porte-fronton de 3 et 5 mm droits ou inclinés (non livrés).
- Possibilité de positionner la vis de serrage en bas ou en haut de la pièce (pour la dissimuler derrière le panneau).
- Hauteur maxi. conseillée du panneau : 400 mm.



Livré sans le clip

| | | | |
|---------|-------------|-----------|----------------|
| 704 062 | Serre-joint | Lot de 10 | 25,00 € |
|---------|-------------|-----------|----------------|



Clip version droite

| | | | | |
|----------|---------|----------------------|-----------|---------------|
| A | 704 071 | Pour panneau de 3 mm | Lot de 10 | 3,40 € |
| B | 704 072 | Pour panneau de 5 mm | Lot de 10 | 3,40 € |



Clip version inclinée

| | | | | |
|----------|---------|----------------------|-----------|---------------|
| A | 704 073 | Pour panneau de 3 mm | Lot de 10 | 3,40 € |
| B | 704 074 | Pour panneau de 5 mm | Lot de 10 | 3,40 € |



À poser

PROFIL PORTE-FRONTON MAGNÉTIQUE

- Exclusif, profil porte-fronton alu laqué blanc de 1000 et 1300 mm.
- Permet de présenter vos panneaux avec ou sans inclinaison (angle 25°).
- Épaisseur du panneau : 3 mm.
- Hauteur maxi conseillée :
 - Côté droit : 600 mm.
 - Côté incliné : 400 mm.



DOUBLE POSITION



2 angles - Blanc

| | | | |
|---------------|--------------------|---------|----------------|
| 703046 | Longueur : 1000 mm | L'unité | 19,00 € |
| 703013 | Longueur : 1300 mm | L'unité | 20,00 € |

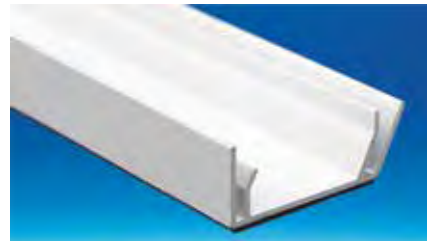

À poser

BLOC PORTE-FRONTON PROMOBASE®



- Bloc magnétique Promobase® très puissant.
- Permet de fixer à l'aide d'adhésifs des panneaux de 1 à 3 mm sur une tablette métal.
- Hauteur maxi du visuel conseillée : 300 mm.



| | | | |
|---------------|------------------|-----------|----------------|
| 704147 | Équerre adhésive | Lot de 10 | 21,90 € |
|---------------|------------------|-----------|----------------|

PORTE-FRONTONS

2



BLOC PORTE-FRONTON ADHÉSIF PROMOBASE®

À poser



- Bloc Promobase® avec adhésif permanent.
- Permet de présenter des panneaux de 3 ou 5 mm selon le sens d'utilisation.
- Positionnable sur toutes surfaces lisses et propres.
- Prévoir 2 blocs pour un panneau de 1000 mm et 3 plots pour un de 1330 mm.
- Hauteur maxi. conseillée panneau droit : 300 mm.

Version droite

| | | | |
|----------------|--------------------------------|-----------|----------------|
| 704 068 | Pour 1 panneau de 3 mm ou 5 mm | Lot de 10 | 18,00 € |
|----------------|--------------------------------|-----------|----------------|



- Bloc Promobase® avec adhésif permanent.
- Permet de présenter des panneaux de 3 mm.
- Positionnable sur toutes surfaces lisses et propres.
- Prévoir 2 blocs pour un panneau de 1000 mm et 3 plots pour un de 1330 mm.
- Hauteur maxi. conseillée panneau droit : 300 mm.

Version droite

| | | | | |
|----------|----------------|----------------------------------|-----------|----------------|
| A | 704 066 | Simple - Pour 1 panneau de 3 mm | Lot de 10 | 17,00 € |
| B | 704 067 | Double - Pour 2 panneaux de 3 mm | Lot de 10 | 18,00 € |



À poser

BLOC PORTE-FRONTON MAGNÉTIQUE PROMOBASE®

- Bloc magnétique Promobase® très puissant.
- Permet de présenter des panneaux avec ou sans inclinaison (angle 25°).
- Prévoir 2 blocs pour un panneau de 1000 mm et 3 plots pour un de 1330 mm.
- Épaisseur du panneau : 3 ou 5 mm selon le modèle.
- Hauteur maxi conseillée : Panneau droit : 400 mm - Panneau incliné : 300 mm.

Version droite ou inclinée

| | | | |
|----------------|---------------------------------|-----------|----------------|
| 704 039 | 2 angles - Pour panneau de 3 mm | Lot de 10 | 25,90 € |
| 704 056 | 2 angles - Pour panneau de 5 mm | Lot de 10 | 25,90 € |



- Bloc magnétique Promobase® très puissant.
- Permet de présenter des panneaux de 3 mm.
- Prévoir 2 blocs pour un panneau de 1000 mm et 3 plots pour un de 1330 mm.
- Hauteur maxi conseillée panneau droit : 500 mm.

Version droite

| | | | |
|----------------|---------------------------------|-----------|----------------|
| 704 036 | Simple - Pour 1 panneau de 3 mm | Lot de 10 | 25,50 € |
|----------------|---------------------------------|-----------|----------------|



Version droite

| | | | |
|----------------|----------------------------------|-----------|----------------|
| 704 057 | Double - Pour 2 panneaux de 3 mm | Lot de 10 | 25,90 € |
|----------------|----------------------------------|-----------|----------------|



Découvrez page 5-24, la plaque métal équipée d'un adhésif permettant d'aimanter le Promobase® sur des surfaces bois, verres, etc...

BLOC PORTE-FRONTON MAGNÉTIQUE PROMOBASE®

Mural

- Bloc magnétique Promobase® très puissant.
- Permet de présenter des panneaux sur des fonds en métal.
- Prévoir 2 plots pour un panneau de 1000 mm et 3 blocs pour un de 1330 mm.
- Hauteur maxi conseillée panneau droit : 400 mm.

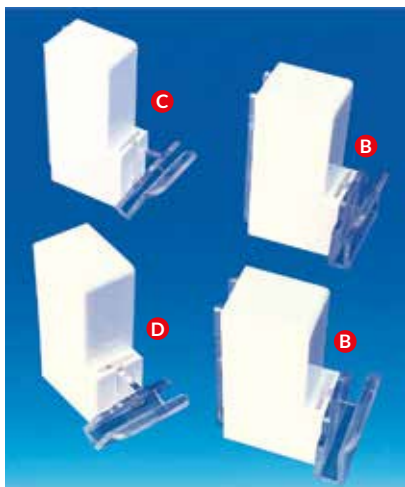

Version droite

| | | | | |
|----------|----------------|----------------------|-----------|----------------|
| A | 704 058 | Pour panneau de 3 mm | Lot de 10 | 25,90 € |
| B | 704 060 | Pour panneau de 5 mm | Lot de 10 | 25,90 € |

Version inclinée

| | | | | |
|----------|----------------|----------------------|-----------|----------------|
| C | 704 059 | Pour panneau de 3 mm | Lot de 10 | 25,90 € |
| D | 704 061 | Pour panneau de 5 mm | Lot de 10 | 25,90 € |

BLOC PORTE-FRONTON PROMOBASE®

Mural

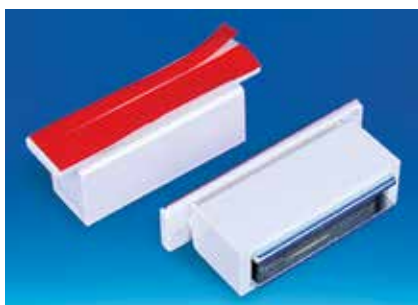

- Bloc magnétique Promobase® très puissant.
- Permet de fixer à l'aide d'adhésifs des panneaux de 1 à 3 mm sur des fonds en métal.
- Hauteur maxi du visuel conseillée : 300 mm.

| | | | |
|----------------|--------------|-----------|----------------|
| 701 157 | Bloc adhésif | Lot de 10 | 18,90 € |
|----------------|--------------|-----------|----------------|

À poser - Mural

PLOT PORTE-FRONTON

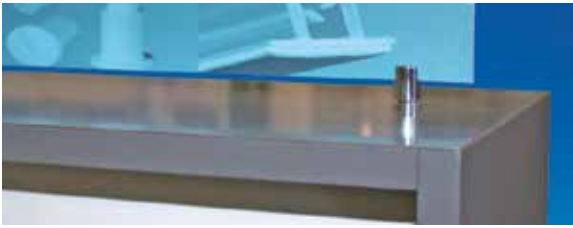

- Plot magnétique très puissant.
- Permet de présenter des panneaux sur des fonds en métal.
- Se bloque à l'aide d'une vis.
- Prévoir 2 plots pour un panneau de 1000 mm et 3 plots pour un de 1330 mm.
- Épaisseur maxi du panneau : 5 mm.
- Hauteur maxi conseillée : 350 mm.

Accroche par vis



| | | | |
|----------------|----------------------|-----------|----------------|
| 704 033 | Plot à poser / mural | Lot de 10 | 42,00 € |
|----------------|----------------------|-----------|----------------|

À visser

PLATINE POUR TUBE



- Platine métallique équipée d'un clip porte-fronton droit transparent.
- Se fixe à l'extrémité des tiges (potence en aluminium).
- Épaisseur du panneau : 3 mm.
- Dimension du panneau conseillée : 300 x 1330 mm.
- Longueur maximum de la tige : 500 mm.



| | | | |
|----------------|----------------------|----------|---------------|
| 703 353 | Pour panneau de 3 mm | Lot de 2 | 3,00 € |
|----------------|----------------------|----------|---------------|

À poser

POTENCE MAGNÉTIQUE PORTE-FRONTON

- Livrée avec :
 - 2 aimants puissants.
 - 3 tubes chromés.
 - 2 crochets ouverts \varnothing 10 mm.



| | | | |
|----------------|-----------------------|---------|----------------|
| 703 311 | Format : 480 x 450 mm | L'unité | 29,50 € |
|----------------|-----------------------|---------|----------------|

| | | | |
|----------------|-----------------------|---------|----------------|
| 703 312 | Format : 630 x 600 mm | L'unité | 32,50 € |
|----------------|-----------------------|---------|----------------|

FRONTON MAGNÉTIQUE

LED



PRODUITS SUR COMMANDE

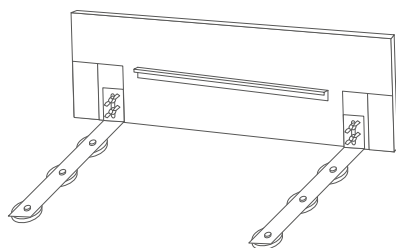

- Rétro-éclairage LED 24V - 6000 lux.
- Face avant aimantée pour le changement des visuels.
- Destiné à être utilisé avec des impressions sur support diffusant.
- Équipé de 2 connecteurs pour assurer un branchement sans outils avec l'alimentation et avec d'autres frontons.
- Livré avec 2 pattes de fixations avec aimants néodyme anti-glisse très puissants.
- Ajustable en hauteur, avec possibilité de cacher le nez de tablette.
- À utiliser avec alimentation 24V compatible, à commander séparément.

| | | | |
|---------|----------------------------------|---------|-----------------|
| 704 079 | Fronton hauteur 330 mm x 600 mm | L'unité | 330,00 € |
| 704 080 | Fronton hauteur 330 mm x 1000 mm | L'unité | 399,00 € |
| 704 081 | Fronton hauteur 330 mm x 1330 mm | L'unité | 459,00 € |

SYSTÈME D'ALIMENTATION ÉLECTRIQUE

Pour frontonLED



- 2 modèles disponibles suivant l'utilisation :
 - Alimentation d'un fronton - 24V/6A.
 - Alimentation de 2 à 5 frontons - 24V/16A.
- Livré avec raccord pour prise secteur 24V et un connecteur pour le raccordement au fronton.

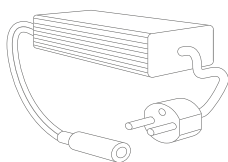

| | | | |
|---------|------------------------------------|---------|----------------|
| 704 082 | Transformateur pour 1 fronton | L'unité | 19,50 € |
| 704 083 | Transformateur pour 2 à 5 frontons | L'unité | 90,00 € |

Simple

POTENCE MÉTAL GRISE

- Potence aluminium télescopique grise de 1,15 à 2,4 mètres.
- Livrée à plat démontée avec 1 barre de 400 mm et 2 crochets ouverts.
- Base de 350 x 350 mm.

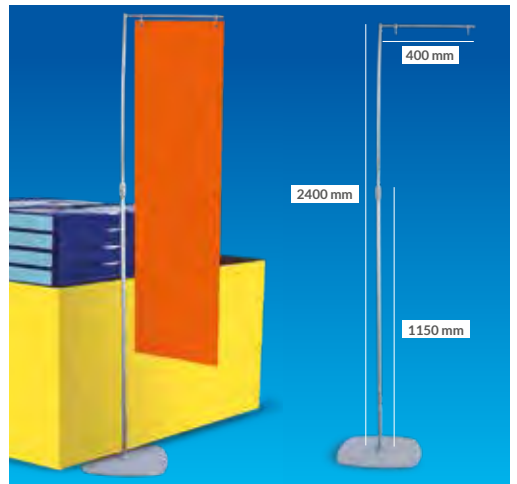

Crochets ouverts

703 198 Tige : 400 mm L'unité **43,00 €**

Double

POTENCE MÉTAL GRISE

- Potence aluminium télescopique grise de 1,15 à 2,4 mètres.
- Livrée à plat démontée avec 2 barres de 400 mm et 4 crochets ouverts.
- Base de 350 x 350 mm.

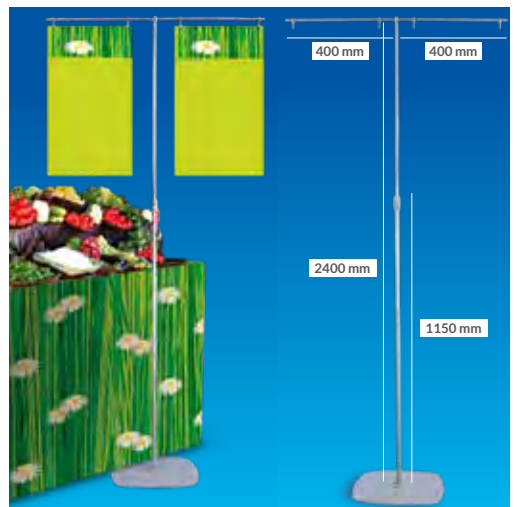

Crochets ouverts

703 199 Tige : 400 mm L'unité **49,50 €**

Simple

POTENCE MÉTAL

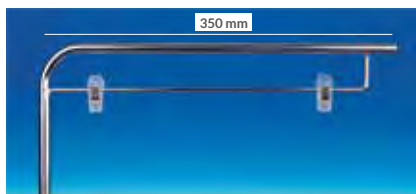

- Maxi potence métallique télescopique de 1,05 à 2,1 mètres.
- Livrée à plat avec 2 pinces permettant de fixer des supports de 5 mm maxi.
- Base de 280 x 340 mm de 1 kg.



Pinces

703 226 Tige : 350 mm L'unité **28,50 €**

POTENCE MÉTAL BLANCHE

Simple

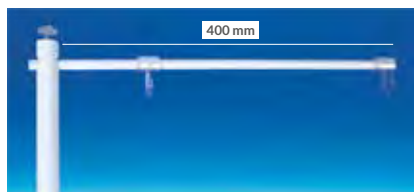
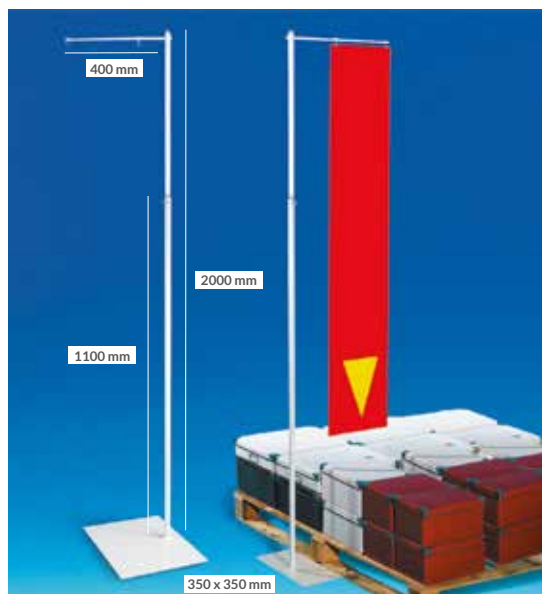

- Potence télescopique en métal de 1,1 à 2 mètres.
- Livrée à plat démontée avec 1 barre de 400 mm et 2 crochets ouverts.
- Base de 350 x 350 mm de 800 g.

Crochets ouverts

| | | | |
|---------|---------------|---------|----------------|
| 703 228 | Tige : 400 mm | L'unité | 28,00 € |
|---------|---------------|---------|----------------|

MAXI POTENCE MÉTAL BLANCHE

Simple

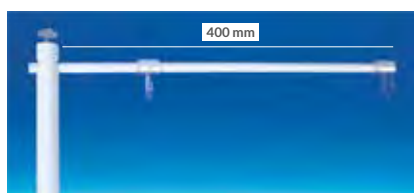
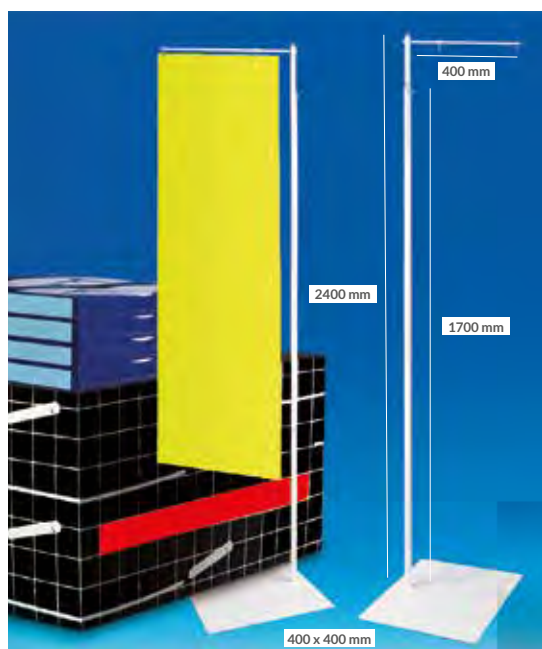

- Potence télescopique en métal de 1,7 à 2,4 mètres.
- Livrée à plat démontée avec 1 barre de 400 mm et 2 crochets ouverts.
- Base de 400 x 400 mm de 2 kg.

Crochets ouverts

| | | | |
|---------|---------------|---------|----------------|
| 703 229 | Tige : 400 mm | L'unité | 33,00 € |
|---------|---------------|---------|----------------|

CROCHET POUR POTENCE

Transparent

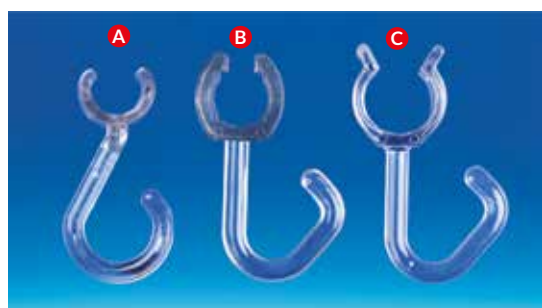

- Crochet ouvert transparent disponible pour des tiges de diamètre 8, 10 et 12 mm.

| | | | | |
|----------|---------|---------|------------|----------------|
| A | 703 308 | Ø 8 mm | Lot de 50 | 13,00 € |
| B | 703 306 | Ø 10 mm | Lot de 100 | 27,00 € |
| C | 703 313 | Ø 12 mm | Lot de 100 | 28,00 € |

Simple et double

- Potence télescopique chromée de 1 à 1,9 mètres.
- Livrée à plat démontée avec 1 barre (500/600 mm) et 2 crochets ouverts.
- Base laquée grise de 3,7 kg.

POTENCE MÉTAL CHROMÉE

NEW

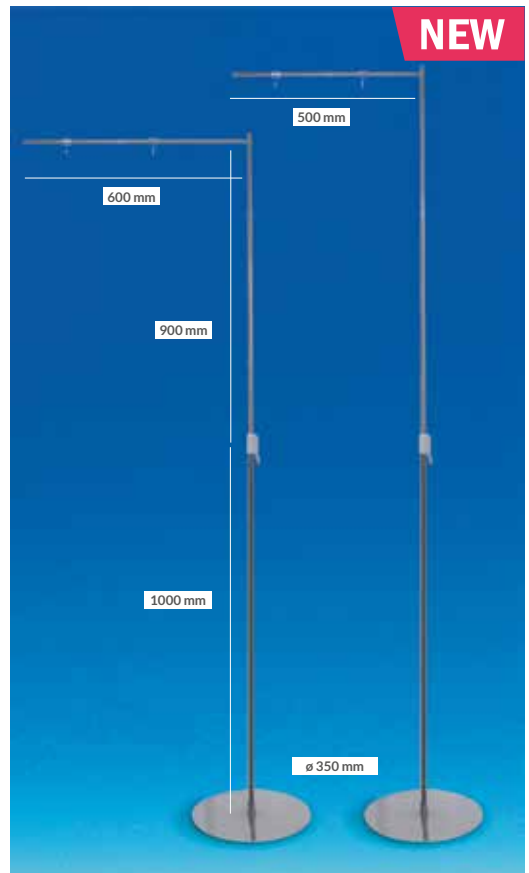

Crochets ouverts

| | | | |
|----------------|---------------|---------|----------------|
| 703 126 | Tige : 500 mm | L'unité | 47,00 € |
| 703 127 | Tige : 600 mm | L'unité | 49,00 € |

- Potence télescopique chromée de 1 à 1,9 mètres.
- Livrée à plat démontée avec 2 barres de 500 mm et 4 crochets ouverts.
- Base laquée grise de 3,7 kg.

NEW



Crochets ouverts

| | | | |
|----------------|---------------|---------|----------------|
| 703 128 | Tige : 500 mm | L'unité | 55,00 € |
|----------------|---------------|---------|----------------|

POTENCE DÉCOBARRE®

Podium



- Potence à fixer sous une palette ou podium pour garantir une parfaite stabilité.
- Kit composé de :
 - 2 pieds télescopique de 1 à 1,90 m.
 - 2 bases en métal de 250 x 200 mm à visser.
 - 1 ou 2 Déco barre® avec pièces de jonction.
 - 1 ou 2 rails multi-accroche.

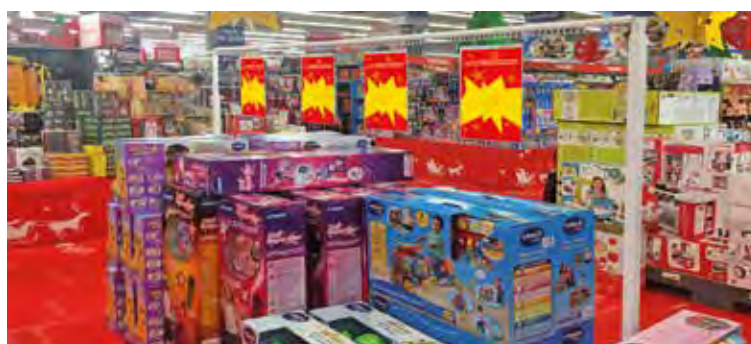

Kit livré non monté - Sans les pochettes et crochets

| | | | | |
|----------|----------------|---------------------------|---------|-----------------|
| A | 703 396 | Kit podium en 1,25 mètres | L'unité | 163,00 € |
| B | 703 397 | Kit podium en 2,50 mètres | L'unité | 193,00 € |

POTENCE PORTE-SACS

Sur tige



- Potence sur pied, base carrée, 2 porte-sacs en acier laqué, avec un porte-affiche A4 utilisable à l'horizontale ou à la verticale.

| | | | |
|----------------|-----------------------|---------|----------------|
| 703 237 | Avec porte-affiche A4 | L'unité | 75,00 € |
|----------------|-----------------------|---------|----------------|

PROFILS PORTE-ÉTIQUETTES



PROFIL ADHÉSIF PLIÉ TRANSPARENT PET

Double face film



NEW

- Profil PET transparent porte-étiquettes plié à chaud ultra-plat avec double face film au dos.



PORTE-ÉTIQUETTES ULTRA PLAT

| | Dimension | Retour | | |
|---------|--------------|--------|-----------|----------------|
| 101 435 | 20 x 1000 mm | 20 mm | Lot de 50 | 35,00 € |
| 101 436 | 30 x 1000 mm | 30 mm | Lot de 50 | 37,50 € |
| 101 437 | 30 x 1330 mm | 30 mm | Lot de 50 | 46,50 € |
| 101 438 | 40 x 1000 mm | 39 mm | Lot de 50 | 43,50 € |
| 101 439 | 40 x 1330 mm | 39 mm | Lot de 50 | 57,50 € |

PROFIL ADHÉSIF PLIÉ RETOUR AVANT TRANSPARENT PET

Double face film

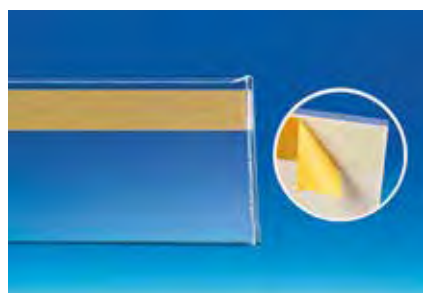

- Profil PET transparent porte-étiquettes plié à chaud avec double face film au dos et retour avant pour protéger les étiquettes.



| | Dimension | Retour | | |
|---------|--------------|--------|-----------|----------------|
| 101 440 | 40 x 1000 mm | 40 mm | Lot de 50 | 47,50 € |
| 101 407 | 40 x 1330 mm | 40 mm | Lot de 50 | 63,50 € |

PRODUIT PERSONNALISABLE

UN AFFICHAGE PRIX SANS CONTRAINTE

Choisissez les dimensions, la matière et le type de pose souhaité pour vos porte-étiquettes.

1 Choisissez la forme: 1 ou 2 plis suivant modèle A, B ou C

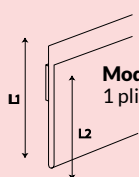

Modèle A
1 pli

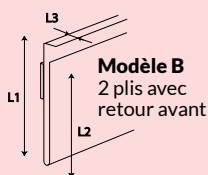

Modèle B
2 plis avec
retour avant

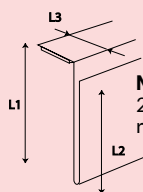

Modèle C
2 plis avec
retour arrière



Fabriqué en Europe dans l'un de nos ateliers de production.

2 CHOISISSEZ VOS DIMENSIONS:

- Hauteur avant et arrière
- Longueur

3 CHOISISSEZ LA MATIÈRE:

- PVC antireflet
- ou PET cristal

4 CHOISISSEZ LE TYPE DE POSE:

- Adhésif ou
- magnétique

Double face film

PROFIL ADHÉSIF PLIÉ ANTIREFLET PVC

- Profil PVC antireflet porte-étiquettes plié à chaud ultra-plat avec double face film au dos.



PORTE-ÉTIQUETTES ULTRA PLAT

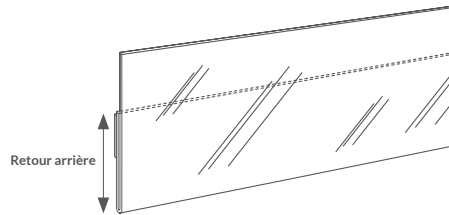

| | Dimension | Retour arrière | | |
|---------|--------------|----------------|------------|----------|
| 101 016 | 20 x 1000 mm | 20 mm | Lot de 100 | 71,00 € |
| 101 426 | 26 x 1000 mm | 24 mm | Lot de 100 | 70,00 € |
| 101 419 | 30 x 1000 mm | 20 mm | Lot de 100 | 73,00 € |
| 101 416 | 30 x 1330 mm | 20 mm | Lot de 100 | 87,00 € |
| 101 425 | 40 x 65 mm | 25 mm | Lot de 100 | 9,00 € |
| 101 430 | 40 x 100 mm | 39 mm | Lot de 100 | 9,00 € |
| 101 418 | 40 x 1000 mm | 39 mm | Lot de 100 | 75,00 € |
| 101 400 | 40 x 1330 mm | 36 mm | Lot de 50 | 49,50 € |
| 101 417 | 40 x 1330 mm | 25 mm | Lot de 50 | 48,50 € |
| 101 434 | 50 x 550 mm | 30 mm | Lot de 100 | 53,00 € |
| 101 427 | 50 x 1000 mm | 30 mm | Lot de 100 | 98,00 € |
| 101 420 | 60 x 1000 mm | 59 mm | Lot de 100 | 125,00 € |



Double face film

PROFIL ADHÉSIF PLIÉ RETOUR AVANT ANTIREFLET PVC

- Profil PVC antireflet porte-étiquettes avec retour avant plié à chaud ultra-plat avec double face film au dos.

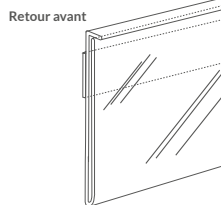

| | | | |
|---------|--------------|-----------|---------|
| 101 428 | 40 x 1330 mm | Lot de 50 | 60,00 € |
|---------|--------------|-----------|---------|



Double face film

PROFIL ADHÉSIF PLIÉ RETOUR ARRIÈRE ANTIREFLET PVC

- Profil PVC antireflet porte-étiquettes avec retour arrière plié à chaud ultra-plat avec double face film au dos.
- Guide de pose pour une mise en place rapide et rectiligne.

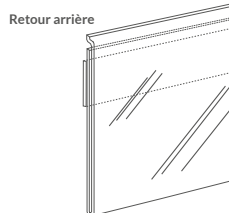

| | | | |
|---------|--------------|-----------|---------|
| 101 429 | 40 x 1330 mm | Lot de 50 | 60,00 € |
|---------|--------------|-----------|---------|

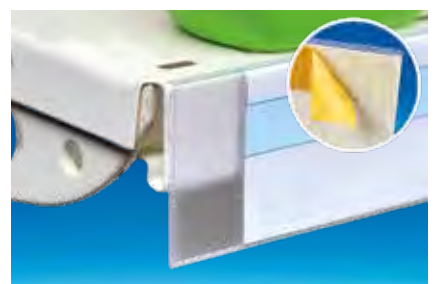



PROFIL ADHÉSIF EXTRUDÉ

Double face film

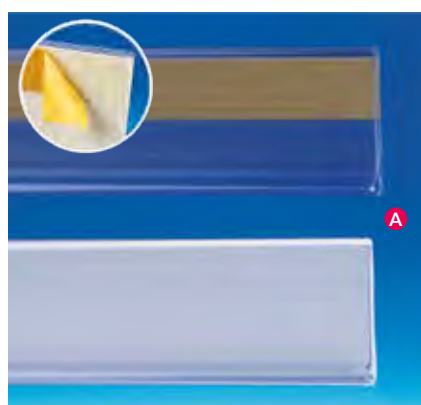

- Profil porte-étiquettes extrudé avec double face film au dos.

26 mm - Fond transparent

| | | | |
|----------------|--------------------|-----------|----------------|
| 101 700 | Longueur : 1000 mm | Lot de 50 | 39,00 € |
| 101 701 | Longueur : 1330 mm | Lot de 50 | 52,00 € |

26 mm - Fond blanc

| | | | |
|----------------|--------------------|-----------|----------------|
| 101 711 | Longueur : 1000 mm | Lot de 50 | 39,00 € |
| 101 712 | Longueur : 1330 mm | Lot de 50 | 52,00 € |



30 mm - Fond transparent

| | | | |
|----------------|--------------------|-----------|----------------|
| 101 706 | Longueur : 1000 mm | Lot de 50 | 41,00 € |
| 101 707 | Longueur : 1330 mm | Lot de 50 | 54,50 € |

30 mm - Fond blanc

| | | | |
|----------------|--------------------|-----------|----------------|
| 101 709 | Longueur : 1000 mm | Lot de 50 | 41,00 € |
| 101 710 | Longueur : 1330 mm | Lot de 50 | 54,50 € |

PROFIL ADHÉSIF CASQUETTE EXTRUDÉ

Double face film



- Profil porte-étiquettes extrudé incliné (25°) avec double face film au dos.
- À coller sur le dessus des tablettes.

40 mm - Fond transparent

| | | | |
|----------------|--------------------|-----------|-----------------|
| 101 737 | Longueur : 1000 mm | Lot de 50 | 79,00 € |
| 101 738 | Longueur : 1330 mm | Lot de 50 | 104,50 € |

40 mm - Fond blanc

| | | | |
|----------------|--------------------|-----------|-----------------|
| 101 735 | Longueur : 1000 mm | Lot de 50 | 79,00 € |
| 101 736 | Longueur : 1330 mm | Lot de 50 | 104,50 € |

Double face film

PROFIL ADHÉSIF EXTRUDÉ

- Profil porte-étiquettes extrudé avec double face film au dos.



40 mm - Fond transparent

| | | | |
|---------|--------------------|------------|---------|
| 101 059 | Longueur : 50 mm | Lot de 100 | 11,00 € |
| 101 401 | Longueur : 60 mm | Lot de 100 | 11,50 € |
| 101 402 | Longueur : 65 mm | Lot de 100 | 12,50 € |
| 101 403 | Longueur : 75 mm | Lot de 100 | 13,90 € |
| 101 720 | Longueur : 1000 mm | Lot de 50 | 45,00 € |
| 101 721 | Longueur : 1330 mm | Lot de 50 | 57,50 € |

40 mm - Fond blanc

| | | | |
|---------|--------------------|------------|---------|
| 101 408 | Longueur : 65 mm | Lot de 100 | 12,50 € |
| 101 719 | Longueur : 1000 mm | Lot de 50 | 45,00 € |
| 101 725 | Longueur : 1330 mm | Lot de 50 | 57,50 € |



40 x 1000 mm - Fond couleur

| | | | |
|---------|--------|-----------|--------|
| 101 390 | ● Noir | Lot de 10 | 9,40 € |
| 101 393 | ● Vert | Lot de 10 | 9,40 € |

40 x 1330 mm - Fond couleur

| | | | |
|---------|--------|-----------|---------|
| 101 395 | ● Noir | Lot de 10 | 12,50 € |
| 101 396 | ● Bleu | Lot de 10 | 12,50 € |
| 101 398 | ● Vert | Lot de 10 | 12,50 € |

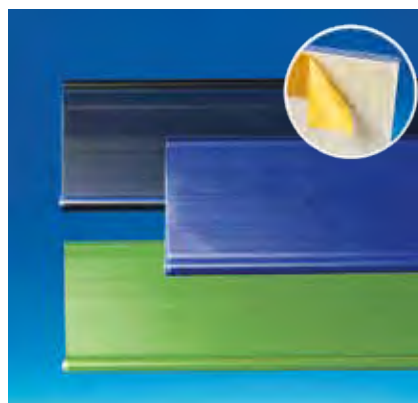

Double face mousse

PROFIL ADHÉSIF EXTRUDÉ

- Profil porte-étiquettes extrudé avec double face mousse au dos.
- Épais et permanent, particulièrement adapté aux surfaces non planes et rugueuses.

40 mm - Fond transparent

| | | | |
|---------|--------------------|-----------|---------|
| 101 729 | Longueur : 1000 mm | Lot de 50 | 47,50 € |
| 101 730 | Longueur : 1330 mm | Lot de 50 | 62,50 € |

40 mm - Fond blanc

| | | | |
|---------|--------------------|-----------|---------|
| 101 731 | Longueur : 1000 mm | Lot de 50 | 47,50 € |
| 101 732 | Longueur : 1330 mm | Lot de 50 | 62,50 € |



PROFIL ADHÉSIF EXTRUDÉ

Double face film



- Profil porte-étiquettes extrudé avec double face film au dos.

60 mm - Fond transparent

| | | | |
|---------|--------------------|-----------|----------------|
| 101 200 | Longueur : 1000 mm | Lot de 10 | 18,50 € |
| 101 201 | Longueur : 1330 mm | Lot de 10 | 24,00 € |

60 mm - Fond blanc

| | | | |
|---------|--------------------|-----------|----------------|
| 101 051 | Longueur : 1000 mm | Lot de 10 | 18,50 € |
| 101 052 | Longueur : 1330 mm | Lot de 10 | 24,00 € |

73 mm - Fond transparent

| | | | |
|---------|--------------------|-----------|----------------|
| 101 202 | Longueur : 1000 mm | Lot de 10 | 20,60 € |
| 101 203 | Longueur : 1330 mm | Lot de 10 | 27,50 € |

73 mm - Fond blanc

| | | | |
|---------|--------------------|-----------|----------------|
| 101 204 | Longueur : 1000 mm | Lot de 10 | 20,60 € |
| 101 205 | Longueur : 1330 mm | Lot de 10 | 27,50 € |

80 mm - Fond transparent (retour anti-poussière)

| | | | |
|---------|--------------------|-----------|----------------|
| 101 206 | Longueur : 1000 mm | Lot de 10 | 23,00 € |
| 101 207 | Longueur : 1330 mm | Lot de 10 | 31,00 € |

80 mm - Fond blanc (retour anti-poussière)

| | | | |
|---------|--------------------|-----------|----------------|
| 101 208 | Longueur : 1000 mm | Lot de 10 | 23,00 € |
| 101 209 | Longueur : 1330 mm | Lot de 10 | 31,00 € |

PROFIL ADHÉSIF EXTRUDÉ

Double face mousse



- Profil porte-étiquettes extrudé avec double face mousse au dos.
- Épais et permanent, particulièrement adapté aux surfaces non planes et rugueuses.

60 mm - Fond blanc

| | | | |
|---------|--------------------|------------|----------------|
| 101 068 | Longueur : 100 mm | Lot de 100 | 24,00 € |
| 101 057 | Longueur : 1000 mm | Lot de 10 | 19,50 € |
| 101 058 | Longueur : 1330 mm | Lot de 10 | 25,00 € |

73 mm - Fond blanc

| | | | |
|---------|--------------------|-----------|----------------|
| 101 069 | Longueur : 1000 mm | Lot de 10 | 21,60 € |
| 101 070 | Longueur : 1330 mm | Lot de 10 | 28,50 € |



LES SUR-MESURE

Tous ces profils porte-étiquettes peuvent être découpés à vos dimensions à partir de 500 pièces.





Double face film

PROFIL ADHÉSIF EXTRUDÉ DOUBLE ÉTIQUETAGE

- Profil porte-étiquettes extrudé avec adhésif sur l'avant permettant d'obtenir un double étiquetage.

40 mm - Fond transparent

| | | | |
|---------|--------------------|-----------|---------|
| 101 210 | Longueur : 1000 mm | Lot de 10 | 14,80 € |
| 101 211 | Longueur : 1330 mm | Lot de 10 | 19,50 € |

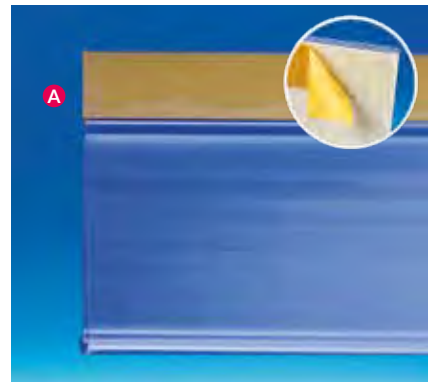

Magnétique

PROFIL EXTRUDÉ

- Profil porte-étiquettes avec un magnétique de 12 mm pour fixation sur toute surface métallique.

40 mm - Fond blanc

| | | | |
|---------|--------------------|-----------|---------|
| 101 212 | Longueur : 1000 mm | Lot de 10 | 27,50 € |
| 101 213 | Longueur : 1330 mm | Lot de 10 | 36,00 € |



Pour profil porte-étiquettes

POCHETTE PVC ANTIREFLET ARTICULÉE



| | | | |
|---------|--------------|-----------|---------|
| 702 008 | 76 x 210 mm | Lot de 25 | 20,00 € |
| 702 007 | 100 x 210 mm | Lot de 25 | 30,50 € |

PROFIL EXTRUDÉ TABLETTE CEFLA - KIDER KS

Transparent



- Profil porte-étiquettes extrudé articulé pour mobilier CEFLA et KIDER KS.

40 mm - Fond transparent

| | | | |
|---------------|--------------------|-----------|-----------------|
| 101054 | Longueur : 986 mm | Lot de 50 | 83,00 € |
| 101055 | Longueur : 1316 mm | Lot de 50 | 105,00 € |

PROFIL PINCE EXTRUDÉ TABLETTE BOIS

Transparent

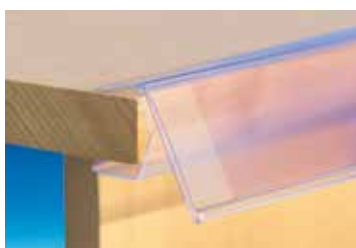

- Profil porte-étiquettes extrudé transparent pour tablette bois de 18 à 22 mm d'épaisseur.

40 mm - Fond transparent

| | | | |
|---------------|--------------------|-----------|----------------|
| 651728 | Longueur : 1000 mm | Lot de 30 | 57,00 € |
|---------------|--------------------|-----------|----------------|

PROFIL PINCE EXTRUDÉ TABLETTE VERRE

Transparent

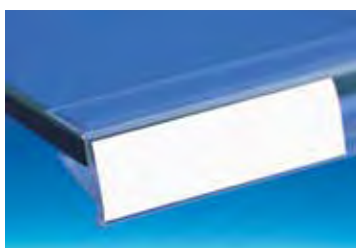

- Profil porte-étiquettes extrudé transparent pour tablette verre de 5 à 10 mm d'épaisseur.

40 mm - Fond transparent

| | | | |
|---------------|--------------------|-----------|----------------|
| 651725 | Longueur : 1000 mm | Lot de 10 | 16,50 € |
|---------------|--------------------|-----------|----------------|

Transparent et blanc

PROFIL EXTRUDÉ TABLETTE P25



- Profil porte-étiquettes extrudé articulé pour mobilier P25.
- Polyvalents, nos profils ont une parfaite tenue sur les tablettes Hermès, Alser, Kider et La Fortezza.

40 mm - Articulé - Fond transparent

| | | | |
|---------|--------------------|------------|---------|
| 101 448 | Longueur : 988 mm | Lot de 50 | 74,00 € |
| 101 449 | Longueur : 1318 mm | Lot de 50 | 89,00 € |
| 101 031 | Longueur : 65 mm | Lot de 100 | 14,00 € |
| 101 033 | Longueur : 100 mm | Lot de 100 | 19,00 € |

32 mm - Fond blanc

| | | | |
|---------|--------------------|-----------|---------|
| 101 450 | Longueur : 1318 mm | Lot de 50 | 62,50 € |
|---------|--------------------|-----------|---------|

Transparent et blanc

PROFIL EXTRUDÉ TABLETTE TEGOMÉTALL®



- Profil porte-étiquettes extrudé pour tablettes Tegométall®.



PORTE-ÉTIQUETTES SIMPLE POSITION

40 mm - Fond blanc

| | | | |
|---------|--------------------|-----------|---------|
| 101 041 | Longueur : 988 mm | Lot de 50 | 47,00 € |
| 101 042 | Longueur : 1318 mm | Lot de 50 | 60,00 € |

40 mm - Fond transparent

| | | | |
|---------|-------------------|-----------|---------|
| 101 040 | Longueur : 988 mm | Lot de 50 | 47,00 € |
|---------|-------------------|-----------|---------|



- Profil porte-étiquettes extrudé pour tablettes Tegométall®.
- Double position pour optimiser l'angle de lecture.



PORTE-ÉTIQUETTES DOUBLE POSITION

40 mm - Fond blanc

| | | | |
|---------|--------------------|-----------|---------|
| 101 043 | Longueur : 988 mm | Lot de 50 | 62,50 € |
| 101 044 | Longueur : 1318 mm | Lot de 50 | 77,50 € |



PROFIL EXTRUDÉ TABLETTE FIL

Transparent et blanc



- Profil porte-étiquettes perforé pour tablette fil.
- Livré sans les clips.

40 mm - Fond transparent

| | | | |
|---------|-------------------|------------|---------|
| 101 076 | Longueur : 65 mm | Lot de 100 | 27,00 € |
| 101 077 | Longueur : 110 mm | Lot de 100 | 29,00 € |
| 101 088 | Longueur : 450 mm | Lot de 10 | 8,00 € |
| 101 079 | Clip PVC de 50 mm | Lot de 100 | 8,50 € |



- Profil porte-étiquettes extrudé incliné à 60° pour tablette fil de Ø 5 à 6 mm.

40 mm - Fond transparent - Incliné à 60°

| | | | |
|---------|-------------------|------------|---------|
| 101 072 | Longueur : 110 mm | Lot de 100 | 16,00 € |
| 101 073 | Longueur : 450 mm | Lot de 10 | 5,50 € |
| 101 074 | Longueur : 995 mm | Lot de 10 | 11,50 € |



- Profil porte-étiquettes extrudé incliné à 25° pour tablette fil de Ø 8 à 10 mm.

40 mm - Fond blanc - Incliné à 25°

| | | | |
|---------|-------------------|------------|---------|
| 101 066 | Longueur : 110 mm | Lot de 100 | 27,00 € |
| 101 067 | Longueur : 450 mm | Lot de 10 | 7,40 € |
| 101 090 | Longueur : 995 mm | Lot de 10 | 16,00 € |



- Profil porte-étiquettes extrudé incliné à 60° pour tablette double fil de 14,7 mm d'entraxe.

40 mm - Fond transparent - Spécial tablette double fils

| | | | |
|---------|-------------------|------------|---------|
| 101 085 | Longueur : 110 mm | Lot de 100 | 21,00 € |
| 101 086 | Longueur : 995 mm | Lot de 10 | 16,00 € |

Double face film

PROFIL CHARNIÈRE ADHÉSIF EXTRUDÉ ARTICULÉ

- Profils extrudés charnières équipés de 2 adhésifs permettant de réaliser des doubles porte-étiquettes.

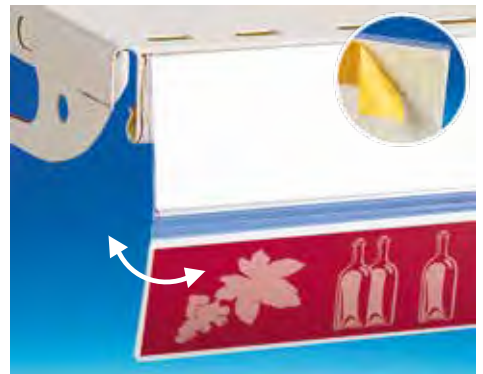

2 x 14 mm - Fond transparent (Livré sans le porte-étiquette)

| | | | |
|----------------|--------------------|------------|----------------|
| 101 151 | Longueur : 75 mm | Lot de 100 | 39,50 € |
| 101 153 | Longueur : 1000 mm | Lot de 10 | 30,50 € |
| 101 154 | Longueur : 1330 mm | Lot de 10 | 40,30 € |



Double face film

PROFIL ADHÉSIF EXTRUDÉ PINCE-NOTE

- Profil adhésif transparent.
- Très discret, il permet de pincer des visuels de 150 à 250 g.



15 mm - Fond transparent

| | | | |
|----------------|--------------------|-----------|----------------|
| 101 110 | Longueur : 1000 mm | Lot de 50 | 57,50 € |
| 101 118 | Longueur : 2000 mm | Lot de 50 | 87,50 € |



Pour profil

PINCE COUPANTE



- Ultra puissante, cette pince permet de découper facilement, rapidement et en sécurité tous les types de profils porte-étiquettes papiers, rails de séparateurs et profils porte affiches.

| | | | |
|----------------|----------------|---------|----------------|
| 106 055 | Pince coupante | L'unité | 16,50 € |
|----------------|----------------|---------|----------------|



PORTE-ÉTIQUETTES ADHÉSIF POUR BROCHE

Transparent



- Equipé d'un adhésif, ce porte-étiquettes pour broche permet de fixer des pochettes PVC, des cartons, etc.

Encoche de 11 mm - Avant adhésif

| | | | |
|---------|-----------|-----------|--------|
| 101 193 | 20 x 65mm | Lot de 50 | 4,00 € |
|---------|-----------|-----------|--------|

ATTACHES HANG TAB

Euroslot et Delta

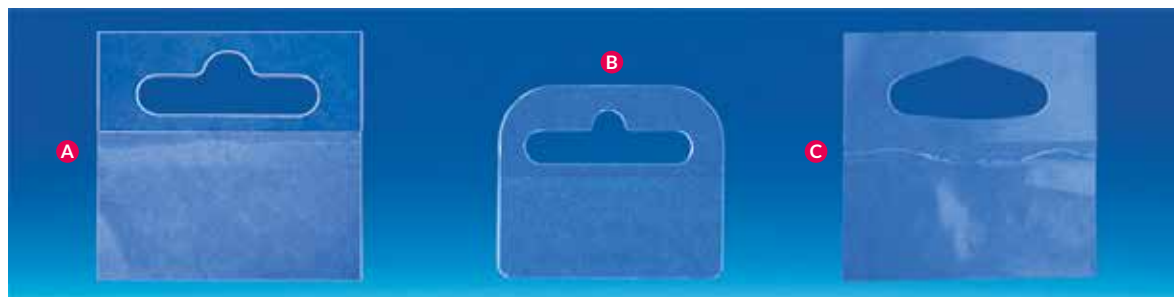

A Attache Euroslot - En bloc de 10 attaches

| | | | |
|---------|------------|------------|--------|
| 103 425 | 50 x 50 mm | Lot de 100 | 5,00 € |
|---------|------------|------------|--------|



B Attache Euroslot - En boîte de 1000 attaches

| | | | |
|---------|------------|-------------|---------|
| 103 554 | 40 x 35 mm | Lot de 1000 | 36,00 € |
|---------|------------|-------------|---------|



C Attache Delta - En bloc de 10 attaches

| | | | |
|---------|------------|------------|--------|
| 103 556 | 50 x 50 mm | Lot de 100 | 5,00 € |
|---------|------------|------------|--------|

Découvrez notre offre complète d'Hang Tab pages 12-04 à 12-06 de ce catalogue.

Transparent et blanc

PORTE-ÉTIQUETTES POUR BROCHE



Encoche de 7 mm - Fond transparent - Retour avant

| | | | |
|----------------|------------|------------|---------------|
| 101 161 | 30 x 50 mm | Lot de 100 | 7,60 € |
| 101 162 | 30 x 70 mm | Lot de 100 | 8,10 € |

Encoche de 7 mm - Fond blanc - Retour avant

| | | | |
|----------------|------------|------------|----------------|
| 101 106 | 40 x 60 mm | Lot de 100 | 12,00 € |
| 101 102 | 40 x 65 mm | Lot de 100 | 12,50 € |

Encoche de 8,5 mm - Fond transparent - Retour avant

| | | | |
|----------------|-------------|------------|----------------|
| 101 163 | 40 x 55 mm | Lot de 100 | 9,50 € |
| 101 104 | 40 x 60 mm | Lot de 100 | 12,00 € |
| 101 092 | 40 x 65 mm | Lot de 100 | 12,50 € |
| 101 105 | 40 x 70 mm | Lot de 100 | 13,00 € |
| 101 094 | 40 x 100 mm | Lot de 100 | 23,00 € |
| 101 164 | 40 x 105 mm | Lot de 100 | 23,20 € |



Encoche de 10,5 mm - Fond transparent - Retour avant

| | | | |
|----------------|------------|------------|----------------|
| 101 114 | 40 x 60 mm | Lot de 100 | 12,00 € |
| 101 115 | 40 x 65 mm | Lot de 100 | 12,50 € |



Encoche de 8 mm - Fond transparent - Retour arrière

| | | | |
|----------------|------------|------------|---------------|
| 101 091 | 30 x 52 mm | Lot de 100 | 7,90 € |
|----------------|------------|------------|---------------|

Encoche de 10 mm - Fond transparent - Courbe - Retour avant

| | | | |
|----------------|------------|-----------|---------------|
| 101 096 | 40 x 65 mm | Lot de 50 | 6,50 € |
|----------------|------------|-----------|---------------|



PORTE-ÉTIQUETTES PAPIER

3

PORTE-ÉTIQUETTES POUR BROCHE DOUBLE

Transparent



Fond transparent - Pour broche double en métal ou plastique

| | | | | |
|----------|----------------|---------------------------------|------------|----------------|
| A | 101 009 | PE : 25 x 30 mm - Ø du fil 5 mm | Lot de 100 | 15,00 € |
| B | 101 250 | PE : 17 x 38 mm - Ø du fil 5 mm | Lot de 100 | 11,40 € |



Fond transparent - Pour broche double en métal ou plastique

| | | | | |
|----------|----------------|----------------------------------|------------|----------------|
| C | 101 251 | PE : 53 x 33 mm - Ø du fil 10 mm | Lot de 100 | 13,00 € |
| D | 101 252 | PE : 28 x 30 mm - Ø du fil 5 mm | Lot de 100 | 12,00 € |

EMBOUT BROCHE PERROQUET

Blanc



S'insère sur l'ergot au bout de la broche Ø 19 mm

| | | | | |
|----------|----------------|--------------|------------|----------------|
| A | 101 113 | Avec blocage | Lot de 100 | 22,00 € |
|----------|----------------|--------------|------------|----------------|

S'insère dans le tube de la broche Ø 17 mm

| | | | | |
|----------|----------------|--------------|------------|----------------|
| B | 101 195 | Avec blocage | Lot de 100 | 30,00 € |
| C | 101 101 | Sans blocage | Lot de 100 | 25,00 € |

Sur broche

SUPPORT PORTE-ÉTIQUETTES ÉLECTRONIQUES



• Porte-étiquette pour étiquette électronique sur broche de \varnothing 8 mm.

Compatible avec les étiquettes Pricer - Hanshow

A 101 098 45 x 55,7 mm Lot de 100 **22,00 €**

Compatible avec les étiquettes Pricer - Altierre - Hanshow

B 101 215 47 x 57,5 mm - gestion d'angle Lot de 100 **25,00 €**

Compatible avec les étiquettes Altierre - Pricer Smartagg

C 101 103 50 x 57 mm Lot de 100 **22,00 €**

Compatible avec les étiquettes SES

D 101 099 42 x 55,7 mm Lot de 100 **23,50 €**



Adhésif

SUPPORT PORTE-ÉTIQUETTES ÉLECTRONIQUES

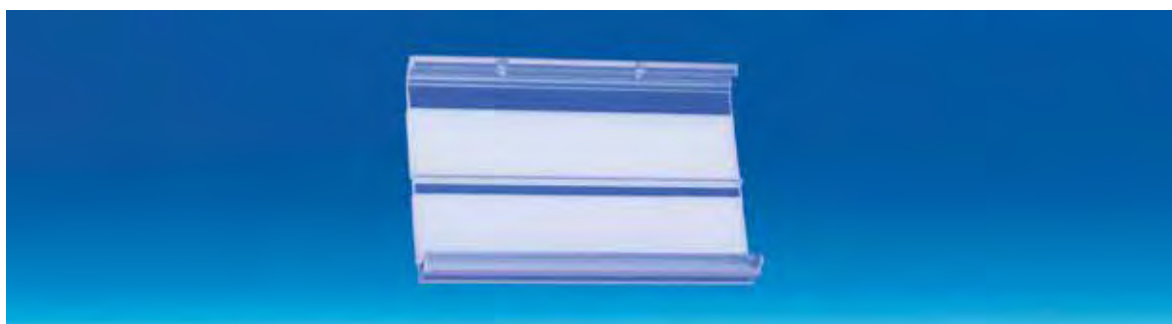

• Porte-étiquette adhésif pour étiquette électronique.

Compatible avec les étiquettes Pricer - Hanshow

102 181 32 x 48 mm Lot de 100 **23,50 €**



PORTE-ÉTIQUETTES ÉLECTRONIQUE

3

RAIL PORTE-ÉTIQUETTES ÉLECTRONIQUE

Pour tablette Tégométaill®



NEW

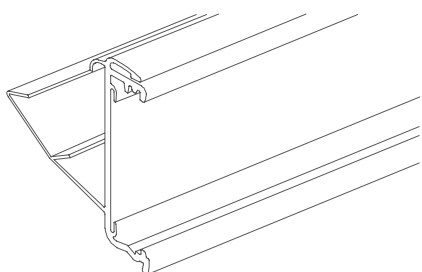

- Profil extrudé conçu pour se fixer sur le nez de tablette Tégométaill®.
- 2 angles de lecture.

Compatible avec les étiquettes Pricer - Promoline - Continuum - Dot Matrix et Smartagg.

| | | | |
|----------------|--------------------|-----------|-----------------|
| 101 511 | Longueur : 988 mm | Lot de 50 | 147,50 € |
| 101 514 | Longueur : 1318 mm | Lot de 50 | 197,50 € |

RAIL PORTE-ÉTIQUETTES ÉLECTRONIQUE

Pour tablette Cefla - Kider KS - Modern Expo



NEW

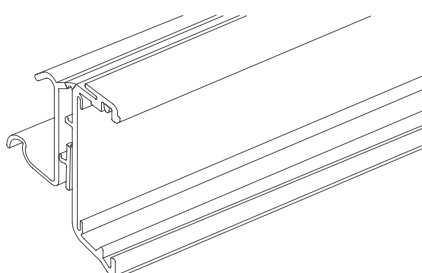

- Profil extrudé conçu pour se fixer sur le nez de tablette Cefla - Kider KS et Modern Expo.
- Gestion d'angle intégrée.

Compatible avec les étiquettes Pricer - Promoline - Continuum - Dot Matrix et Smartagg.

| | | | |
|----------------|--------------------|-----------|-----------------|
| 101 515 | Longueur : 977 mm | Lot de 50 | 150,00 € |
| 101 516 | Longueur : 1316 mm | Lot de 50 | 199,00 € |

Pour tablette P25

RAIL PORTE-ÉTIQUETTES ÉLECTRONIQUE



- Profil extrudé transparent composé de la languette souple Easyfix® assurant une fixation rapide sur l'avant des tablettes P25.

Compatible avec les étiquettes Pricer - Hanshow Stellar - SES jusqu'aux versions S-Tag & G-Tag

| | | | |
|---------|--------------------|-----------|----------|
| 101 507 | Longueur : 988 mm | Lot de 50 | 130,00 € |
| 101 503 | Longueur : 1240 mm | Lot de 50 | 162,50 € |
| 101 502 | Longueur : 1318 mm | Lot de 50 | 172,50 € |



Compatible avec les étiquettes Pricer - Hanshow Stellar - Altierre

| | | | |
|---------|--------------------|-----------|----------|
| 101 509 | Longueur : 988 mm | Lot de 50 | 130,00 € |
| 101 508 | Longueur : 1240 mm | Lot de 50 | 162,50 € |
| 101 506 | Longueur : 1318 mm | Lot de 50 | 172,50 € |



Pour tablette P25

OUTILS

- Poignée ergonomique avec système de protection de la main permettant un montage rapide des rails Easyfix® sur tablette avec nez type P25.



Outil d'installation

| | | | |
|---------|---------|---------|--------|
| 101 510 | Poignée | L'unité | 9,00 € |
|---------|---------|---------|--------|



- Outil permettant l'extraction des étiquettes électroniques des rails Easyfix® et des porte-étiquettes individuels.



Outil de retrait

| | | | |
|---------|------------------|---------|--------|
| 101 601 | Outil de retrait | L'unité | 6,80 € |
|---------|------------------|---------|--------|



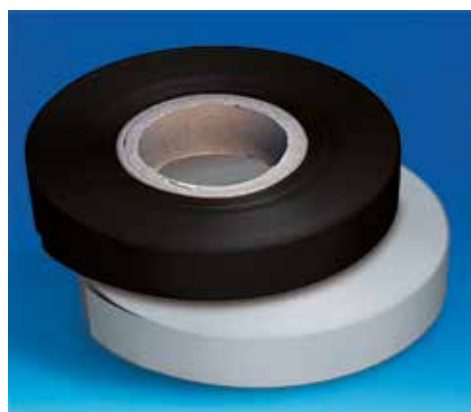

















- Permet de segmenter l'offre.
- Se glisse dans les rails porte-étiquettes papier.

Rouleau de 100 m pour PE papier de 30 mm

| | | | |
|---------|--|---------|----------------|
| 101 139 |  Bleu | L'unité | 14,10 € |
| 101 168 |  Noir | L'unité | 14,10 € |
| 101 285 |  Gris | L'unité | 14,10 € |



Rouleau de 100 m pour PE papier de 38 mm

| | | | |
|---------|--|---------|----------------|
| 101 127 |  Noir | L'unité | 15,10 € |
| 101 121 |  Blanc | L'unité | 15,10 € |
| 101 146 |  Bleu reflex | L'unité | 15,10 € |
| 101 125 |  Bleu roi | L'unité | 15,10 € |
| 101 147 |  Bleu clair | L'unité | 15,10 € |
| 101 122 |  Lie de vin | L'unité | 15,10 € |
| 101 138 |  Rose | L'unité | 15,10 € |
| 101 124 |  Rouge feu | L'unité | 15,10 € |
| 101 160 |  Rouge tomato | L'unité | 15,10 € |
| 101 136 |  Orange | L'unité | 15,10 € |
| 101 123 |  Jaune or | L'unité | NC |
| 101 287 |  Jaune citron | L'unité | 15,10 € |
| 101 126 |  Vert foncé | L'unité | 15,10 € |
| 101 148 |  Vert clair | L'unité | 15,10 € |
| 101 145 |  Gris | L'unité | 15,10 € |
| 101 152 |  Marron | L'unité | 15,10 € |
| 101 179 |  Beige | L'unité | 15,10 € |

À thème

ROULEAUX DÉCO POUR PORTE-ÉTIQUETTES PAPIER



Étoiles fond or

101 131 38 mm x 50 m L'unité **17,50 €**



Étoiles fond rouge

101 130 38 mm x 50 m L'unité **17,50 €**



Foire aux vins

101 132 38 mm x 50 m L'unité **17,50 €**



Soldes

101 134 38 mm x 50 m L'unité **17,50 €**



Promotion

101 133 38 mm x 50 m L'unité **17,50 €**



Produits Bio

101 159 38 mm x 50 m L'unité **17,50 €**



Flèche rouge sur fond blanc

101 150 38 mm x 50 m L'unité **17,50 €**



Imitation bois

101 230 38 mm x 50 m L'unité **20,00 €**



BANDES DÉCO PORTE-ÉTIQUETTES

3

ROULEAUX DÉCO POUR RAIL ÉLECTRONIQUE

À thème



Foire aux vins

| | | | |
|---------|--------------|---------|----------------|
| 101 221 | 34 mm x 50 m | L'unité | 16,10 € |
|---------|--------------|---------|----------------|



Promotion

| | | | |
|---------|--------------|---------|----------------|
| 101 220 | 34 mm x 50 m | L'unité | 16,10 € |
|---------|--------------|---------|----------------|



Soldes

| | | | |
|---------|--------------|---------|----------------|
| 101 319 | 34 mm x 50 m | L'unité | 16,10 € |
|---------|--------------|---------|----------------|



Produits Bio

| | | | |
|---------|--------------|---------|----------------|
| 101 223 | 34 mm x 50 m | L'unité | 16,10 € |
|---------|--------------|---------|----------------|



Flèche rouge sur fond blanc

| | | | |
|---------|--------------|---------|----------------|
| 101 224 | 34 mm x 50 m | L'unité | 16,10 € |
|---------|--------------|---------|----------------|



Étoiles fond rouge

| | | | |
|---------|--------------|---------|----------------|
| 101 222 | 34 mm x 50 m | L'unité | 16,10 € |
|---------|--------------|---------|----------------|



Étoiles fond or

| | | | |
|---------|--------------|---------|----------------|
| 101 225 | 34 mm x 50 m | L'unité | 16,10 € |
|---------|--------------|---------|----------------|

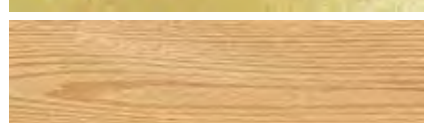

Imitation bois

| | | | |
|---------|--------------|---------|----------------|
| 101 229 | 34 mm x 50 m | L'unité | 18,90 € |
|---------|--------------|---------|----------------|

ROULEAUX DÉCO POUR RAIL ÉLECTRONIQUE

Uni



Rouleau de 100 m en PVC pour rail de 34 mm

| | | | |
|---------|--------------|---------|----------------|
| 101 169 | Bleu reflex | L'unité | 15,00 € |
| 101 170 | Lie de vin | L'unité | 15,00 € |
| 101 171 | Rouge feu | L'unité | 15,00 € |
| 101 172 | Orange | L'unité | 15,00 € |
| 101 288 | Jaune citron | L'unité | 15,00 € |
| 101 174 | Vert clair | L'unité | 15,00 € |



| | | | |
|---------|------------|---------|----------------|
| 101 167 | Noir | L'unité | 15,00 € |
| 101 176 | Vert foncé | L'unité | 15,00 € |
| 101 177 | Bleu clair | L'unité | 15,00 € |
| 101 178 | Marron | L'unité | 15,00 € |
| 101 165 | Gris | L'unité | 15,00 € |

ACCESSOIRES D'ASSEMBLAGE & DISPLAY





- Tous nos boutons pression sont à clipser et sont très résistants.
- Permet d'assembler définitivement et rapidement panneaux PVC, polypro, mousse ou carton.

CLIP Ø 15 mm

Permanent



Translucide - Vis : ø 5 mm - Clip : ø 15 mm

| | | | |
|---------|----------------------|-------------|----------------|
| 104 040 | Serrage de 5 à 9 mm | Lot de 1000 | 39,20 € |
| 104 060 | Serrage de 5 à 41 mm | Lot de 1000 | 58,80 € |



Blanc - Vis : ø 5 mm - Clip : ø 15 mm

| | | | |
|---------|----------------------|-------------|----------------|
| 104 038 | Serrage de 5 à 9 mm | Lot de 1000 | 39,20 € |
| 104 035 | Serrage de 5 à 15 mm | Lot de 1000 | 49,80 € |
| 104 039 | Serrage de 5 à 41 mm | Lot de 1000 | 58,80 € |

VIS + ÉCROU À AILETTE

À visser



- Serrage par simple vissage.
- Assemblage non permanent.

Transparent - Vis : ø 5 mm - Écrou : ø 14 mm

| | | | |
|---------|----------------------|------------|---------------|
| 104 993 | Serrage de 1 à 10 mm | Lot de 100 | 3,50 € |
| 104 990 | Serrage de 1 à 16 mm | Lot de 100 | NC |
| 104 994 | Serrage de 1 à 23 mm | Lot de 100 | 4,05 € |

Permanent

CLIP Ø 28 mm

Translucide - Vis : ø 5 mm - Clip : ø 28 mm

| | | | |
|---------|----------------------|-------------|----------------|
| 104 031 | Serrage de 5 à 15 mm | Lot de 1000 | 44,50 € |
| 104 032 | Serrage de 5 à 22 mm | Lot de 1000 | 73,30 € |
| 104 033 | Serrage de 5 à 38 mm | Lot de 1000 | 82,50 € |



Blanc - Vis : ø 5 mm - Clip : ø 28 mm

| | | | |
|---------|----------------------|-------------|----------------|
| 104 034 | Serrage de 5 à 15 mm | Lot de 1000 | 44,50 € |
| 104 066 | Serrage de 5 à 22 mm | Lot de 1000 | 73,30 € |
| 104 036 | Serrage de 5 à 38 mm | Lot de 1000 | 82,50 € |



Noir - Vis : ø 5 mm - Clip : ø 28 mm

| | | | |
|---------|----------------------|-------------|----------------|
| 104 056 | Serrage de 5 à 15 mm | Lot de 1000 | 44,50 € |
| 104 057 | Serrage de 5 à 22 mm | Lot de 1000 | 73,30 € |
| 104 058 | Serrage de 5 à 38 mm | Lot de 1000 | 82,50 € |



À visser

CLIP Ø 28 mm



- Bouton pression, très résistant, permettant d'assembler des panneaux PVC, polypro, mousse ou carton.
- Se démonte par simple dévissage.

Blanc - Vis : ø 7,7 mm - Clip : ø 28 mm

| | | | |
|---------|----------------------|-------------|-----------------|
| 104 042 | Serrage de 5 à 14 mm | Lot de 1000 | 141,00 € |
| 104 041 | Serrage de 5 à 24 mm | Lot de 1000 | 149,00 € |



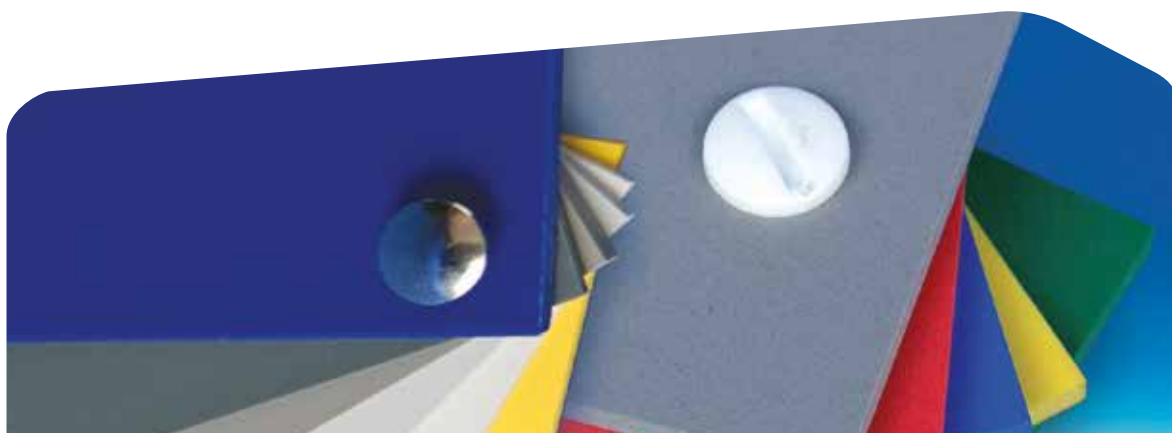

• Serrage par simple pression sur l'écrou, se démonte par dévissage.

VIS

Non permanent



Métal argenté - Tête bombée - Vis : \varnothing 5 mm - Écrou : \varnothing 9,5 mm

| | | | |
|---------|------------------|-------------|----|
| 104 100 | Serrage de 5 mm | Lot de 1000 | NC |
| 104 101 | Serrage de 10 mm | Lot de 1000 | NC |
| 104 119 | Serrage de 15 mm | Lot de 1000 | NC |



Métal argenté - Tête cruciforme - Vis : \varnothing 5 mm - Écrou : \varnothing 9,5 mm

| | | | |
|---------|------------------|------------|--------|
| 104 106 | Serrage de 5 mm | Lot de 100 | 6,50 € |
| 104 107 | Serrage de 10 mm | Lot de 100 | 6,80 € |
| 104 108 | Serrage de 15 mm | Lot de 100 | 7,30 € |



Plastique blanc - Vis : \varnothing 5 mm - Écrou : \varnothing 12 mm

| | | | |
|---------|------------------|-------------|---------|
| 104 089 | Serrage de 5 mm | Lot de 1000 | 63,00 € |
| 104 090 | Serrage de 10 mm | Lot de 1000 | 67,00 € |
| 104 093 | Serrage de 15 mm | Lot de 1000 | 72,00 € |

Disponible en métal or,
en plastique noir ou transparent et
dans d'autres dimensions.

N'hésitez pas à nous consulter !





Permanent

RIVET SAPIN

- Permet un assemblage permanent sur carton par simple pression.

Translucide - tige : ø 5 mm - Clip : ø 12 mm

| | | | |
|---------|------------------|-------------|---------|
| 104 027 | Serrage 7 mm | Lot de 1000 | 49,00 € |
| 104 028 | Serrage de 14 mm | Lot de 1000 | 55,00 € |



Permanent

CLIP RAPIDE

- Permet un assemblage permanent rapide et sûr.

Translucide - tige : ø 9 mm - Clip : ø 12 mm

| | | | |
|---------|------------------|------------|--------|
| 104 085 | Serrage de 3 mm | Lot de 100 | 4,50 € |
| 104 082 | Serrage de 6 mm | Lot de 100 | 4,80 € |
| 104 083 | Serrage de 9 mm | Lot de 100 | 4,95 € |
| 104 086 | Serrage de 12 mm | Lot de 100 | 5,20 € |

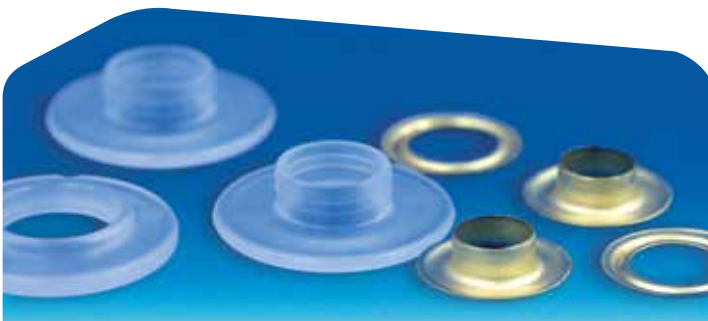

Découvrez page 5-27
nos oeillets plastiques et métal
pour bâches.

RIVET PRESSION

Permanent



- Permet un assemblage permanent de faible épaisseur.

Blanc - Tige : ø 5,5 mm - Clip : ø 12 mm

| | | | |
|---------|-----------------|-------------|----------------|
| 104 062 | Serrage de 5 mm | Lot de 1000 | 50,00 € |
|---------|-----------------|-------------|----------------|



Blanc - Tige : ø 9 mm - Écrou : ø 12 mm

| | | | |
|---------|-------------------|-------------|----------------|
| 104 135 | Serrage de 2,5 mm | Lot de 1000 | 45,00 € |
| 104 147 | Serrage de 5 mm | Lot de 1000 | 53,00 € |
| 104 148 | Serrage de 7,5 mm | Lot de 1000 | 56,00 € |

Noir - Tige : ø 9 mm - Écrou : ø 12 mm

| | | | |
|---------|-------------------|-------------|----------------|
| 104 149 | Serrage de 2,5 mm | Lot de 1000 | 46,00 € |
| 104 150 | Serrage de 5 mm | Lot de 1000 | 54,00 € |
| 104 157 | Serrage de 7,5 mm | Lot de 1000 | 56,00 € |

RIVET PRESSION

Non permanent



- Permet un assemblage non permanent de faible épaisseur.

Blanc - Tige : ø 3 mm - Clip : ø 12 mm

| | | | |
|---------|-----------------|-------------|----------------|
| 104 991 | Serrage de 3 mm | Lot de 1000 | 46,00 € |
|---------|-----------------|-------------|----------------|



Blanc - Tige : ø 5 mm - Écrou : ø 15 mm

| | | | |
|---------|-------------------|-------------|----------------|
| 104 204 | Serrage de 1,5 mm | Lot de 1000 | 44,00 € |
| 104 208 | Serrage de 2,5 mm | Lot de 1000 | 45,00 € |
| 104 209 | Serrage de 3,5 mm | Lot de 1000 | 46,00 € |

Translucide - Tige : ø 5 mm - Écrou : ø 15 mm

| | | | |
|---------|-------------------|-------------|----------------|
| 104 265 | Serrage de 1,5 mm | Lot de 1000 | 44,00 € |
| 104 217 | Serrage de 2,5 mm | Lot de 1000 | 45,00 € |

RIVET PRESSION

Permanent



- Permet un assemblage permanent de faible épaisseur.

Translucide - Tige : ø 5 mm - Écrou : ø 14 mm

| | | | |
|---------|-------------------|-------------|-----------------|
| 104 258 | Serrage de 2,5 mm | Lot de 1000 | 89,00 € |
| 104 259 | Serrage de 3 mm | Lot de 1000 | 100,00 € |
| 104 260 | Serrage de 5 mm | Lot de 1000 | 110,00 € |

Transparent

GRIPPEUR DE JONCTION



Relie 2 visuels d'épaisseur maxi de 2,5 mm



| | Longueur | Hauteur | | |
|---------|----------|---------|------------|--------|
| 104 141 | 25 mm | 20 mm | Lot de 100 | 7,80 € |



2 ÉPAISSEURS



Relie 2 visuels d'épaisseur maxi de 2,5 mm et de 6 mm



| | Longueur | Hauteur | | |
|---------|----------|---------|------------|---------|
| 104 266 | 25 mm | 25 mm | Lot de 100 | 26,00 € |
| 104 142 | 38 mm | 25 mm | Lot de 100 | 30,00 € |

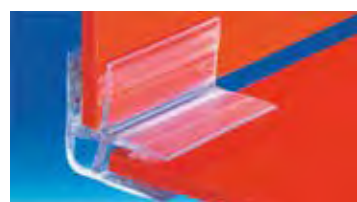

Relie 2 visuels d'épaisseur maxi de 2,5 mm avec un angle de 60° ou 90°



| | Longueur | Angle | | |
|---------|----------|-------|------------|---------|
| 104 132 | 25 mm | 90 ° | Lot de 100 | 12,00 € |
| 104 131 | 25 mm | 60° | Lot de 100 | 12,00 € |

Adhésivé

PROFIL CHARNIÈRE

- Profils extrudés charnières équipés de 2 adhésifs transparents permettant de réaliser des doubles porte-étiquettes.

2 x 14 mm - Fond transparent (Livré sans le porte-étiquette)

| | | | |
|---------|--------------------|------------|---------|
| 101 151 | Longueur : 75 mm | Lot de 100 | 39,50 € |
| 101 153 | Longueur : 1000 mm | Lot de 10 | 30,50 € |
| 101 154 | Longueur : 1330 mm | Lot de 10 | 40,30 € |



- Rouleau constitué de 2 bandes adhésives reliées entre elles par une lamelle souple, se découpe à vos dimensions.

En rouleau - Se découpe à vos dimensions

| | Longueur | Largeur | | |
|---------|----------|---------|------------|---------|
| 101 194 | 25 m | 48 mm | Le rouleau | 49,75 € |



FIXATION MURALE

Fendue ou percée



- Fixation murale en aluminium fendue.
- Livrée sans clé BTR.

Fixation murale fendue

| | Pour support | Ø / mm | Épaisseur / mm | | |
|---------|--------------|--------|----------------|---------|---------------|
| 104 152 | Jusqu'à 4 mm | 18,5 | 18,5 | L'unité | 3,75 € |
| 104 153 | Jusqu'à 8 mm | 18,5 | 18,5 | L'unité | 3,95 € |



- Fixation murale en aluminium percée.
- Livrée sans clé BTR.

Fixation murale percée

| | Pour support | Ø / mm | Épaisseur / mm | Ø perçage / mm | | |
|---------|--------------|--------|----------------|----------------|-----------|---------------|
| 104 156 | De 2 à 12 mm | 18,5 | 22 | 11 | L'unité | 3,52 € |
| 104 158 | Clé BTR | | | | Lot de 10 | 1,10 € |

CACHE-VIS

Argenté



- Cache vis en aluminium, finition argentée.

| | Ø / mm | Épaisseur / mm | Ø perçage / mm | | |
|---------|--------|----------------|----------------|---------|---------------|
| 104 121 | 13 | 6 | 5 | L'unité | 2,12 € |
| 104 123 | 24,5 | 7 | 6 | L'unité | NC |

En plastique ou métal

AGRAFEUSE MURALE



- Résistantes et faciles d'utilisation, ces agrafeuses permettent de fixer vos calicots, cache-palettes, etc.

Modèle en plastique

| | | | |
|---------|--------------|----------|----------------|
| 106 070 | Agrafeuse | L'unité | 12,00 € |
| 106 072 | 5000 agrafes | La boîte | 7,00 € |



Modèle en métal

| | | | |
|---------|--------------|----------|----------------|
| 106 071 | Agrafeuse | L'unité | 23,00 € |
| 106 072 | 5000 agrafes | La boîte | 7,00 € |



En métal

MARTEAU AGRAFEUR



- Ce marteau agrafeur permet de fixer très rapidement, sans effort et en toute sécurité des calicots, cache-palettes et tissus sur des supports bois et PVC expansé.

Modèle en métal

| | | | |
|---------|--------------|----------|----------------|
| 106 073 | Marteau | L'unité | 49,50 € |
| 106 075 | 5000 agrafes | La boîte | 12,50 € |



En métal

MAXI PINCE AGRAFEUSE

- Cette maxi pince agrafe, sans aucun effort, des feuilles papier et carton non glacé jusqu'à 900 g (5 mm d'épaisseur maxi).



TRÈS PUISSANTE - SPÉCIAL CARTON

Modèle en métal

| | | | |
|---------|--------------|----------|----------------|
| 106 076 | Agrafeuse | L'unité | 12,20 € |
| 106 077 | 2000 agrafes | La boîte | 4,70 € |



LIEN INVISIBLE

En nylon



Translucide - Serrage définitif

| | Longueur | Largeur | | |
|---------|----------|---------|-------------|----------------|
| 103 380 | 75 mm | 0,6 mm | Lot de 500 | 5,90 € |
| 103 382 | 125 mm | 0,6 mm | Lot de 500 | 6,00 € |
| 103 383 | 225 mm | 0,6 mm | Lot de 500 | 6,80 € |
| 103 353 | 450 mm | 0,6 mm | Lot de 1000 | 40,00 € |

LIEN CORDON

En coton



Serrage définitif

| | Longueur | Coloris | | |
|---------|----------|---------|------------|-----------|
| 104 268 | 120 mm | Blanc | Lot de 500 | NC |
| 104 269 | 120 mm | Noir | Lot de 500 | NC |
| 103 500 | 200 mm | Blanc | Lot de 500 | NC |
| 103 493 | 200 mm | Noir | Lot de 500 | NC |

LIEN BOULE

En nylon



Translucide - Serrage définitif

| | Longueur | Largeur | | |
|---------|----------|---------|------------|----------------|
| 103 388 | 125 mm | 1,8 mm | Lot de 100 | 4,00 € |
| 103 505 | 225 mm | 1,8 mm | Lot de 100 | 18,00 € |



En nylon

LIEN PLEIN CRANTÉ PERMANENT

Translucide - Serrage définitif

| | Longueur | Largeur | | |
|---------|----------|---------|------------|--------|
| 103 355 | 75 mm | 1,6 mm | Lot de 100 | 2,70 € |
| 103 356 | 100 mm | 2,5 mm | Lot de 100 | 2,73 € |
| 103 358 | 135 mm | 2,5 mm | Lot de 100 | 3,95 € |
| 103 360 | 160 mm | 2,5 mm | Lot de 100 | 4,05 € |
| 103 357 | 200 mm | 2,5 mm | Lot de 100 | 4,00 € |
| 103 359 | 300 mm | 3,6 mm | Lot de 100 | 5,00 € |
| 103 362 | 370 mm | 3,6 mm | Lot de 100 | 7,80 € |

**GRANDE LONGUEUR***Translucide - Serrage définitif*

| | Longueur | Largeur | | |
|---------|----------|---------|------------|---------|
| 103 381 | 460 mm | 7,8 mm | Lot de 100 | 19,80 € |
| 103 384 | 540 mm | 7,8 mm | Lot de 100 | 22,00 € |
| 103 386 | 615 mm | 7,8 mm | Lot de 100 | 45,00 € |
| 103 385 | 780 mm | 9 mm | Lot de 100 | 40,00 € |
| 103 389 | 1030 mm | 9 mm | Lot de 100 | 79,00 € |

*Noir - Serrage définitif*

| | Longueur | Largeur | | |
|---------|----------|---------|------------|--------|
| 103 363 | 100 mm | 2,5 mm | Lot de 100 | 3,55 € |
| 103 364 | 200 mm | 2,5 mm | Lot de 100 | 4,55 € |
| 103 365 | 290 mm | 3,6 mm | Lot de 100 | 5,75 € |



En nylon

LIEN PLEIN CRANTÉ RÉUTILISABLE

*Translucide - Serrage non définitif*

| | Longueur | Largeur | | |
|---------|----------|---------|------------|---------|
| 103 372 | 150 mm | 7,5 mm | Lot de 100 | 9,00 € |
| 103 374 | 250 mm | 7,5 mm | Lot de 100 | 11,00 € |



PISTOLET D'ÉTIQUETAGE

Pour attache nylon



- Pistolet attache nylon pour l'étiquetage de textile léger et épais.
- Livré avec une aiguille.

Modèle PRO

| | | | |
|---------|--------------------|----------|----------------|
| 103 483 | Pistolet | L'unité | 40,00 € |
| 103 484 | Lot de 5 aiguilles | La boîte | 11,00 € |



Modèle ECO

| | | | |
|---------|--------------------|----------|----------------|
| 103 468 | Pistolet | L'unité | 10,50 € |
| 103 469 | Lot de 5 aiguilles | La boîte | 5,50 € |

ATTACHE NYLON

Pour pistolet d'étiquetage

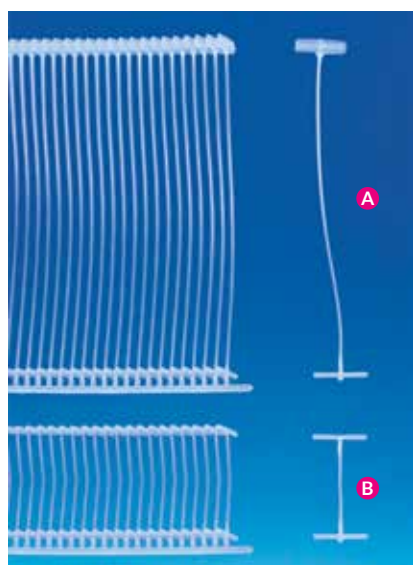

A 1 extrémité étroite et 1 large

| | | | |
|---------|------------------|-------------|----------------|
| 103 480 | Longueur : 20 mm | Lot de 5000 | 9,50 € |
| 103 481 | Longueur : 25 mm | Lot de 5000 | 9,80 € |
| 103 477 | Longueur : 40 mm | Lot de 5000 | 11,60 € |
| 103 478 | Longueur : 65 mm | Lot de 5000 | 13,40 € |

B 2 extrémités étroites

| | | | |
|---------|------------------|--------------|----------------|
| 103 497 | Longueur : 11 mm | Lot de 10000 | 17,50 € |
|---------|------------------|--------------|----------------|



Modèle PP

| | | | |
|---------|------------------|-------------|----------------|
| 103 479 | Longueur : 25 mm | Lot de 5000 | 14,00 € |
|---------|------------------|-------------|----------------|

Boule

CHAÎNE

- Légère et souple, cette chaînette en laiton nickelé peut être utilisée comme porte-étiquettes, porte-badges, antivol d'objets, etc.

Chaîne boule seule

| | | | |
|---------|----------|----------|----------------|
| 103 208 | Ø 2,4 mm | Les 25 m | 27,25 € |
|---------|----------|----------|----------------|

Jonction pour chaîne boule Ø 2,4 mm

| | | | |
|------------------|-------------------|------------|---------------|
| A 103 225 | Connecteur | Lot de 100 | 4,60 € |
| B 103 226 | Fermeur 2 parties | Lot de 100 | 4,70 € |



Chaîne boule seule

| | | | |
|---------|----------|----------|----------------|
| 103 211 | Ø 3,2 mm | Les 25 m | 28,00 € |
|---------|----------|----------|----------------|

Jonction pour chaîne boule Ø 3,2 mm

| | | | |
|------------------|-------------------|------------|---------------|
| A 103 212 | Connecteur | Lot de 100 | 4,50 € |
| B 103 218 | Fermeur 2 parties | Lot de 100 | 4,60 € |



Boule

BRACELET CHAÎNE



- Légère et souple, cette chaînette en laiton nickelé peut être utilisée comme porte-étiquettes, porte-badges, antivol d'objets, etc.



PRÊT À L'EMPLOI

Avec connecteur - Ø 2,4 mm

| | | | |
|---------|-------------------|------------|----------------|
| 103 224 | Longueur : 100 mm | Lot de 100 | 15,00 € |
| 103 219 | Longueur : 150 mm | Lot de 100 | 19,00 € |
| 103 220 | Longueur : 200 mm | Lot de 100 | 21,50 € |
| 103 221 | Longueur : 300 mm | Lot de 100 | 24,00 € |

Avec connecteur - Ø 3,2 mm

| | | | |
|---------|-------------------|------------|----------------|
| 103 222 | Longueur : 150 mm | Lot de 100 | 23,00 € |
| 103 217 | Longueur : 200 mm | Lot de 100 | 30,00 € |
| 103 214 | Longueur : 300 mm | Lot de 100 | 45,00 € |



MAGNÉTIQUE ADHÉSIVÉ

En feuille et pastille



- Pour collage au dos de panneau (se découpe au cutter).



SPÉCIAL CONTRECOLLAGE

En feuille - Épaisseur : 1,5 mm - Force : 85 g/cm²

| | Largeur | Longueur | | |
|---------|---------|----------|------------|---------|
| 103 279 | 43 cm | 60 cm | La feuille | 15,00 € |



- Pour collage au dos des pochettes, affichettes, etc.

Pastille carrée - Épaisseur : 1,5 mm - Force : 65 g/cm²

| | | | | |
|---------|------------|--|------------|---------|
| 103 186 | 25 x 25 mm | | Lot de 100 | 14,00 € |
|---------|------------|--|------------|---------|

Pastille rectangulaire - Épaisseur : 1,5 mm - Force : 65 g/cm²

| | Largeur | Longueur | | |
|---------|---------|----------|------------|---------|
| 103 297 | 19 mm | 65 mm | Lot de 100 | 15,00 € |
| 103 295 | 25 mm | 75 mm | Lot de 100 | 15,50 € |

MAGNÉTIQUE NON ADHÉSIVÉ

En feuille et rouleau

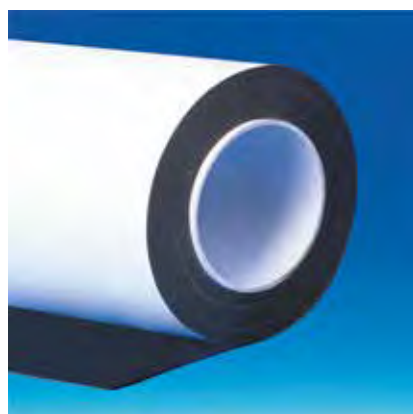

- Caoutchouc magnétique souple revêtu d'un PVC blanc mat.
- Pour marquages adhésifs ou en sérigraphie.

En feuille - Épaisseur : 0,6 mm - Force : 25 g/cm²

| | Largeur | Longueur | | |
|---------|---------|----------|------------|---------|
| 103 269 | 60 cm | 100 cm | La feuille | 16,00 € |

En rouleau - Épaisseur : 0,6 mm - Force : 25 g/cm²

| | Largeur | Longueur | | |
|---------|---------|----------|------------|----------|
| 103 270 | 61,5 cm | 30 m | Le rouleau | 299,00 € |

MÉTAL ADHÉSIVÉ

En rouleau



- Rouleau adhésif métallique composé de caoutchouc mélangé à des particules de fer permettant de fixer tous types d'aimants.

En rouleau - Épaisseur : 0,65 mm

| | Largeur | Longueur | | |
|---------|---------|----------|------------|---------|
| 103 264 | 35 mm | 10 m | Le rouleau | 22,00 € |

En rouleau

MAGNÉTIQUE ADHÉSIVÉ

- Caoutchouc magnétique adhésif pour papier, carton et métal.



ÉCONOMIQUE

En rouleau - Épaisseur : 1 mm - Force : 52 g/cm²

| | Largeur | Longueur | | |
|---------|---------|----------|------------|---------|
| 103 261 | 12,7 mm | 10 m | Le rouleau | 8,50 € |
| 103 262 | 25 mm | 10 m | Le rouleau | 16,00 € |

En rouleau - Épaisseur : 1,5 mm - Force : 80 g/cm²

| | Largeur | Longueur | | |
|---------|---------|----------|------------|---------|
| 103 271 | 12,7 mm | 10 m | Le rouleau | 9,20 € |
| 303 501 | 12,7 mm | 30 m | Le rouleau | 26,00 € |
| 103 272 | 19 mm | 10 m | Le rouleau | 12,00 € |
| 103 276 | 19 mm | 30 m | Le rouleau | 34,00 € |
| 103 274 | 25,4 mm | 10 m | Le rouleau | 18,50 € |
| 103 277 | 25,4 mm | 30 m | Le rouleau | 54,00 € |
| 103 273 | 50 mm | 10 m | Le rouleau | 32,00 € |
| 103 278 | 50 mm | 30 m | Le rouleau | 95,00 € |

- Caoutchouc magnétique avec un adhésif Tesa® 4967 résistant à la migration des solvants.



SPÉCIAL PVC - PET - ACRYLIQUE

En rouleau - Épaisseur : 1,5 mm - Force : 80 g/cm²

| | Largeur | Longueur | | |
|---------|---------|----------|------------|---------|
| 103 291 | 12 mm | 30 m | Le rouleau | 28,00 € |
| 103 292 | 19 mm | 30 m | Le rouleau | 38,00 € |
| 103 293 | 25 mm | 30 m | Le rouleau | 55,00 € |

- Caoutchouc magnétique avec un adhésif mousse.



SPÉCIAL SURFACE NON PLANE

En rouleau - Épaisseur : 1,5 mm - Force : 80 g/cm²

| | Largeur | Longueur | | |
|---------|---------|----------|------------|---------|
| 103 259 | 19 mm | 30 m | Le rouleau | 37,00 € |
| 103 260 | 25 mm | 30 m | Le rouleau | 54,00 € |

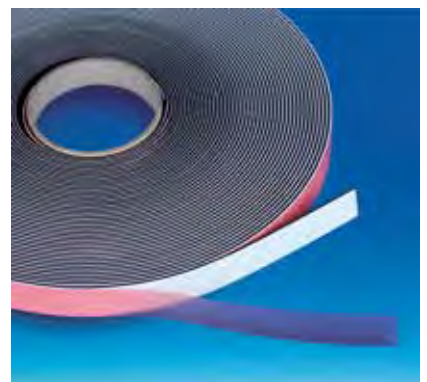
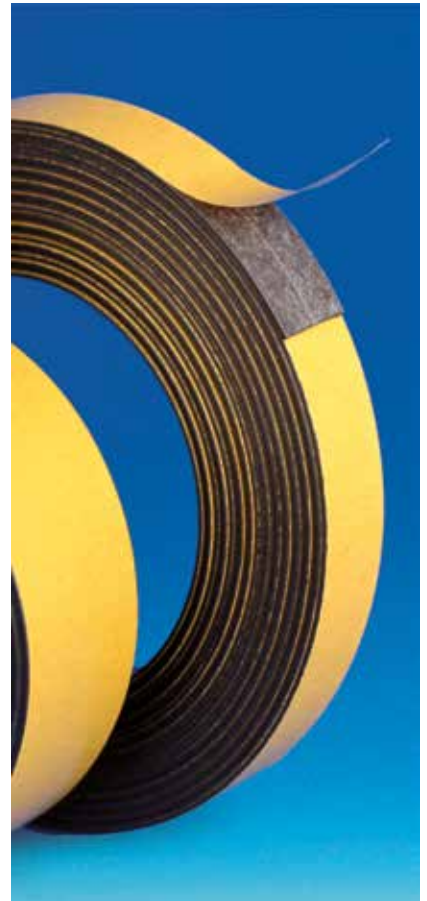

RUBAN ADHÉSIVÉ VELCRO®

Boucle et crochet



En rouleau de 20 mm x 25 m

| | Coloris | Ruban | | |
|---------|---------|---------|------------|---------|
| 104 016 | Blanc | Crochet | Le rouleau | 17,50 € |
| 104 015 | Blanc | Boucle | Le rouleau | 17,50 € |



Boîte distributrice de 2 rouleaux de 25 m (boucle - crochet)

| | Coloris | Largeur | | |
|---------|---------|---------|----------|---------|
| 104 013 | Blanc | 20 mm | La boîte | 49,00 € |

RUBAN ADHÉSIVÉ CARAFIX®

Boucle et crochet



En rouleau de 20 mm x 25 m

| | Coloris | Ruban | | |
|---------|---------|---------|------------|---------|
| 104 176 | Blanc | Crochet | Le rouleau | 13,00 € |
| 104 177 | Blanc | Boucle | Le rouleau | 13,00 € |



En rouleau de 25 mm x 25 m

| | Coloris | Ruban | | |
|---------|---------|---------|------------|---------|
| 104 189 | Blanc | Crochet | Le rouleau | 14,90 € |
| 104 190 | Blanc | Boucle | Le rouleau | 14,90 € |

En rouleau de 50 mm x 25 m

| | Coloris | Ruban | | |
|---------|---------|---------|------------|---------|
| 104 192 | Blanc | Crochet | Le rouleau | 29,00 € |
| 104 193 | Blanc | Boucle | Le rouleau | 29,00 € |



En rouleau de 20 mm x 25 m

| | Coloris | Ruban | | |
|---------|---------|---------|------------|---------|
| 104 184 | Noir | Crochet | Le rouleau | 13,00 € |
| 104 185 | Noir | Boucle | Le rouleau | 13,00 € |

Boucle et crochet

RUBAN PASTILLE ADHÉSIVÉ VELCRO®

ø 19 mm - En rouleau de 1110 pastilles

| | Coloris | Ruban | | |
|---------|---------|---------|------------|---------|
| 104 011 | Blanc | Crochet | Le rouleau | 26,00 € |
| 104 012 | Blanc | Boucle | Le rouleau | 26,00 € |



ø 19 mm - En rouleau de 1110 pastilles

| | Coloris | Ruban | | |
|---------|---------|---------|------------|---------|
| 104 010 | Noir | Crochet | Le rouleau | 26,00 € |
| 104 009 | Noir | Boucle | Le rouleau | 26,00 € |



Boîte distributrice de 200 couples de pastilles (boucle - crochet)

| | Coloris | Diamètre | | |
|---------|---------|----------|----------|---------|
| 104 014 | Blanc | 19 mm | La boîte | 12,50 € |

Boîte distributrice de 550 couples de pastilles (boucle - crochet)

| | Coloris | Ovale | | |
|---------|---------|------------|----------|---------|
| 104 022 | Blanc | 12 x 35 mm | La boîte | 48,00 € |



Boucle et crochet

RUBAN PASTILLE ADHÉSIVÉ CARAFIX®

ø 13 mm - En rouleau de 1500 pastilles

| | Coloris | Ruban | | |
|---------|---------|---------|------------|---------|
| 104 169 | Blanc | Crochet | Le rouleau | 17,50 € |
| 104 168 | Blanc | Boucle | Le rouleau | 17,50 € |

ø 19 mm - En rouleau de 1100 pastilles

| | Coloris | Ruban | | |
|---------|---------|---------|------------|---------|
| 104 172 | Blanc | Crochet | Le rouleau | 22,50 € |
| 104 173 | Blanc | Boucle | Le rouleau | 22,50 € |

ø 19 mm - En rouleau de 1100 pastilles

| | Coloris | Ruban | | |
|---------|---------|---------|------------|---------|
| 104 187 | Noir | Crochet | Le rouleau | 22,50 € |
| 104 188 | Noir | Boucle | Le rouleau | 22,50 € |

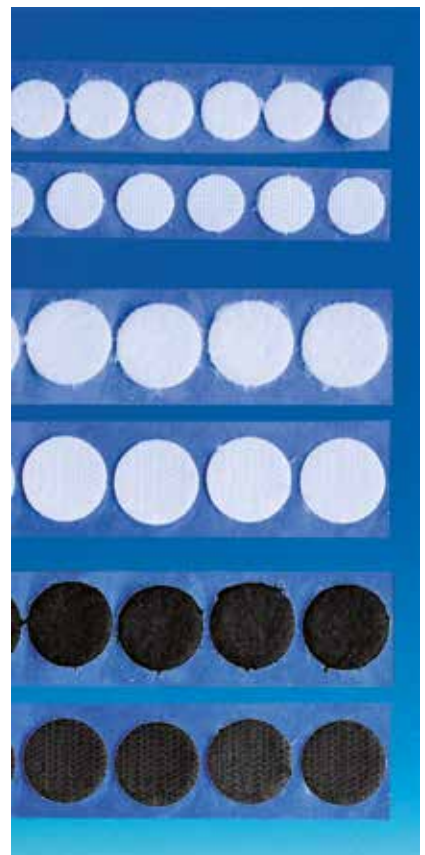

RUBAN ADHÉSIVÉ CARAFIX®

Mixte



LE MÊME RUBAN FAIT OFFICE DE PRISE MÂLE ET FEMELLE

En rouleau de 20 mm x 25 m

| | Coloris | Ruban | | |
|---------|---------|----------------|------------|---------|
| 104 174 | Blanc | Crochet-boucle | Le rouleau | 29,00 € |

RUBAN ET PASTILLE ADHÉSIVÉ VELCRO®

Mixte



- Ruban adhésif translucide de 10 mm ultra fin. (Montage total 1 mm).
- Idéal pour réaliser des montages discrets de carton, PVC.



LE MÊME RUBAN FAIT OFFICE DE PRISE MÂLE ET FEMELLE

En rouleau de 10 mm x 20 m

| | Coloris | Ruban | | |
|---------|-------------|----------------|------------|---------|
| 104 018 | Translucide | Crochet-boucle | Le rouleau | 57,00 € |

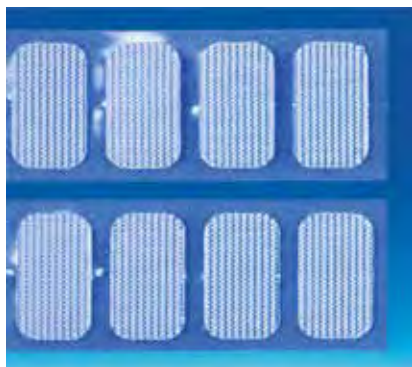

En rouleau de 3840 pastilles de 10 mm x 20 m

| | Coloris | Ruban | | |
|---------|-------------|----------------|------------|----------|
| 104 021 | Translucide | Crochet-boucle | Le rouleau | 109,00 € |

PASTILLE ADHÉSIVÉE NÉODYME

Magnétique



- Pastille ultra-puissante avec une face équipée d'un adhésif 3M® avec languette de préhension.
- Idéal pour une fermeture discrète et élégante des coffrets.

Épaisseur : 0,75 mm - Force magnétique : 350 g/cm²

| | | | |
|---------|----------|---------------|---------|
| 103 006 | Ø 9,5 mm | Les 50 paires | 17,00 € |
|---------|----------|---------------|---------|

Épaisseur : 1,5 mm - Force magnétique : 700 g/cm²

| | | | |
|---------|----------|---------------|---------|
| 103 007 | Ø 9,5 mm | Les 50 paires | 24,00 € |
| 102 975 | Ø 12 mm | Les 50 paires | NC |
| 102 976 | Ø 15 mm | Les 50 paires | NC |
| 102 977 | Ø 20 mm | Les 50 paires | NC |

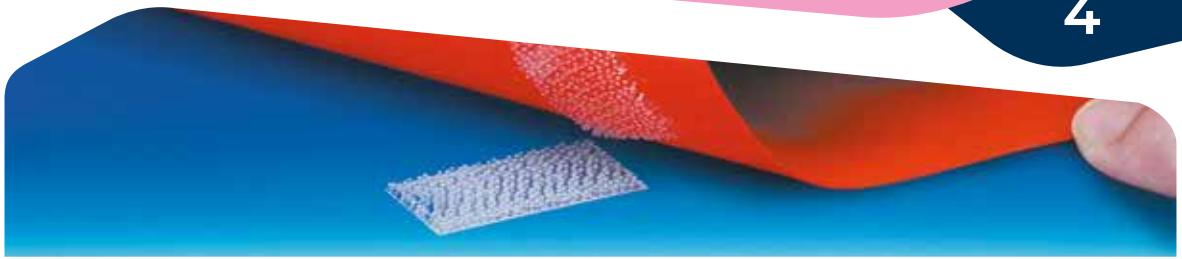

Adhésivé

RUBAN DUAL LOCK 3M® SJ 4570

- Système de fixation constitué de deux bandes de supports plastique transparents, munis de picots pouvant remplacer vis, clips, etc.
- Double-face acrylique pour une très forte adhésion.

En rouleau de 300 pastilles de 25 mm x 24 mm

| | Coloris | Épaisseur | | |
|---------|-------------|-----------|------------|----------------|
| 104 181 | Transparent | 1,8 mm | Le rouleau | 83,00 € |



Adhésivé

RUBAN DUAL LOCK 3M® 354D ET 356D

- Système de fixation constitué de deux bandes de supports plastique noirs ou transparents, munis de picots pouvant remplacer vis, clips, etc.
- Double-face VHB pour une adhésion optimale.
- Pour une bonne tenue de vos montages, prévoir 30 cm²/kg de Dual Lock répartis par pastille sur toute la surface.



TRÈS PERFORMANT SUR LES SURFACES LOURDES

DUAL LOCK 3M® 354D - En rouleau de 25 mm x 5 m*

| | Coloris | Épaisseur | | |
|---------|---------|-----------|------------|-----------------|
| 104 001 | Noir | 5,5 mm | Le rouleau | 175,00 € |

* Soit 2 rouleaux de 5 mètres (mâle & femelle).

DUAL LOCK 3M® 354D - En rouleau de 300 pastilles de 25 mm x 25 mm

| | Coloris | Épaisseur | | |
|---------|---------|-----------|------------|-----------------|
| 104 002 | Noir | 5,5 mm | Le rouleau | 172,00 € |

DUAL LOCK 3M® 356D - En rouleau de 25 mm x 5 m*

| | Coloris | Épaisseur | | |
|---------|-------------|-----------|------------|-----------------|
| 104 004 | Transparent | 5,5 mm | Le rouleau | 240,00 € |

* Soit 2 rouleaux de 5 mètres (mâle & femelle).

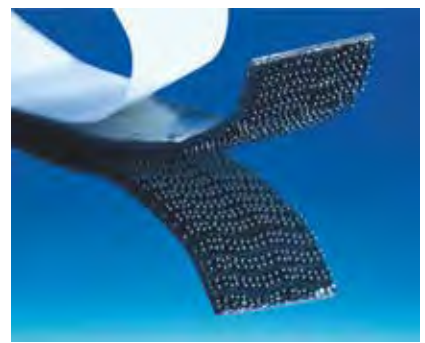

DÉGRAISSANT DE SURFACE

En spray - En bidon - En lingette



- Nettoyant dégraissant sans méthylal et éthanol pour la préparation de surface avant le collage d'adhésif.



NETTOYANT DES SURFACES AVANT COLLAGE

| | | | |
|---------|-----------------|---------|----------------|
| 303 028 | Spray - 400 ml | L'unité | 25,00 € |
| 303 002 | Bidon - 1 litre | L'unité | 19,30 € |



| | | | |
|---------|-------------------|----------|----------------|
| 303 027 | 100 lingettes 3M® | La boîte | 32,80 € |
|---------|-------------------|----------|----------------|

PRIMER 3M® VHB

En pot



- Primer 3M® VHB spécialement conçu comme pré-traitement pour les surfaces difficiles.
- Améliore l'adhésion des adhésifs sur des supports comme le plastique, le bois, le béton, le verre et les surfaces poreuses.



PRÉ-TRAITEMENT POUR LES SURFACES DIFFICILES

| | | | |
|---------|--------------|---------|----------------|
| 303 029 | Pot - 236 ml | L'unité | 31,65 € |
|---------|--------------|---------|----------------|

PRIMER-DÉGRAISSANT

En bidon



- Permet simultanément de nettoyer et de positionner sur la surface un pré-traitement améliorant l'adhésion des adhésifs.

| | | | |
|---------|----------------|---------|----------------|
| 303 030 | Bidon - 250 ml | L'unité | 32,00 € |
|---------|----------------|---------|----------------|

En lingette

ESSUYEUR DE SURFACE

- Résistantes aux solvants et conçues pour ne pas rayer les supports, ces lingettes souples et douces contiennent 70% de viscose et 30% de polyester.
- Elles garantissent un fort taux d'absorption d'eau.



303 025

100 lingettes de 23 x 50 cm

La boîte

18,60 €

En caoutchouc

ROULETTE D'APPLICATION DOUBLE-FACE

- Roulette en caoutchouc pour bien appliquer en une pression sur toute la surface de l'adhésif pour assurer une bonne polymérisation.



303 005

Rouleau applicateur

L'unité

50,00 €



CONSEIL D'UTILISATION

Stockage :

Les adhésifs doivent être stockés dans un local sec, à température ambiante et à l'abri de la lumière.

Utilisation :

Nous vous recommandons de réaliser des tests en situation réelle afin de vous assurer de la bonne adhésion du double-face ou du transfert sur les supports.

Préparation de surface :

Afin de permettre une bonne adhésion du double-face ou du transfert, attention à bien préparer la surface de pose en la dépoussiérant et la dégraissant.



LES SUR-MESURE

Nous pouvons vous réaliser des pastilles et des rouleaux dans d'autres dimensions.

N'hésitez pas à nous consulter !

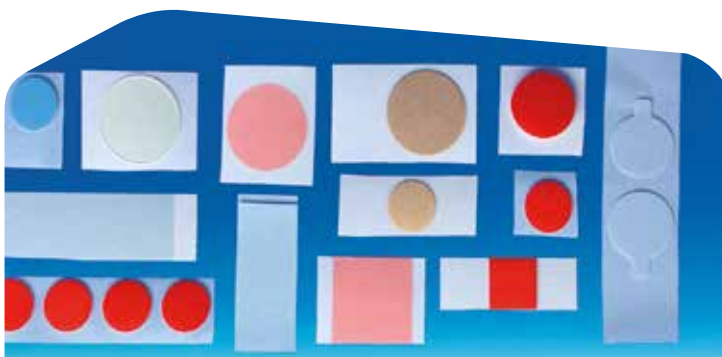

RUBAN DE MARQUAGE ULTRAMARQUE®

Adhésif 1 face



- Adhésif simple face permettant de réaliser un marquage au sol pour délimiter ou identifier des zones.
- Cet adhésif de très forte adhérence est très résistant aux frottements et à l'humidité sur tout sol propre et dégraissé.
- Utilisation intérieure.
- S'enlève sans laisser de trace.



ENLEVABLE

En rouleau de 50 mm x 33 m

| | | | |
|---------|---|------------|---------------|
| 301 502 |  Jaune | Le rouleau | 9,30 € |
| 301 506 |  Orange | Le rouleau | 9,30 € |
| 301 503 |  Rouge | Le rouleau | 9,30 € |
| 301 510 |  Noir | Le rouleau | 9,30 € |
| 301 504 |  Bleu | Le rouleau | 9,30 € |
| 301 508 |  Blanc | Le rouleau | 9,30 € |



ENLEVABLE

En rouleau de 50 mm x 33 m

| | | | |
|---------|---|------------|----------------|
| 301 601 |  Noir/Jaune | Le rouleau | 23,00 € |
| 301 602 |  Blanc/Rouge | Le rouleau | 23,00 € |

ANTIDÉRAPANT SÉCURITÉ TESA®

Adhésif 1 face



- Rouleau adhésif antidérapant composé de grains abrasifs maintenus par une résine polymère très résistante.
- Adhère sur la plupart des surfaces et résiste aux produits chimiques.



UTILISATION INTÉRIEURE

En rouleau de 25 mm x 5 m

| | | | |
|---------|--|------------|----------------|
| 301 243 |  Noir | Le rouleau | 13,00 € |
|---------|--|------------|----------------|

Adhésivé 2 faces

DOUBLE FACE MOQUETTE CARTACK®

- Adhésif moquette double-face polyéthylène, épaisseur de 0,18 mm.
- Possède sur une face un adhésif de forte adhérence (avec protecteur) et sur l'autre un adhésif facilement enlevable tout en ayant une bonne résistance.



ENLEVABLE

En rouleau - Adhésif non permanent

| | Largeur | Longueur | | |
|---------|---------|----------|------------|---------------|
| 301 363 | 50 mm | 25 m | Le rouleau | 7,50 € |

- Adhésif moquette double-face polypropylène, épaisseur de 0,18 mm.
- Possède sur les deux faces un adhésif de forte adhérence.



PERMANENT

En rouleau - Adhésif permanent

| | Largeur | Longueur | | |
|---------|---------|----------|------------|---------------|
| 301 364 | 50 mm | 25 m | Le rouleau | 4,30 € |

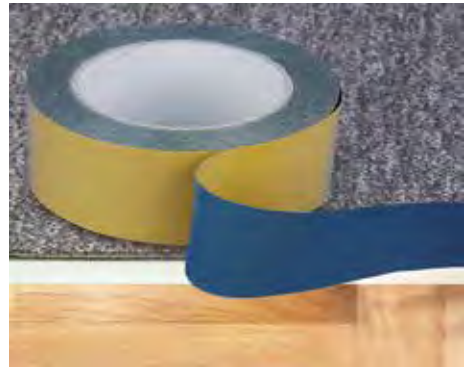

Adhésivé 1 face

TOILE GAFFER ULTRAMARQUE®



- Toile enduite adhésivée sur une face.
- Se déchire à la main.

En rouleau de 50 mm x 50 m

| | | | |
|---------|----------|------------|----------------|
| 301 231 | ● Noir | Le rouleau | 15,00 € |
| 301 232 | ● Blanc | Le rouleau | 15,00 € |
| 301 233 | ● Argent | Le rouleau | 15,00 € |
| 301 234 | ● Rouge | Le rouleau | 15,00 € |
| 301 235 | ● Bleu | Le rouleau | 15,00 € |
| 301 236 | ● Vert | Le rouleau | 15,00 € |



SPÉCIAL EXTÉRIEUR

En rouleau de 50 mm x 25 m

| | | | |
|---------|---------|------------|----------------|
| 301 237 | ● Blanc | Le rouleau | 21,50 € |
|---------|---------|------------|----------------|



RUBAN CARTACK® - 5265

Transfert pour dévidoir ATG



Transfert très puissant même sur supports plastiques et cartons pelliculés.



SPÉCIAL PVC - PET - ACRYLIQUE

En rouleau - Cartack® 5265

Épaisseur : 0,13 mm - Tenue mécanique : 1400 CN/cm

| | Largeur | Longueur | | |
|---------|---------|----------|------------|---------------|
| 301 027 | 12 mm | 16,5 m | Le rouleau | 5,80 € |
| 301 028 | 19 mm | 16,5 m | Le rouleau | 8,20 € |

RUBAN CARTACK® - 5263

Transfert pour dévidoir ATG



• Transfert pour papiers, cartons, tissus et divers supports légers.

En rouleau - Cartack® 5263

Épaisseur : 0,05 mm - Tenue mécanique : 350 CN/cm

| | Largeur | Longueur | | |
|---------|---------|----------|------------|---------------|
| 301 044 | 12 mm | 33 m | Le rouleau | 3,95 € |
| 301 045 | 19 mm | 33 m | Le rouleau | 5,95 € |

RUBAN CARTACK® - 5324

Transfert pour dévidoir ATG



• Transfert pour papier, carton non vernis mais également pour film plastique, acétate et polyester.



FORTE ADHÉSION

En rouleau - Cartack® 5324

Épaisseur : 0,05 mm - Tenue mécanique : 500 CN/cm

| | Largeur | Longueur | | |
|---------|---------|----------|------------|----------------|
| 301 046 | 12 mm | 44 m | Le rouleau | 6,95 € |
| 301 047 | 19 mm | 44 m | Le rouleau | 10,90 € |

Pour transfert adhésif

- Le système ATG 700 est le moyen le plus propre, le plus simple et le plus précis pour déposer de l'adhésif sur vos supports à assembler.
- Il permet l'enlèvement du protecteur papier.

DÉVIDOIR 3M® - ATG 700



| | | | |
|----------------|----------|---------|----------------|
| 301 501 | Dévidoir | L'unité | 55,00 € |
|----------------|----------|---------|----------------|

Transfert pour dévidoir ATG

- Pour assemblage courte durée de papiers et cartons.

RUBAN 3M® - 904 -924 ET 969

En rouleau - 3M® 904

Épaisseur : 0,05 mm - Tenue mécanique : 270 CN/cm

| | Largeur | Longueur | | |
|----------------|---------|----------|------------|---------------|
| 302 022 | 12 mm | 25 m | Le rouleau | 5,71 € |
| 302 023 | 19 mm | 25 m | Le rouleau | 7,15 € |



- Pour assemblage longue durée de papiers, cartons, supports plastiques souples, tissus fins ou lisses.

En rouleau - 3M® 924

Épaisseur : 0,05 mm - Tenue mécanique : 270 CN/cm

| | Largeur | Longueur | | |
|----------------|---------|----------|------------|----------------|
| 302 024 | 12 mm | 55 m | Le rouleau | 10,90 € |
| 302 025 | 19 mm | 55 m | Le rouleau | 17,50 € |



- Masse adhésive très puissante et épaisse, garantissant une forte adhésion sur surfaces irrégulières.
- Convient pour assemblages de textiles, matières plastique, bois, cartons pelliculés, etc.

En rouleau - 3M® 969

Épaisseur : 0,13 mm - Tenue mécanique : 820 CN/cm

| | Largeur | Longueur | | |
|----------------|---------|----------|------------|----------------|
| 302 044 | 12 mm | 33 m | Le rouleau | 26,50 € |
| 302 043 | 19 mm | 33 m | Le rouleau | 36,00 € |



FILM ADHÉSIF SPÉCIAL BÂCHE ULTRAMARQUE® - 1190

1 face

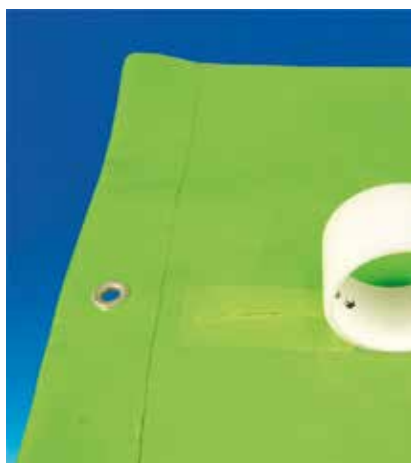

- Adhésif une face acrylique permanent transparent convenant pour la plupart des surfaces en PVC, polyéthylène, mais aussi le verre et le plexi.
- Permet de réparer des bâches.
- Utilisation intérieure et extérieure.



SPÉCIAL RÉPARATION

En rouleau - Ultramarque® - 1190

Épaisseur : 0,18 mm - Tenue mécanique : 400 CN/cm

Largeur Longueur

| | | | | |
|---------|-------|------|------------|----------------|
| 301 699 | 48 mm | 25 m | Le rouleau | 10,70 € |
|---------|-------|------|------------|----------------|

DOUBLE-FACE SPÉCIAL BÂCHE CARTACK® - 1150 ET 1160

2 faces



- Double-face transfert renforcé convenant parfaitement pour réaliser des ourlets et assembler des supports rugueux et difficiles (polypro, PVC, bâches, cartons vernis).



ULTRA PUISSANT - SOUDURE A FROID

En rouleau - Cartack® - 1150 - Spécial intérieur

Épaisseur : 0,4 mm - Tenue mécanique : 1400 CN/cm

Largeur Longueur

| | | | | |
|---------|-------|------|------------|----------------|
| 301 694 | 25 mm | 30 m | Le rouleau | 23,80 € |
|---------|-------|------|------------|----------------|

En rouleau - Cartack® - 1160 - Spécial extérieur

Épaisseur : 0,4 mm - Tenue mécanique : 2500 CN/cm

Largeur Longueur

| | | | | |
|---------|-------|------|------------|----------------|
| 301 697 | 25 mm | 25 m | Le rouleau | 44,00 € |
|---------|-------|------|------------|----------------|

DÉVIDOIR

Pour double-face



- Très stable avec un socle en plomb, ce dévidoir permet de recevoir 2 rouleaux de ruban adhésif de 9 à 25 mm ou 1 rouleau de 50 mm.

| | | | |
|---------|----------------------|---------|-----------|
| 301 700 | Dévidoir | L'unité | NC |
| 301 701 | Lame de remplacement | L'unité | NC |

En polypropylène transparent

TESA® - 51970

- Adhésif acrylique permanent ultra transparent résistant aux plastifiants. Idéal pour assemblage PVC, PET et PLEXI.



SPÉCIAL PLV MATIÈRES PLASTIQUE

En rouleau - Tesa® - 51970

Épaisseur : 0,21 mm - Tenue mécanique : 1600 CN/cm

| | Largeur | Longueur | | |
|---------|---------|----------|------------|----------------|
| 301 670 | 9 mm | 50 m | Le rouleau | 8,25 € |
| 301 674 | 12 mm | 50 m | Le rouleau | 10,45 € |
| 301 675 | 19 mm | 50 m | Le rouleau | 15,90 € |
| 301 676 | 25 mm | 50 m | Le rouleau | 20,10 € |
| 301 678 | 50 mm | 50 m | Le rouleau | 36,60 € |



En polyester transparent

TESA® - 4965



- Adhésif polyester permanent ultra transparent.
- Très polyvalent, il est idéal pour une utilisation sur des surfaces plastiques grâce à sa résistance aux migrations de plastifiants et aux hautes températures.

En rouleau - Tesa® - 4965

Épaisseur : 0,21 mm - Tenue mécanique : 2000 CN/cm

| | Largeur | Longueur | | |
|---------|---------|----------|------------|----------------|
| 301 665 | 9 mm | 50 m | Le rouleau | 9,70 € |
| 301 666 | 12 mm | 50 m | Le rouleau | 12,50 € |
| 301 667 | 19 mm | 50 m | Le rouleau | 18,50 € |
| 301 668 | 25 mm | 50 m | Le rouleau | 24,10 € |



En intissé transparent

3M® - 9527

- Double-face constitué d'un adhésif permanent transparent de bonne adhésion et d'un support en papier pour une découpe facile à la main.

En rouleau - 3M® - 9527

Épaisseur : 0,11 mm - Tenue mécanique : 660 CN/cm

| | Largeur | Longueur | | |
|---------|---------|----------|------------|----------------|
| 301 003 | 12 mm | 50 m | Le rouleau | 7,50 € |
| 301 004 | 19 mm | 50 m | Le rouleau | 11,50 € |
| 301 005 | 25 mm | 50 m | Le rouleau | 15,40 € |



CARTACK® - 350 R

En polyester transparent



- Double-face permanent transparent en polyester constitué d'une masse adhésive acrylique résistante aux plastifiants, aux conditions extérieures et à des températures jusqu'à 150° C. Idéal pour des assemblages sur des supports en PVC, PET et plexi et sur les surfaces peu rugueuses.



SPÉCIAL PVC

En rouleau - Cartack® - 350 R

Épaisseur : 0,2 mm - Tenue mécanique : 1200 CN/cm

| | Largeur | Longueur | | |
|---------|---------|----------|------------|----------------|
| 301 327 | 6 mm | 50 m | Le rouleau | 5,30 € |
| 301 334 | 9 mm | 50 m | Le rouleau | 7,50 € |
| 301 336 | 12 mm | 50 m | Le rouleau | 9,30 € |
| 301 337 | 19 mm | 50 m | Le rouleau | 14,50 € |
| 301 338 | 25 mm | 50 m | Le rouleau | 18,90 € |
| 301 340 | 50 mm | 50 m | Le rouleau | 37,90 € |

CARTACK® - 380

En PVC blanc



- Double-face constitué d'un adhésif permanent très puissant.
- Il assure des assemblages sur supports lourds en PVC, bois, carton.



TRÈS PUISSANT

En rouleau - Cartack® - 380

Épaisseur : 0,24 mm - Tenue mécanique : 1200 CN/cm

| | Largeur | Longueur | | |
|---------|---------|----------|------------|----------------|
| 301 341 | 9 mm | 50 m | Le rouleau | 7,90 € |
| 301 342 | 12 mm | 50 m | Le rouleau | 9,40 € |
| 301 343 | 19 mm | 50 m | Le rouleau | 13,90 € |
| 301 344 | 25 mm | 50 m | Le rouleau | 17,60 € |

CARTACK® - 3446 B

En PVC blanc



- Double-face permanent blanc en PVC constitué d'une masse adhésive acrylique d'une très haute performance, résistant aux conditions extérieures et aux températures jusqu'à 80° C.
- Idéal pour les assemblages sur des surfaces difficiles en PET, PVC et plexi et sur des surfaces rugueuses.



HAUTE PERFORMANCE

En rouleau - Cartack® - 3446 B

Épaisseur : 0,32 mm - Tenue mécanique : 1400 CN/cm

| | Largeur | Longueur | | |
|---------|---------|----------|------------|----------------|
| 301 681 | 12 mm | 50 m | Le rouleau | 11,40 € |
| 301 682 | 19 mm | 50 m | Le rouleau | 16,50 € |
| 301 683 | 25 mm | 50 m | Le rouleau | 20,90 € |

En intissé translucide

CARTACK® - BM4150 ET 1800

- Double-face permanent translucide, pratique, son support papier se découpe à la main.
- Le BM4150 pour les supports plus lourds et les surfaces rugueuses.

En rouleau - Cartack® - BM4150

Épaisseur : 0,1 mm - Tenue mécanique : 700 CN/cm

| | Largeur | Longueur | | |
|---------|---------|----------|------------|--------|
| 301 466 | 6 mm | 50 m | Le rouleau | 1,90 € |
| 301 463 | 9 mm | 50 m | Le rouleau | 2,44 € |
| 301 467 | 12 mm | 50 m | Le rouleau | 3,20 € |
| 301 464 | 19 mm | 50 m | Le rouleau | 4,20 € |
| 301 468 | 25 mm | 50 m | Le rouleau | 5,70 € |
| 301 465 | 50 mm | 50 m | Le rouleau | 9,45 € |



- Le 1800 pour les supports «difficiles» type polyéthylène, polypropylène et tissus.



SPÉCIAL PLV MATIÈRES PLASTIQUE

En rouleau - Cartack® - 1800

Épaisseur : 0,15 mm - Tenue mécanique : 1100 CN/cm

| | Largeur | Longueur | | |
|---------|---------|----------|------------|--------|
| 301 281 | 12 mm | 50 m | Le rouleau | 6,40 € |
| 301 282 | 19 mm | 50 m | Le rouleau | 8,90 € |

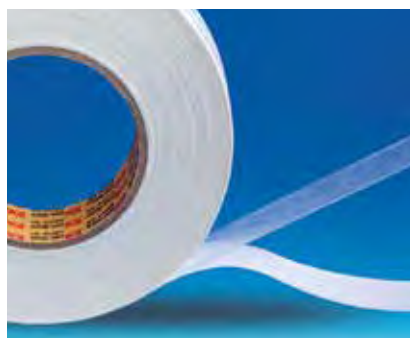

En polypropylène transparent

CARTACK® - 4140

- Double-face permanent de bonne adhésion sur des supports souples de type PVC, carton, etc.



FORTE ADHÉSION INITIALE, UTILISATION INTÉRIEUR

En rouleau - Cartack® - 4140

Épaisseur : 0,1 mm - Tenue mécanique : 800 CN/cm

| | Largeur | Longueur | | |
|---------|---------|----------|------------|--------|
| 301 331 | 12 mm | 50 m | Le rouleau | 3,50 € |
| 301 332 | 19 mm | 50 m | Le rouleau | 4,90 € |



En film blanc

CARTACK® - 709 B

- Se pose sur des surfaces planes type PVC, métal.
- Prévoir d'essuyer la surface pour enlever l'humidité avant la pose de l'adhésif.
- Température minimum de pose : - 20° C.



ADHÉSIF PERMANENT ULTRA-PUISSANT SPÉCIAL MEUBLE FROID

En rouleau - Cartack® - 709 B

Épaisseur : 0,2 mm - Tenue mécanique : 1100 CN/cm

| | Largeur | Longueur | | |
|---------|---------|----------|------------|---------|
| 301 176 | 12 mm | 50 m | Le rouleau | 18,50 € |
| 301 177 | 19 mm | 50 m | Le rouleau | 28,30 € |



DOUBLE-FACE MOUSSE PERMANENT

4

CARTACK® - 705 T ET 710 T

En acrylique transparent



- Double-face permanent faisant partie des adhésifs les plus puissants du marché.
- Très puissant et résistant dans le temps et aux températures, il permet des assemblages de longue durée.
- 2 épaisseurs au choix en fonction des surfaces à assembler.

En rouleau - Cartack® - 705 T

Épaisseur : 0,5 mm - Tenue mécanique : 1400 CN/cm

| | Largeur | Longueur | | |
|---------|---------|----------|------------|---------|
| 301 301 | 12 mm | 33 m | Le rouleau | 34,90 € |
| 301 302 | 19 mm | 33 m | Le rouleau | 51,90 € |
| 301 303 | 25 mm | 33 m | Le rouleau | 66,50 € |



ULTRA PUISSANT - TENUE À LA TEMPÉRATURE

En rouleau - Cartack® - 710 T

Épaisseur : 1 mm - Tenue mécanique : 1800 CN/cm

| | Largeur | Longueur | | |
|---------|---------|----------|------------|---------|
| 301 305 | 12 mm | 33 m | Le rouleau | 45,00 € |
| 301 306 | 19 mm | 33 m | Le rouleau | 69,00 € |
| 301 307 | 25 mm | 33 m | Le rouleau | 88,00 € |

CARTACK® - 33200

En polypropylène transparent



- Double-face permanent à masse adhésive épaisse très conforme.
- Il s'adapte à des surfaces irrégulières et peu adhérentes dans une température ambiante, au pelliculage UV et aux bâches PVC



SPÉCIAL SURFACES DIFFICILES

En rouleau - Cartack® - 33200

Épaisseur : 1 mm - Tenue mécanique : 2000 CN/cm

| | Largeur | Longueur | | |
|---------|---------|----------|------------|---------|
| 301 362 | 12 mm | 20 m | Le rouleau | 17,50 € |
| 301 365 | 25 mm | 20 m | Le rouleau | 30,80 € |

En Mousse polyéthylène blanche

CARTACK® - 390 -391 - 394 ET 4300

En rouleau - Cartack® - 390

Épaisseur : 1 mm - Tenue mécanique : 1300 CN/cm

| | Largeur | Longueur | | |
|---------|---------|----------|------------|---------|
| 301 346 | 9 mm | 25 m | Le rouleau | 6,50 € |
| 301 347 | 12 mm | 25 m | Le rouleau | 7,90 € |
| 301 348 | 19 mm | 25 m | Le rouleau | 11,30 € |
| 301 349 | 25 mm | 25 m | Le rouleau | 14,90 € |
| 301 350 | 38 mm | 25 m | Le rouleau | 21,30 € |
| 301 359 | 50 mm | 25 m | Le rouleau | 26,90 € |



SURFACES IRRÉGULIÈRES

En rouleau - Cartack® - 391

Épaisseur : 1,6 mm - Tenue mécanique : 1300 CN/cm

| | Largeur | Longueur | | |
|---------|---------|----------|------------|---------|
| 301 351 | 12 mm | 33 m | Le rouleau | 9,10 € |
| 301 352 | 19 mm | 33 m | Le rouleau | 12,90 € |
| 301 353 | 25 mm | 33 m | Le rouleau | 16,70 € |

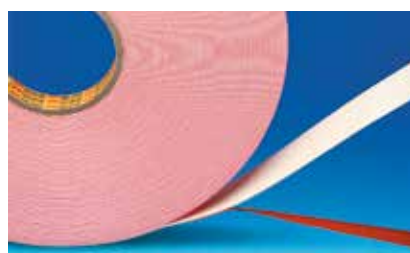

ÉPAIS POUR DU RELIEF

En rouleau - Cartack® - 394

Épaisseur : 3 mm - Tenue mécanique : 1400 CN/cm

| | Largeur | Longueur | | |
|---------|---------|----------|------------|---------|
| 301 439 | 25 mm | 33 m | Le rouleau | 25,80 € |



SPÉCIAL PLAQUE PVC

En rouleau - Cartack® - 4300

Épaisseur : 0,8 mm - Tenue mécanique : 1700 CN/cm

| | Largeur | Longueur | | |
|---------|---------|----------|------------|---------|
| 301 356 | 12 mm | 66 m | Le rouleau | 11,50 € |
| 301 357 | 19 mm | 66 m | Le rouleau | 16,50 € |

En Mousse acrylique blanche

CARTACK® - 398 L

- Double-face à forte adhésion initiale, particulièrement adapté à des assemblages de PLV imprimées (avec ou sans vernis UV) ou de pièces métal avec un laquage poudre.

En rouleau - Cartack® - 398 L

Épaisseur : 1,1 mm - Tenue mécanique : 950 CN/cm

| | Largeur | Longueur | | |
|---------|---------|----------|------------|---------|
| 301 686 | 19 mm | 25 m | Le rouleau | 12,30 € |
| 301 687 | 25 mm | 25 m | Le rouleau | 15,90 € |

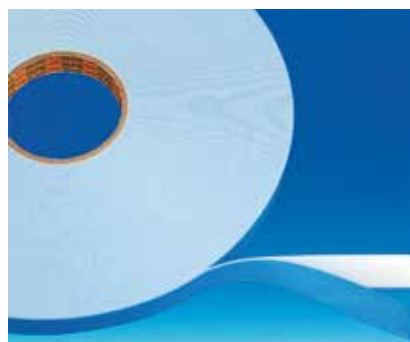

CARTACK® - 730 T

En film transparent

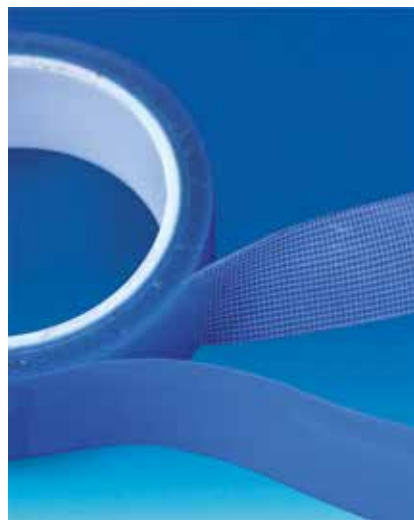

- Double-face permanent ultra puissant, idéal pour toutes les surfaces très difficiles type bâche, bois, textile.
- Utilisation en intérieur.



ULTRA PUISSANT

En rouleau - Cartack® - 730 T
Épaisseur : 0,4 mm - Tenue mécanique : 6000 CN/cm

| | Largeur | Longueur | | |
|---------|---------|----------|------------|----------------|
| 301 173 | 12 mm | 10 m | Le rouleau | 9,75 € |
| 301 174 | 19 mm | 10 m | Le rouleau | 13,90 € |
| 301 175 | 25 mm | 10 m | Le rouleau | 16,90 € |

CARTACK® - 711 G

En mousse grise HPX



- Double-face permanent faisant parti des adhésifs les plus puissants du marché grâce à sa masse adhésive renforcée.
- Il adhère rapidement sur une très grande variété de supports.

En rouleau - Cartack® - 711 G
Épaisseur : 1,1 mm - Tenue mécanique : 2500 CN/cm

| | Largeur | Longueur | | |
|---------|---------|----------|------------|----------------|
| 301 167 | 19 mm | 33 m | Le rouleau | 87,50 € |

CARTACK® - 720 T

En mousse transparente HPX



- Double-face permanent faisant parti des adhésifs les plus puissants du marché grâce à sa masse adhésive renforcée.
- Il adhère rapidement sur une très grande variété de supports.



IDÉAL POUR LES SURFACES RUGUEUSES

En rouleau - Cartack® - 720 T
Épaisseur : 2 mm - Tenue mécanique : 2800 CN/cm

| | Largeur | Longueur | | |
|---------|---------|----------|------------|----------------|
| 301 161 | 12 mm | 17 m | Le rouleau | 47,50 € |
| 301 162 | 19 mm | 17 m | Le rouleau | 77,80 € |

Mousse transparente VHB

3M® - 4910

- Double-face permanent faisant parti des adhésifs les plus puissants du marché.
- D'une durée de vie considérable, il adhère rapidement sur une très grande variété de supports comme les métaux et les matériaux plastifiés.

En rouleau - 3M® - 4910

Épaisseur : 1 mm - Tenue mécanique : 2000 CN/cm

| | Largeur | Longueur | | |
|---------|---------|----------|------------|----------|
| 301 131 | 12 mm | 33 m | Le rouleau | 79,00 € |
| 301 132 | 19 mm | 33 m | Le rouleau | 121,00 € |



Mousse grise VHB

3M® - 4943 F

- Double-face permanent faisant parti des adhésifs les plus puissants du marché.
- D'une durée de vie considérable, il adhère rapidement sur une très grande variété de supports grâce à sa résistance aux UV et aux solvants.



PEUT ÊTRE POSÉ À PARTIR DE 0° C

En rouleau - 3M® - 4943 F

Épaisseur : 1,1 mm - Tenue mécanique : 4400 CN/cm

| | Largeur | Longueur | | |
|---------|---------|----------|------------|----------|
| 301 155 | 12 mm | 33 m | Le rouleau | 95,00 € |
| 301 156 | 19 mm | 33 m | Le rouleau | 143,00 € |



Mousse noire VHB

3M® - 5952 F

- Double-face permanent faisant parti des adhésifs les plus puissants du marché.
- D'une durée de vie considérable, il adhère rapidement sur une très grande variété de supports comme les métaux et les matériaux plastifiés.

En rouleau - 3M® - 5952 F

Épaisseur : 1,1 mm - Tenue mécanique : 4000 CN/cm

| | Largeur | Longueur | | |
|---------|---------|----------|------------|----------|
| 301 150 | 12 mm | 33 m | Le rouleau | 86,10 € |
| 301 151 | 19 mm | 33 m | Le rouleau | 135,50 € |



CARTACK® - 715 T

En film transparent



- Double-face film transparent amovible.
- Ne laissent aucune trace de colle au retrait sur toute surface lisse et non poreuse (métal, mélaminé, verre, PVC, etc.).



2 FACES AMOVIBLES

En rouleau - Cartack® - 715 T

Épaisseur : 0,2 mm - Tenue mécanique : 900 CN/cm

| | Largeur | Longueur | | |
|---------|---------|----------|------------|----------------|
| 301 594 | 12 mm | 50 m | Le rouleau | 9,10 € |
| 301 593 | 19 mm | 50 m | Le rouleau | 13,10 € |

TESA® - 4964

En film tissé blanc



- Double-face composé d'un support tissé souple, résistant au déchirement et d'une masse adhésive en caoutchouc.
- Le fort grammage de sa masse adhésive permet des fixations sur la plupart des surfaces irrégulières.
- Il se décolle sans laisser de traces sur des supports en PVC, métal, bois et verre.



2 FACES AMOVIBLES

En rouleau - tesa® - 4964

Épaisseur : 0,39 mm - Tenue mécanique : Amovible

| | Largeur | Longueur | | |
|---------|---------|----------|------------|----------------|
| 301 066 | 19 mm | 50 m | Le rouleau | 33,80 € |
| 301 067 | 25 mm | 50 m | Le rouleau | 43,80 € |



CONSEIL D'UTILISATION

Stockage :

Les adhésifs doivent être stocké dans un local sec, à température ambiante et à l'abri de la lumière.

Utilisation :

Nous vous recommandons de réaliser des tests en situation réelle afin de vous assurer de la bonne adhésion du double-face ou du transfert sur les supports.

Préparation de surface :

Afin de permettre une bonne adhésion du double-face ou du transfert, attention à bien préparer la surface de pose en la dépoussiérant et la dégraissant.

En toile blanche

CARTACK® - 511 B

- Double-face totalement amovible sur les deux faces.
- Il se décolle sans laisser de traces au retrait (sauf papier et carton).



2 FACES AMOVIBLES - UTILISABLE EN INTÉRIEUR

En rouleau - Cartack® - 511 B

Épaisseur : 0,32 mm - Tenue mécanique : 510 CN/cm

| | Largeur | Longueur | | |
|---------|---------|----------|------------|---------|
| 301 315 | 12 mm | 25 m | Le rouleau | 11,20 € |
| 301 316 | 19 mm | 25 m | Le rouleau | 15,90 € |
| 301 314 | 25 mm | 25 m | Le rouleau | 20,60 € |



En film transparent

CARTACK® - 511 T

- Double-face totalement amovible sur les deux faces.
- Il se décolle sans laisser de traces au retrait (sauf papier et carton).



2 FACES AMOVIBLES UTILISABLE EN INTÉRIEUR ET EXTÉRIEUR

En rouleau - Cartack® - 511 T

Épaisseur : 0,48 mm - Tenue mécanique : 1000 CN/cm

| | Largeur | Longueur | | |
|---------|---------|----------|------------|---------|
| 301 318 | 12 mm | 25 m | Le rouleau | 16,30 € |
| 301 429 | 19 mm | 25 m | Le rouleau | 28,50 € |
| 301 320 | 25 mm | 25 m | Le rouleau | 34,20 € |

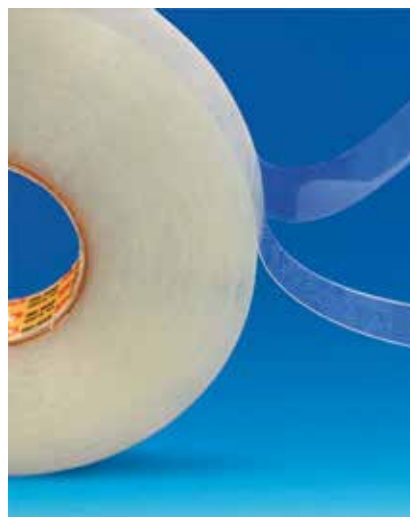

En mousse caoutchouc transparente

CARTACK® - 611 T

- Double-face totalement amovible sur les deux faces.
- Très puissant, il se décolle sans laisser de traces au retrait sur des supports en PVC, métal, bois, verre, etc.
- Très adapté pour des assemblages longue durée.



2 FACES AMOVIBLES - ULTRA PUISSANT

En rouleau - Cartack® - 611 T

Épaisseur : 0,4 mm - Tenue mécanique : Amovible

| | Largeur | Longueur | | |
|---------|---------|----------|------------|---------|
| 301 065 | 19 mm | 33 m | Le rouleau | 44,80 € |
| 301 070 | 25 mm | 33 m | Le rouleau | 53,00 € |



CARTACK® - 300 N

En film polyester transparent



- Double-face constitué d'un support polyester avec une face permanente et une face repositionnable (face avec protecteur).
- Spécial pose de PLV sur objets fragiles (écrans - vitrines - etc).



1 FACE PERMANENTE - 1 FACE REPOSITIONNABLE

En rouleau - Cartack® - 300 N

Épaisseur : 0,11 mm

Tenue mécanique face permanente : 600 CN/cm

Tenue mécanique face amovible : 350 CN/cm

| | Largeur | Longueur | | |
|---------|---------|----------|------------|----------------|
| 301 311 | 12 mm | 50 m | Le rouleau | 7,80 € |
| 301 312 | 19 mm | 50 m | Le rouleau | 10,70 € |
| 301 313 | 25 mm | 50 m | Le rouleau | 14,00 € |
| 301 304 | 38 mm | 50 m | Le rouleau | 18,90 € |

CARTACK® - 708 TARC

En mousse acrylique transparente



- Double-face mousse, base acrylique, totalement repositionnable sur les deux faces.
- Ne laisse aucune trace de colle au retrait sur tous les supports légers (sauf papier et carton non verni).



2 FACES REPOSITIONNABLES

En rouleau - Cartack® - 708 TARC

Épaisseur : 0,8 mm - Tenue mécanique : 350 CN/cm

| | Largeur | Longueur | | |
|---------|---------|----------|------------|----------------|
| 301 308 | 12 mm | 33 m | Le rouleau | 31,20 € |
| 301 309 | 19 mm | 33 m | Le rouleau | 47,90 € |



GLOSSAIRE

Double face repositionnable :

Fixation non permanente.

Ils peuvent être collés, décollés et recollés plusieurs fois en conservant la même puissance adhésive et sans laisser de trace au retrait.

Double face amovible (enlevable) :

Fixation non permanente.

Ils peuvent être collés et décollés qu'une seule fois sans laisser de trace au retrait

Double face permanent :

Ils sont conçus pour des fixations permanentes.

Ils ne peuvent être collés qu'une seule fois.

Ils laissent des traces au retrait qui peuvent s'enlever à l'aide d'un nettoyeur spécial colle.

En film transparent

CARTACK® - 705 T

- Amovible, il ne laisse aucune trace de colle au retrait.
- Uniquement sur les vitres.



IDÉAL POUR UNE POSE SUR VITRAGE

En rouleau - Cartack® - 705 T
Épaisseur : 0,5 mm - Tenue mécanique : 1400 CN/cm
Diamètre

| | | | |
|---------|-------|------------------------------|---------|
| 301 403 | 15 mm | Le rouleau de 250 pastilles | 16,40 € |
| 301 375 | 15 mm | Le rouleau de 1000 pastilles | 51,80 € |
| 301 404 | 20 mm | Le rouleau de 250 pastilles | 17,80 € |
| 301 405 | 25 mm | Le rouleau de 250 pastilles | 25,90 € |
| 301 376 | 25 mm | Le rouleau de 1000 pastilles | 92,00 € |

Avec languette de préhension

| | | | |
|---------|----------|------------------------------|---------|
| | Diamètre | | |
| 301 377 | 19 mm | Le rouleau de 1000 pastilles | 56,90 € |

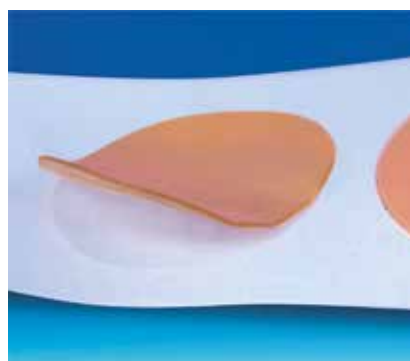

En film transparent

CARTACK® - 715 T

- Amovible, il ne laisse aucune trace de colle au retrait sur toute surface lisse et non poreuse (métal, mélaminé, verre, PVC, etc).
- Particulièrement adaptée au collage de PLV légère.



SPÉCIAL PLV LÉGÈRE

En rouleau - Cartack® - 715 T - Avec languette de préhension
Épaisseur : 0,2 mm - Tenue mécanique : 900 CN/cm
Diamètre

| | | | |
|---------|-------|------------------------------|---------|
| 301 591 | 15 mm | Le rouleau de 1000 pastilles | 38,90 € |
| 301 590 | 19 mm | Le rouleau de 200 pastilles | 9,90 € |
| 301 592 | 19 mm | Le rouleau de 1000 pastilles | 43,80 € |



LES SUR-MESURE

Nous pouvons vous réaliser des pastilles et des rouleaux dans d'autres dimensions.

N'hésitez pas à nous consulter !

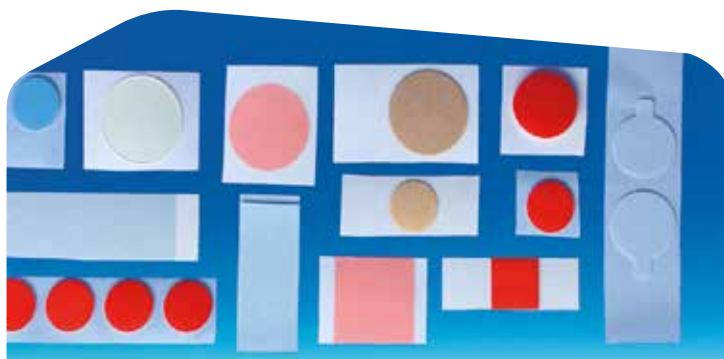

CARTACK® - 511 T

En mousse transparente



- Double-face totalement amovible sur les deux faces.
- Il se décolle sans laisser de traces au retrait (sauf papier et carton).



2 FACES AMOVIBLES UTILISATION INTÉRIEURE ET EXTÉRIEURE

En rouleau - Cartack® - 511 T
Épaisseur : 0,48 mm - Tenue mécanique : 1000 CN/cm
Dimension

| | | | |
|--------|------------|------------------------------|----------------|
| 301075 | 19 x 19 mm | Le rouleau de 200 pastilles | 18,50 € |
| 301074 | 19 x 19 mm | Le rouleau de 1000 pastilles | 47,10 € |

En rouleau - Cartack® - 511 T - Avec languette de préhension
Épaisseur : 0,48 mm - Tenue mécanique : 1000 CN/cm
Diamètre

| | | | |
|--------|-------|------------------------------|----------------|
| 301072 | 19 mm | Le rouleau de 200 pastilles | 20,30 € |
| 301071 | 19 mm | Le rouleau de 1000 pastilles | 71,30 € |

En rouleau - Cartack® - 511 T
Épaisseur : 0,48 mm - Tenue mécanique : 1000 CN/cm
Diamètre

| | | | |
|--------|-------|------------------------------|----------------|
| 301073 | 25 mm | Le rouleau de 200 pastilles | 27,10 € |
| 301076 | 25 mm | Le rouleau de 1000 pastilles | 74,90 € |

CARTACK® - 611 T

En mousse transparente

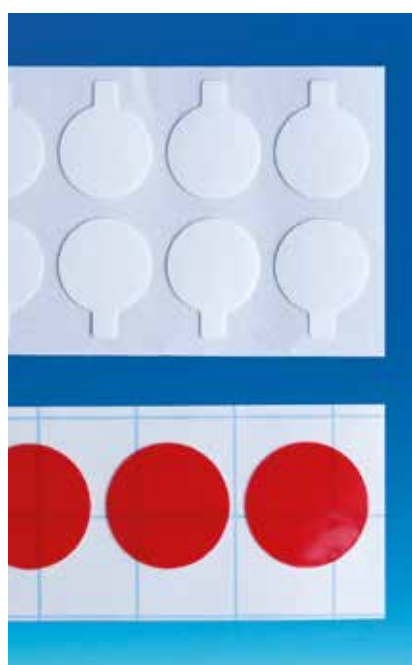

- Double-face totalement amovible sur les deux faces.
- Très puissant, il se décolle sans laisser de traces au retrait sur des supports en PVC, métal, bois, verre, etc.



2 FACES AMOVIBLES - ULTRA PUISSANT

En rouleau - Cartack® - 611 T - * Avec languette de préhension
Épaisseur : 0,4 mm - Tenue mécanique : Amovible
Diamètre

| | | | |
|--------|-------|------------------------------|----------------|
| 301068 | 19 mm | Le rouleau de 200 pastilles | 22,00 € |
| 301078 | 19 mm | Le rouleau de 1000 pastilles | 69,00 € |

En rouleau - Cartack® - 611 T
Épaisseur : 0,4 mm - Tenue mécanique : Amovible
Diamètre

| | | | |
|--------|-------|------------------------------|----------------|
| 301080 | 25 mm | Le rouleau de 200 pastilles | 26,50 € |
| 301069 | 25 mm | Le rouleau de 1000 pastilles | 79,00 € |

En mousse acrylique transparente

- Amovible, il ne laisse aucune trace de colle au retrait sur aucun support (sauf papier et carton).
- Très transparente, cette pastille est idéale pour les assemblages sur PET, PMMA et sur les vitres.
- Pour des fixations discrètes et temporaires.



2 FACES AMOVIBLES

En rouleau - Cartack® - 708 TARC

Épaisseur : 0,8 mm - Tenue mécanique : 350 CN/cm

Dimension

| | | | |
|---------|------------|----------------------------|---------|
| 301 373 | 19 x 19 mm | Le sachet de 400 pastilles | 33,50 € |
|---------|------------|----------------------------|---------|

En rouleau - Cartack® - 708 TARC - Avec languette de préhension

Épaisseur : 0,8 mm - Tenue mécanique : 350 CN/cm

Diamètre

| | | | |
|---------|-------|------------------------------|---------|
| 301 370 | 19 mm | Le rouleau de 200 pastilles | 14,90 € |
| 301 374 | 19 mm | Le rouleau de 1000 pastilles | 69,90 € |

En rouleau - Cartack® - 708 TARC

Épaisseur : 0,8 mm - Tenue mécanique : 350 CN/cm

Diamètre

| | | | |
|---------|-------|-----------------------------|---------|
| 301 398 | 25 mm | Le rouleau de 200 pastilles | 26,50 € |
|---------|-------|-----------------------------|---------|

CARTACK® - 708 TARC



En film transparent

- Pastille pour collage propre et instantané sur tout type de surface.

En rouleau - Tenue mécanique : Amovible

Diamètre

| | | | |
|---------|-------|------------------------------|---------|
| 301 199 | 10 mm | Le rouleau de 5000 pastilles | 58,00 € |
|---------|-------|------------------------------|---------|

En rouleau - Tenue mécanique : Permanent

Diamètre

| | | | |
|---------|-------|------------------------------|---------|
| 301 208 | 10 mm | Le rouleau de 5000 pastilles | 48,00 € |
|---------|-------|------------------------------|---------|



SPÉCIAL DÉVIDOIR ATG

En rouleau - Tenue mécanique : Amovible
(livré sans le dévidoir proposé page 4-24).

Diamètre

| | | | |
|---------|------|------------------------------|---------|
| 301 200 | 9 mm | Le rouleau de 1500 pastilles | 30,50 € |
|---------|------|------------------------------|---------|



PASTILLES DOUBLE-FACE AMOVIBLE

4

TESA® - 51970

En film polypropylène transparent



- Double-face totalement amovible sur les deux faces.
- Il se décolle sans laisser de traces au retrait (sauf papier et carton).

En rouleau - Tesa® - 51970

Épaisseur : 0,21 mm - Tenue mécanique : 1600 CN/cm

Diamètre

| | | | |
|---------|-------|------------------------------|----------------|
| 301 387 | 10 mm | Le rouleau de 1000 pastilles | 41,80 € |
| 301 388 | 20 mm | Le rouleau de 250 pastilles | 19,50 € |
| 301 389 | 20 mm | Le rouleau de 1000 pastilles | 59,00 € |
| 301 390 | 25 mm | Le rouleau de 1000 pastilles | 79,00 € |

CARTACK® - 398 L

En mousse acrylique blanche



- Double-face permanent à forte adhésion initiale, particulièrement adapté aux assemblages de PLV imprimées (avec ou sans vernis UV)
- ou de pièces métal avec un laquage "poudre".



SPÉCIAL COLLAGE SUR VERNIS UV

En rouleau - Cartack® - 398 L

Épaisseur : 1 mm - Tenue mécanique : 950 CN/cm

Diamètre

| | | | |
|---------|-------|------------------------------|----------------|
| 301 417 | 19 mm | Le rouleau de 1000 pastilles | 66,00 € |
|---------|-------|------------------------------|----------------|

CARTACK® - 100 F

En adhésif 1 face



- Pastille ronde simple face très souple avec adhésif permanent ou amovible.
- Idéal pour fermer une boîte, un sachet, etc.

En rouleau - Cartack® - 100 F

Épaisseur : 1 mm - Tenue mécanique : Amovible

Diamètre

| | | | |
|---------|-------|------------------------------|---------------|
| 301 425 | 20 mm | Le rouleau de 1000 pastilles | 7,00 € |
| 301 440 | 25 mm | Le rouleau de 1000 pastilles | 7,10 € |

En rouleau - Cartack® - 100 F

Épaisseur : 1 mm - Tenue mécanique : Permanent

Diamètre

| | | | |
|---------|-------|------------------------------|---------------|
| 301 426 | 20 mm | Le rouleau de 1000 pastilles | 3,90 € |
| 301 427 | 25 mm | Le rouleau de 1000 pastilles | 4,10 € |

En mousse polyéthylène blanche

CARTACK® - 390

- Double-face permanent à forte adhésion.



SPÉCIAL POSE SUR DES SURFACES NON-PLANES

En rouleau - Cartack® - 390

Épaisseur : 1 mm - Tenue mécanique : 1300 CN/cm

Diamètre

| | | | |
|---------|-------|------------------------------|---------|
| 301 379 | 20 mm | Le rouleau de 250 pastilles | 15,80 € |
| 301 372 | 20 mm | Le rouleau de 1000 pastilles | 46,50 € |
| 301 383 | 25 mm | Le rouleau de 1000 pastilles | 66,00 € |

En rouleau - Cartack® - 390 - Avec languette de préhension

Épaisseur : 1 mm - Tenue mécanique : 1300 CN/cm

Diamètre

| | | | |
|---------|-------|------------------------------|---------|
| 301 449 | 19 mm | Le rouleau de 1000 pastilles | 49,00 € |
|---------|-------|------------------------------|---------|

En rouleau - Cartack® - 390

Épaisseur : 1 mm - Tenue mécanique : 1300 CN/cm

Dimension

| | | | |
|---------|------------|------------------------------|---------|
| 301 446 | 12 x 12 mm | Le rouleau de 1000 pastilles | 34,00 € |
| 301 371 | 15 x 15 mm | Le rouleau de 1000 pastilles | 30,80 € |
| 301 384 | 19 x 19 mm | Le rouleau de 1000 pastilles | 45,00 € |
| 301 448 | 25 x 25 mm | Le rouleau de 1000 pastilles | 68,50 € |
| 301 447 | 12 x 25 mm | Le rouleau de 1000 pastilles | 38,00 € |

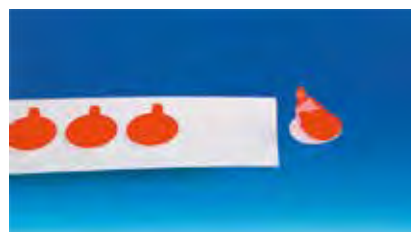

En mousse polyéthylène blanche

CARTACK® - 394

- Double-face permanent ultra épais à forte adhésion.



**SPÉCIAL POSE SUR DES SURFACES NON-PLANES
ULTRA ÉPAIS POUR DONNER DU RELIEF
À VOTRE MONTAGE**

En rouleau - Cartack® - 394

Épaisseur : 3 mm - Tenue mécanique : 1300 CN/cm

Diamètre

| | | | |
|---------|-------|-----------------------------|---------|
| 301 421 | 20 mm | Le rouleau de 250 pastilles | 17,40 € |
|---------|-------|-----------------------------|---------|



AEROSOL DECOLNET JET®

Enlève colle



- Solvant spécifique spécialement étudié pour éliminer les traces de colle sur tous types de support.
- Ne tache pas et sèche très rapidement.

| | | | |
|---------|-----------------|---------|----------------|
| 303 004 | Bombe de 650 ml | L'unité | 16,50 € |
|---------|-----------------|---------|----------------|

AEROSOL SPRAY CLEANER 3M®

Enlève colle



- Ce nettoyant en bombe dissout efficacement tous les résidus de colle.



ENLÈVE TOUTES LES TRACES DE COLLE

| | | | |
|---------|-----------------|---------|----------------|
| 303 001 | Bombe de 500 ml | L'unité | 38,00 € |
|---------|-----------------|---------|----------------|

BIDON ANTI-COLLE

Enlève colle



- L'anti-colle permet d'enlever facilement les traces de colle sur calicots - panneaux - vitrines.

| | | | |
|---------|-------------------|---------|----------------|
| 109 003 | Bidon de 5 litres | L'unité | 89,00 € |
|---------|-------------------|---------|----------------|

Colle repositionnable

- Colle transparente pour tout support papier et carton.
- Repositionnement sans risque de tâcher ou d'abimer le support.

Aérosol ODIF

| | | | |
|---------------|-----------------|---------|----------------|
| 303019 | Bombe de 400 ml | L'unité | 12,60 € |
|---------------|-----------------|---------|----------------|

Aérosol 3M®

| | | | |
|---------------|-----------------|---------|----------------|
| 303014 | Bombe de 500 ml | L'unité | 22,10 € |
|---------------|-----------------|---------|----------------|

AÉROSOL ODIF ET 3M®



Colle permanente

- Colle transparente pour tout support papier, carton, film et polystyrène expansé.
- Très fort pouvoir adhésif.

Aérosol ODIF

| | | | |
|---------------|-----------------|---------|----------------|
| 303020 | Bombe de 400 ml | L'unité | 12,80 € |
|---------------|-----------------|---------|----------------|

Aérosol 3M®

| | | | |
|---------------|-----------------|---------|----------------|
| 303013 | Bombe de 500 ml | L'unité | 22,30 € |
|---------------|-----------------|---------|----------------|

AÉROSOL ODIF ET 3M®



Dépoussiérant



Aérosol Durable

| | | | |
|---------------|-----------------|---------|----------------|
| 303003 | Bombe de 650 ml | L'unité | 21,90 € |
|---------------|-----------------|---------|----------------|

AÉROSOL DURABLE



IMPORTANT

FICHES "SÉCURITÉ" DES PRODUITS 3M®
Disponibles sur demande par mail

OLFA® GROS TRAVAUX

Lame de 25 mm



- Cutter spécial gros travaux possédant une lame puissante, 25 mm de large (ép. 0,7 mm), pour la découpe des plastiques rigides (PVC, carton, polypro, Kapa®).

**POUR COUPE DE SURFACES ÉPAISSES***Maxi cutter spécial gros travaux*

| | | | |
|----------------|---------------|----------|----------------|
| 106 092 | Cutter | L'unité | 22,80 € |
| 106 084 | Lame de 25 mm | Lot de 5 | 10,50 € |

OLFA® PRO

Lame de 18 mm



- Cutter de 18 mm en acier haute qualité.
- Manche recouvert de caoutchouc prise en main et fausse lame à l'arrière pour ouverture des cartons.

Cutter spécial carton

| | | | |
|----------------|--------|---------|----------------|
| 106 089 | Cutter | L'unité | 17,90 € |
|----------------|--------|---------|----------------|

- Cutter de 18 mm en acier haute qualité.
- Allongement de guide lame pour couper plusieurs épaisseurs de moquette.

Cutter spécial moquette

| | | | |
|----------------|--------|---------|----------------|
| 106 090 | Cutter | L'unité | 21,50 € |
|----------------|--------|---------|----------------|

Lame pro

| | | | |
|----------------|---------------|-----------|----------------|
| 106 082 | Lame de 18 mm | Lot de 10 | 11,30 € |
|----------------|---------------|-----------|----------------|

Lame noire 30% plus tranchante

| | | | |
|----------------|---------------|-----------|----------------|
| 106 094 | Lame de 18 mm | Lot de 10 | 11,60 € |
|----------------|---------------|-----------|----------------|

ÉCO

Lame de 18 mm



- Cutter de 18 mm permettant de découper avec précision des cartons et films PVC.
- Lame auto-bloquée pendant la coupe.

Cutter éco

| | | | |
|----------------|---------------|-----------|---------------|
| 106 087 | Cutter | L'unité | 4,30 € |
| 106 088 | Lame de 18 mm | Lot de 10 | 3,40 € |

Lame de 18 mm

CUTTER DE SÉCURITÉ

- Cutter, lame 18 mm, répondant aux normes de sécurité grâce à sa lame rétractable automatique dès que le cutter n'est plus en main (pour gaucher ou droitier).

Cutter à lame rétractable

| | | | |
|----------------|---------------|-----------|---------------|
| 106 102 | Cutter | L'unité | 8,60 € |
| 106 103 | Lame de 18 mm | Lot de 10 | 4,40 € |



Lame de 32 cm

COUPEUSE

- Coupeuse livrée avec 4 lames (droite - prédécoupage - rainage et vaguelettes) bidirectionnelles.
- Coupe maxi : 10 feuilles (80 g)
 - Base métal graduée.
 - Garantie 2 ans.



COUPE DROITE RAPIDE EN TOUTE SÉCURITÉ

Coupeuse feuille à lame rotative

| | | | |
|----------------|----------------------|---------|----------------|
| 106 019 | Largeur maxi : 32 cm | L'unité | 82,00 € |
|----------------|----------------------|---------|----------------|



Lame de 43 cm

CISAILLE

- Cisaille lame acier avec butée de taquage réglable et plateau gradué.
- Coupe maxi : 15 feuilles (80 g)
 - Base métal graduée.
 - Garantie 2 ans.

Cisaille PAPER CUT A3

| | | | |
|----------------|----------------------|---------|-----------------|
| 106 021 | Largeur maxi : 43 cm | L'unité | 195,00 € |
|----------------|----------------------|---------|-----------------|



Lame acier inox

CISEAUX

- Ciseaux avec manche en ABS et lame en acier inox de 2 mm assurant une grande précision.

Ciseaux

| | | | |
|----------------|-------------------|---------|---------------|
| 106 051 | Longueur : 210 mm | L'unité | 5,20 € |
|----------------|-------------------|---------|---------------|



RÈGLES

En aluminium

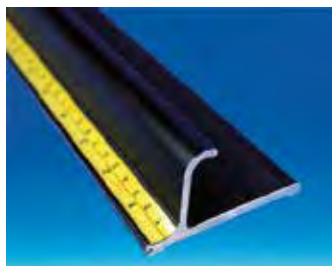

- Règles aluminium avec un rebord ergonomique et sécurisé.
- Base de 65 mm antidérapante.

Règle plate PRO - Sécurité

| | | | |
|---------|-------------------|---------|-----------------|
| 106 008 | Longueur : 100 cm | L'unité | 70,00 € |
| 106 009 | Longueur : 130 cm | L'unité | 94,00 € |
| 106 010 | Longueur : 160 cm | L'unité | 109,00 € |



- Règles plates aluminium possédant un bord anti-tâches et un dessous antidérapant.

Règle plate

| | | | |
|---------|-------------------|---------|----------------|
| 106 003 | Longueur : 100 cm | L'unité | 48,00 € |
|---------|-------------------|---------|----------------|

TAPIS DE DÉCOUPE

Deux faces

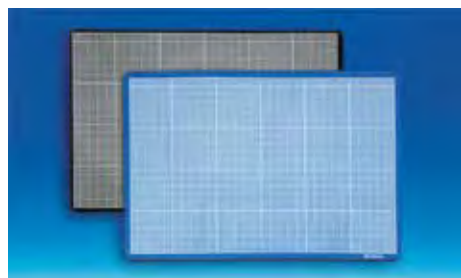

- Tapis de découpe bi-couleur, une face noire et une face bleue.

Épaisseur : 3 mm - Quadrillé : 50 x 50 mm

| | Largeur | Longueur | | |
|---------|---------|----------|---------|-----------------|
| 106 044 | 80 cm | 120 cm | L'unité | 105,00 € |
| 106 014 | 60 cm | 90 cm | L'unité | 39,50 € |

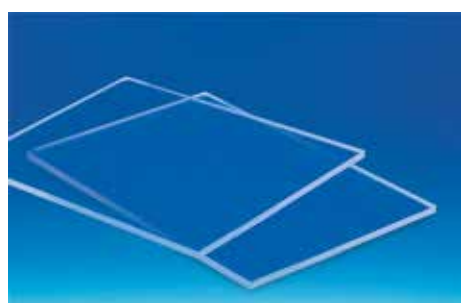

**PRODUITS SUR COMMANDE,
DÉLAI DE LIVRAISON 10 JOURS**

Épaisseur : 5 mm - Utilisation : réversible

| | Largeur | Longueur | | |
|---------|---------|----------|---------|-----------------|
| 106 045 | 120 cm | 200 cm | L'unité | 270,00 € |

En PVC rigide

- Son fond perforé tous les 30 mm permet de régler la hauteur des broches.
- Livrée avec 3 broches métal de 50 mm.
- Idéal pour mettre en avant sur un comptoir les cartes cadeaux, de fidélité, téléphone, etc.

En PVC rigide noir

| | Base | Hauteur | L'unité | |
|----------------|------------|---------|---------|-----------|
| 102 323 | 12 x 15 cm | 38 cm | L'unité | NC |

En PVC rigide blanc

| | Base | Hauteur | L'unité | |
|----------------|------------|---------|---------|----------------|
| 102 324 | 12 x 15 cm | 38 cm | L'unité | 23,00 € |



COLONNE DE COMPTOIR

En bois



- Permet de présenter jusqu'à 7 broches.
- Livrée sans les broches présentées ci-dessous.

En bois

| | Base | Hauteur | L'unité | |
|----------------|------------|---------|---------|----------------|
| 102 329 | 12 x 15 cm | 27 cm | L'unité | 11,50 € |

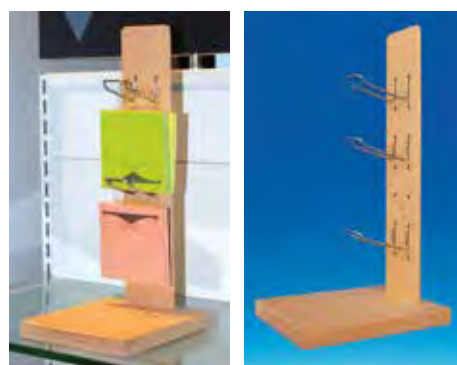

BROCHE MÉTAL DOUBLE

Pour fond perforé



Broche métal - Entraxe crochet : 25 à 30 mm

| | ø fil | Longueur | | |
|----------------|--------|----------|------------|----------------|
| 102 500 | 2,5 mm | 60 mm | Lot de 100 | 25,00 € |
| 102 501 | 2,5 mm | 100 mm | Lot de 100 | 30,00 € |
| 102 503 | 2,5 mm | 160 mm | Lot de 100 | 32,00 € |
| 102 504 | 2,5 mm | 200 mm | Lot de 100 | 45,00 € |
| 102 505 | 2,5 mm | 250 mm | Lot de 100 | 52,00 € |



AUTO-PERFORANTE

Simple



Blanche - Entraxe crochets 25 mm

| | | | |
|----------------|-------------------|------------|----------------|
| 102 308 | Longueur : 50 mm | Lot de 100 | 18,00 € |
| 102 310 | Longueur : 100 mm | Lot de 100 | 20,00 € |
| 102 311 | Longueur : 150 mm | Lot de 100 | 23,00 € |
| 102 312 | Longueur : 200 mm | Lot de 100 | 29,00 € |

PINÇANTE

Simple



Blanche

| | | | |
|----------------|-------------------|------------|----------------|
| 102 341 | Longueur : 50 mm | Lot de 100 | 11,50 € |
| 102 342 | Longueur : 100 mm | Lot de 100 | 13,00 € |
| 102 343 | Longueur : 150 mm | Lot de 100 | 18,00 € |

FOND PERFORÉ

Simple



Blanche - Entraxe crochets 25 mm

| | | | |
|----------------|-------------------|------------|----------------|
| 102 360 | Longueur : 50 mm | Lot de 100 | 18,50 € |
| 102 361 | Longueur : 100 mm | Lot de 100 | 22,50 € |
| 102 362 | Longueur : 150 mm | Lot de 100 | 27,00 € |

Double

AUTO-PERFORANTE

Blanche - Entraxe crochets 25 mm

| | | | |
|---------|-------------------|------------|---------|
| 102 314 | Longueur : 100 mm | Lot de 100 | 22,00 € |
| 102 315 | Longueur : 150 mm | Lot de 100 | 24,50 € |
| 102 316 | Longueur : 200 mm | Lot de 100 | 25,00 € |
| 102 318 | Longueur : 250 mm | Lot de 100 | 26,00 € |

Noire - Entraxe crochets 25 mm

| | | | |
|---------|-------------------|------------|---------|
| 102 336 | Longueur : 100 mm | Lot de 100 | 22,00 € |
| 102 337 | Longueur : 150 mm | Lot de 100 | 25,00 € |
| 102 338 | Longueur : 200 mm | Lot de 100 | 25,00 € |



Double

PINÇANTE



Blanche

| | | | |
|---------|-------------------|------------|---------|
| 102 355 | Longueur : 70 mm | Lot de 100 | 15,00 € |
| 102 356 | Longueur : 100 mm | Lot de 100 | 22,00 € |
| 102 357 | Longueur : 150 mm | Lot de 100 | 17,00 € |
| 102 358 | Longueur : 200 mm | Lot de 100 | 17,50 € |



Double

FOND PERFORÉ



Blanche - Entraxe crochets 25 mm

| | | | |
|---------|-------------------|------------|---------|
| 102 365 | Longueur : 50 mm | Lot de 100 | 21,50 € |
| 102 366 | Longueur : 100 mm | Lot de 100 | 27,00 € |
| 102 367 | Longueur : 150 mm | Lot de 100 | 31,50 € |
| 102 368 | Longueur : 200 mm | Lot de 100 | 34,50 € |
| 102 369 | Longueur : 250 mm | Lot de 100 | 41,00 € |



ANTIVOL

Pour broche simple et double



- Antivol de broche simple et double garantissant la protection de vos produits sensibles.
- L'ouverture s'effectue à l'aide d'une clé magnétique (non fournie).

Pour broche simple

| | | | |
|---------|---------------|-----------|---------------|
| 101 015 | Broche Ø 6 mm | Lot de 10 | 7,00 € |
| 101 018 | Broche Ø 8 mm | Lot de 10 | 7,00 € |



Pour broche double

| | | | |
|---------|-------------------|-----------|---------------|
| 101 007 | Broche Ø 5 à 8 mm | Lot de 10 | 7,50 € |
|---------|-------------------|-----------|---------------|



Clé magnétique pour antivol

| | | | |
|---------|----------------|---------|----------------|
| 101 017 | Avec porte-clé | L'unité | 21,00 € |
|---------|----------------|---------|----------------|



- Antivol de broche double garantissant la protection de vos produits sensibles. L'ouverture s'effectue à l'aide d'une clé spécifique (fournie).

À clé pour broche double

| | | | |
|---------|-------------------|-----------|----------------|
| 101 005 | Broche Ø 5 à 8 mm | Lot de 10 | 10,50 € |
|---------|-------------------|-----------|----------------|

En PVC rigide

LIMITEUR DE STOCK



Limiteur de stock pour broche double

| | | | |
|---------------|-------|------------|---------------|
| 101013 | Blanc | Lot de 100 | 7,70 € |
|---------------|-------|------------|---------------|



Limiteur ovale de stock pour broche simple

| | | | | |
|----------|---------------|------------------------|-------------|----------------|
| A | 101010 | Pour broche Ø 6 à 8 mm | Lot de 250 | 23,25 € |
| B | 101228 | Pour broche Ø 2,5 mm | Lot de 1000 | 80,00 € |



• Pour fils de ø 2 et 6 mm - Souple et antidérapant.

Limiteur rond de stock pour broche simple

| | | | |
|---------------|-------|------------|---------------|
| 101012 | Blanc | Lot de 100 | 8,50 € |
|---------------|-------|------------|---------------|



Limiteur de stock pour broche simple et double

| | | | |
|---------------|--------------------|------------|----------------|
| 101014 | Pour broche Ø 6 mm | Lot de 100 | 15,50 € |
|---------------|--------------------|------------|----------------|



ÉQUERRE D'ASSEMBLAGE

Verticale

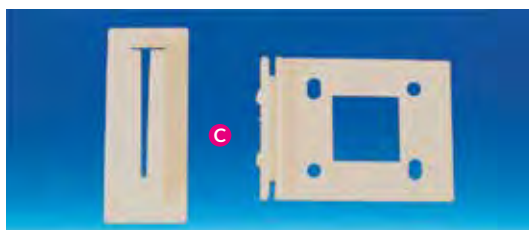
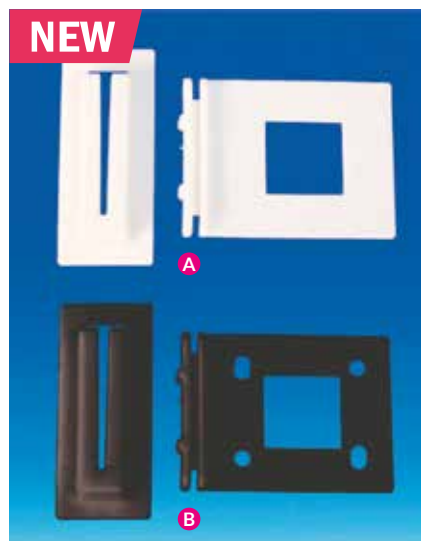

- Pour un assemblage rapide et sécurisé des étagères pour PLV carton. Maintien solide.
- Livrée en 2 partie.

Limiteur ovale de stock pour broche simple

| | | | | |
|----------|----------------|----------------------------------|------------|-----------|
| A | 304 004 | 55 x 47 mm - Blanche | Lot de 100 | NC |
| B | 304 008 | 55 x 55 mm - Noire | Lot de 100 | NC |
| C | 304 009 | 55 x 55 mm - Green biodégradable | Lot de 100 | NC |

SUPPORT D'ASSEMBLAGE

Transparent

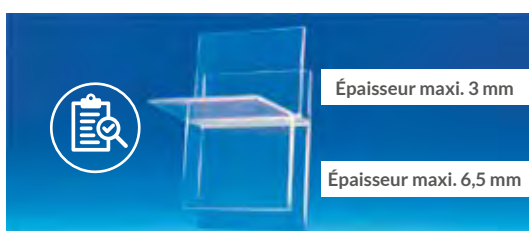

- Pour un assemblage rapide de panneau de différentes épaisseurs.
- Maintien solide.

| | | | |
|----------------|---------------------|-----------|-----------|
| 304 005 | Support transparent | Lot de 50 | NC |
|----------------|---------------------|-----------|-----------|

PLATEAU TOURNANT

Blanc et transparent



- Permet la rotation des produits en vitrine, sur comptoir ou sur toute surface plane.

| | Diamètre | Coloris | | |
|----------------|----------|-------------|---------|---------------|
| 304 017 | 100 mm | Transparent | L'unité | 2,30 € |
| 304 018 | 150 mm | Blanc | L'unité | 3,50 € |
| 304 019 | 225 mm | Blanc | L'unité | 4,15 € |

Blanc et translucide

PIED DOUBLE POUR DISPLAY

- Renforce les angles du display et le réhausse de 10 mm pour éviter le contact avec le sol.

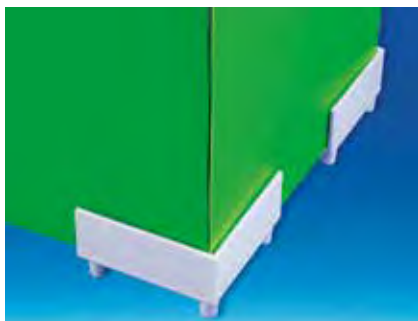

Épaisseur maxi du display : 3 mm

| | | | |
|----------------|-------------------------|------------|----------------|
| 304 001 | Pied blanc - Angle fixe | Lot de 100 | 32,00 € |
|----------------|-------------------------|------------|----------------|

- Renforce les angles du display et le réhausse de 10 mm pour éviter le contact avec le sol.

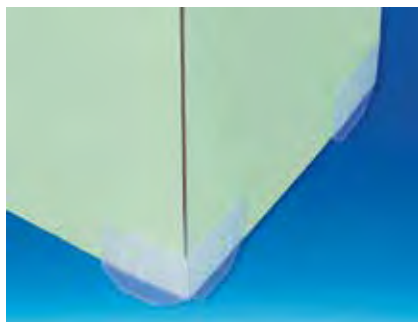

Épaisseur maxi du display : 6 mm

| | | | |
|----------------|-----------------------------------|------------|----------------|
| 304 002 | Pied translucide - Angle réglable | Lot de 100 | 22,00 € |
|----------------|-----------------------------------|------------|----------------|

Blanc

PIED POUR DISPLAY

- Adhésif permanent.
- Réhausse le display de 25 mm pour éviter le contact avec le sol.



Pied adhésif blanc ø 35 mm

| | | | |
|----------------|---------------------------|------------|----------------|
| 304 003 | Base carrée de 50 x 50 mm | Lot de 100 | 24,00 € |
|----------------|---------------------------|------------|----------------|

Transparente

BUTÉE ADHÉSIVE

- Butées polyuréthane transparentes adhésives.
- Antidérapantes, elles absorbent les vibrations pour une meilleure tenue du visuel sur les surfaces lisses, inclinées ou fragiles.
- Livrées en feuille.

Butée adhésive 1/2 sphère - Livrée en feuille

| | | | | |
|----------------|----------|-------------|------------|----------------|
| 780 092 | Ø 6,4 mm | Ép : 1,9 mm | Lot de 561 | 10,30 € |
| 780 093 | Ø 8 mm | Ép : 2,2 mm | Lot de 392 | 7,90 € |

Butée adhésive cylindrique - Livrée en feuille

| | | | | |
|----------------|-----------|-------------|------------|---------------|
| 780 094 | Ø 12,7 mm | Ép : 3,5 mm | Lot de 200 | 7,20 € |
| 780 096 | Ø 19 mm | Ép : 1,9 mm | Lot de 98 | 7,90 € |

Butée adhésive carrée - Livrée en feuille

| | | | | |
|----------------|----------------|-------------|------------|---------------|
| 780 095 | 12,7 x 12,7 mm | Ép : 3,1 mm | Lot de 200 | 6,50 € |
|----------------|----------------|-------------|------------|---------------|



SYSTÈME ANTIVOL

Câble plastique



NEW

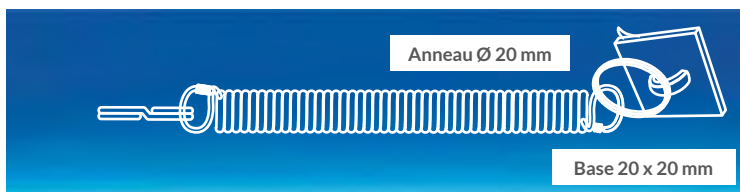

1 base adhésive (20 x 20 mm) + 2 anneaux (ø 20 mm)

304 033

Câble extensible de 120 à 800 mm

Lot de 100

75,00 €

CROCHET ADHÉSIF

Blanc



NEW



**CROCHET ADHÉSIF SUPPLÉMENTAIRE
POUR SYSTÈME ANTIVOL CÂBLE PLASTIQUE**

Crochet fermé - Base carrée

103 394

20 x 20 mm

Injecté

Lot de 100

5,00 €

SYSTÈME ANTIVOL

Câble acier



NEW



SYSTÈME PULL-BOX

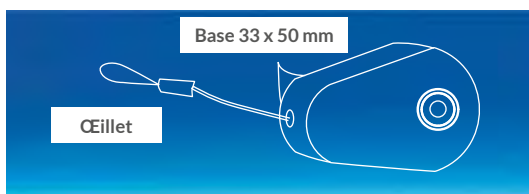

Base adhésive (33 x 50 mm) + œillet de suspension

304 036

Câble extensible jusqu'à 1000 mm

Lot de 10

29,00 €

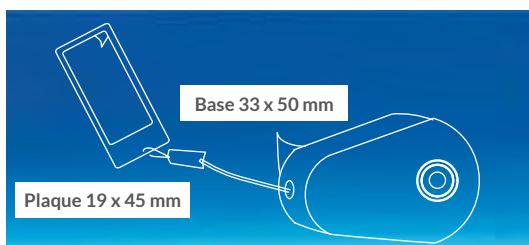

Base adhésive (33 x 50 mm) + Plaque adhésive (19 x 45 mm)

304 037

Câble extensible jusqu'à 950 mm

Lot de 10

37,00 €

ACCESSOIRES DE SUSPENSION



CROCHET ADHÉSIF

PVC blanc

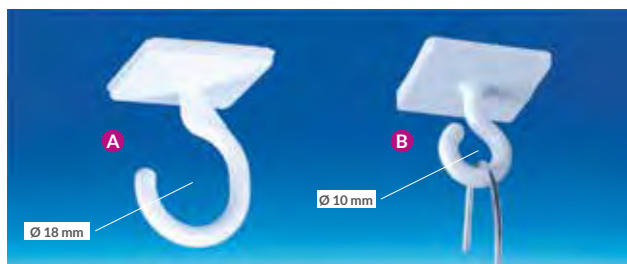

Crochet ouvert - Base carrée

| | | | | |
|----------|----------------|------------|------------|----------------|
| A | 103 395 | 25 x 25 mm | Lot de 100 | 14,00 € |
| B | 103 350 | 23 x 23 mm | Lot de 200 | 23,00 € |



ROTATION À 360°
DU CROCHET

Crochet métal fermé - Base ronde

| | | | |
|----------------|---------|-----------|----------------|
| 103 396 | Ø 40 mm | Lot de 50 | 34,50 € |
|----------------|---------|-----------|----------------|

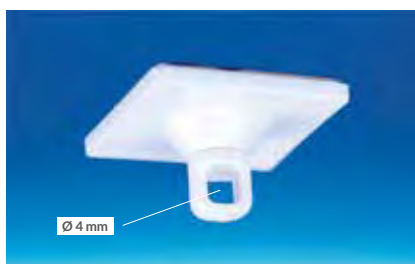

Crochet fermé rotatif - Base carrée

| | | | |
|----------------|------------|------------|----------------|
| 103 397 | 25 x 25 mm | Lot de 100 | 19,50 € |
|----------------|------------|------------|----------------|



Crochet métal fermé - Base ronde

| | | | | |
|----------|----------------|---------|-----------|----------------|
| A | 103 404 | Ø 40 mm | Lot de 50 | 17,50 € |
| B | 103 403 | Ø 60 mm | Lot de 50 | 27,00 € |

PVC blanc & transparent

CROCHET ADHÉSIF



Crochet fermé - Base carrée

| | | | | | |
|----------|----------------|------------|---------|-------------|----------------|
| A | 103 394 | 20 x 20 mm | Injecté | Lot de 100 | 5,00 € |
| B | 103 728 | 20 x 20 mm | Platine | Lot de 1000 | 46,00 € |



Crochet fermé - Base rectangulaire

| | | | | | |
|----------|----------------|------------|---------|-------------|----------------|
| A | 103 390 | 25 x 35 mm | Injecté | Lot de 100 | 9,30 € |
| B | 103 729 | 20 x 40 mm | Platine | Lot de 1000 | 85,00 € |



ADHÉSIF PERMANENT



Crochet fermé - Base ronde Ø 20 mm

| | | | | | |
|----------|----------------|-------------|---------|-------------|----------------|
| A | 103 399 | Blanc | Injecté | Lot de 100 | 4,90 € |
| B | 103 405 | Transparent | Injecté | Lot de 100 | 8,00 € |
| C | 103 730 | Blanc | Platine | Lot de 1000 | 49,00 € |



ADHÉSIF NON PERMANENT

Crochet fermé - Base ronde Ø 20 mm

| | | | | | |
|----------|----------------|-----------------------------|---------|------------|----------------|
| A | 103 228 | Transparent | Injecté | Lot de 100 | 23,00 € |
| B | 103 227 | Clé pour retirer le crochet | | Lot de 10 | 1,10 € |

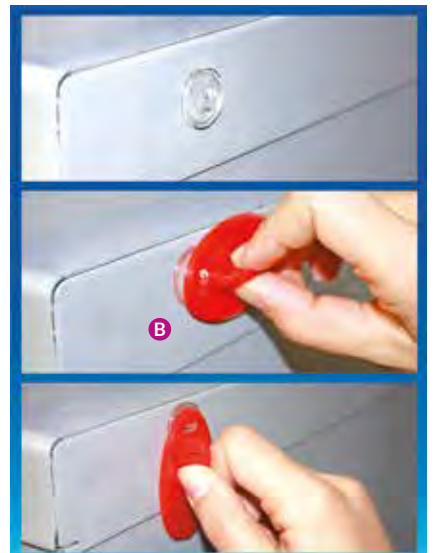

ATTACHE FAUX PLAFOND

Crochet fermé

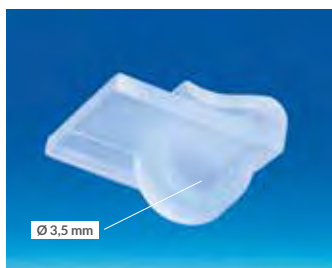

Accroche simple

| | | | |
|----------------|------------|------------|---------------|
| 103 391 | 20 x 20 mm | Lot de 100 | 6,00 € |
|----------------|------------|------------|---------------|



Accroche simple

| | | | |
|----------------|------------|------------|---------------|
| 103 393 | 15 x 22 mm | Lot de 100 | 6,20 € |
|----------------|------------|------------|---------------|



Accroche double

| | | | |
|----------------|------------|------------|----------------|
| 103 392 | 20 x 24 mm | Lot de 100 | 26,00 € |
|----------------|------------|------------|----------------|

ATTACHE FAUX PLAFOND

Crochet ouvert

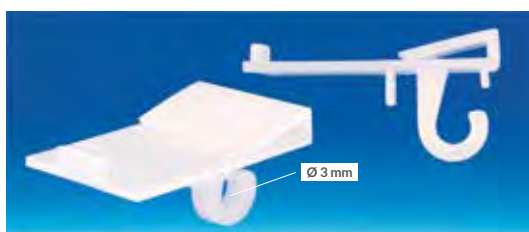

Accroche simple

| | | | |
|----------------|------------|------------|----------------|
| 103 230 | 19 x 30 mm | Lot de 100 | 20,00 € |
|----------------|------------|------------|----------------|

Métal

ATTACHE FAUX PLAFOND



**SPÉCIAL
CHARGE
LOURDE**



Attache platine

| | | | |
|----------------|------------|------------|----------------|
| 103 158 | 30 x 38 mm | Lot de 100 | 32,00 € |
|----------------|------------|------------|----------------|

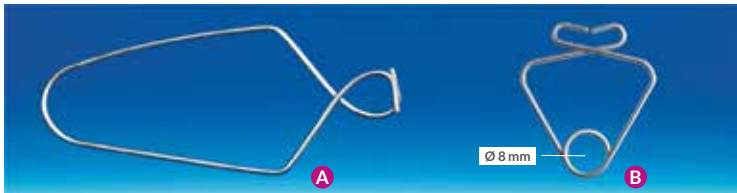

Attache en 8

| | | | | | |
|----------|----------------|------------|------------|------------|----------------|
| A | 103 154 | Lg : 35 mm | Ht : 60 mm | Lot de 100 | 19,00 € |
| B | 103 245 | Lg : 30 mm | Ht : 30 mm | Lot de 100 | NC |



Attache en T - Mâle/Femelle

| | | | |
|----------------|------------|-----------|----------------|
| 103 200 | 20 x 41 mm | Lot de 20 | 17,20 € |
|----------------|------------|-----------|----------------|

Crochet fermé

AIMANT

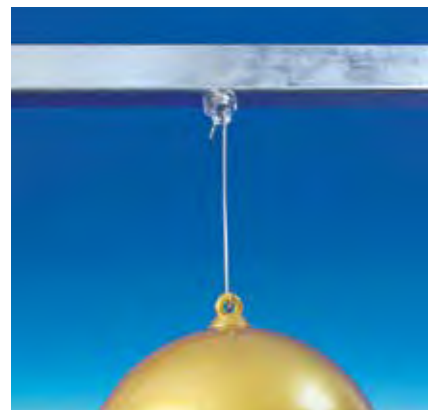

Accroche aimantée - Force portante de 1 Kg

| | | | | |
|----------------|---------|---------------|-----------|----------------|
| 103 233 | Ø 16 mm | Crochet fermé | Lot de 10 | 11,00 € |
|----------------|---------|---------------|-----------|----------------|

FIL NYLON

En bobine



- Fil nylon permettant de réaliser des suspensions invisibles.

Transparent - Poids jusqu'à 7,5 kg

| | | | |
|---------|-----------------|---------|---------------|
| 103 299 | Bobine de 25 m | L'unité | 2,06 € |
| 103 298 | Bobine de 200 m | L'unité | 6,80 € |

Transparent - Poids jusqu'à 11,5 kg

| | | | |
|---------|-----------------|---------|---------------|
| 103 308 | Bobine de 100 m | L'unité | 4,00 € |
|---------|-----------------|---------|---------------|

FIL NYLON

Embout métallique en T



- Fil nylon arrêté à chaque extrémité par une tige autobloquante.

Transparent

| | | | |
|---------|-------------------|------------|----------------|
| 103 341 | Longueur : 100 mm | Lot de 100 | 15,50 € |
| 103 342 | Longueur : 150 mm | Lot de 100 | 16,50 € |
| 103 343 | Longueur : 200 mm | Lot de 100 | 18,00 € |
| 103 344 | Longueur : 300 mm | Lot de 100 | 19,00 € |
| 103 345 | Longueur : 450 mm | Lot de 100 | 29,00 € |
| 103 347 | Longueur : 610 mm | Lot de 100 | 37,00 € |

FIL NYLON

Embout en boule

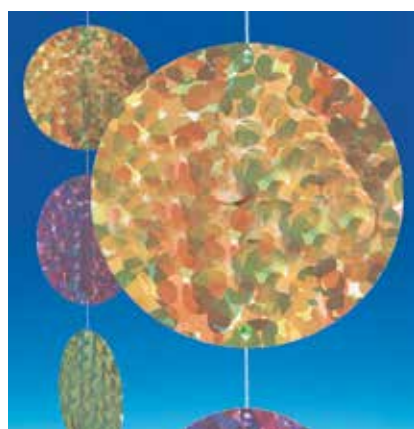

- Fil nylon transparent arrêté à chaque extrémité par une boule.

Transparent

| | | | |
|---------|-------------------|-------------|-----------------|
| 103 370 | Longueur : 40 mm | Lot de 1000 | 82,00 € |
| 103 378 | Longueur : 60 mm | Lot de 1000 | 87,00 € |
| 103 367 | Longueur : 100 mm | Lot de 1000 | 100,00 € |
| 103 371 | Longueur : 140 mm | Lot de 1000 | 100,00 € |

Extensible



TIGE CROCHET RESSORT



- Réglage ultra-rapide de la hauteur grâce à un ressort extensible.

Charge maximum : 0,5 kg

| | | | |
|---------|-----------------------------|-------------|---------|
| 103 091 | Longueur : De 70 à 1400 mm | Lot de 100 | 5,20 € |
| 103 234 | Longueur : De 70 à 1400 mm | Lot de 1000 | 50,00 € |
| 103 090 | Longueur : De 120 à 1000 mm | Lot de 100 | 5,90 € |
| 103 100 | Longueur : De 120 à 1000 mm | Lot de 1000 | 58,50 € |

Charge maximum : 1 kg

| | | | |
|---------|-----------------------------|-------------|---------|
| 103 140 | Longueur : De 160 à 1200 mm | Lot de 100 | 6,15 € |
| 103 098 | Longueur : De 160 à 1200 mm | Lot de 1000 | 61,00 € |

Charge maximum : 3 kg

| | | | |
|---------|-----------------------------|-------------|----------|
| 103 089 | Longueur : De 210 à 1400 mm | Lot de 25 | 2,75 € |
| 103 235 | Longueur : De 210 à 1400 mm | Lot de 1000 | 110,00 € |

Charge maximum : 3,5 kg

| | | | |
|---------|-----------------------------|-----------|--------|
| 103 092 | Longueur : De 200 à 1600 mm | Lot de 50 | 4,50 € |
| 103 093 | Longueur : De 320 à 3000 mm | Lot de 25 | 5,25 € |



Réglable

TIGE CROCHET À FIL NYLON



- Fil nylon enroulé sur un crochet en métal avec boucle en T sur l'autre extrémité, à insérer dans les perforations de PLV à suspendre.

Charge maximum : 0,5 kg

| | Ø du crochet | Réglable jusqu'à | | |
|-----------|--------------|------------------|-------------|----------|
| A 103 094 | 18 mm | 1200 mm | Lot de 100 | 14,00 € |
| A 103 237 | 18 mm | 1200 mm | Lot de 1000 | 135,00 € |
| B 103 097 | 42 mm | 1500 mm | Lot de 100 | 16,00 € |



TIGE DE SUSPENSION

Double crochet



Métal - Ø du fil : 2 mm

| | | | |
|---------|--------------------|-----------|----------------|
| 103 101 | Longueur : 60 mm | Lot de 50 | 2,80 € |
| 103 102 | Longueur : 100 mm | Lot de 50 | 2,90 € |
| 103 103 | Longueur : 150 mm | Lot de 50 | 3,00 € |
| 103 104 | Longueur : 200 mm | Lot de 50 | 3,70 € |
| 103 106 | Longueur : 300 mm | Lot de 50 | 3,90 € |
| 103 108 | Longueur : 400 mm | Lot de 50 | 4,60 € |
| 103 109 | Longueur : 500 mm | Lot de 50 | 4,90 € |
| 103 110 | Longueur : 600 mm | Lot de 50 | 5,50 € |
| 103 111 | Longueur : 700 mm | Lot de 50 | 5,90 € |
| 103 113 | Longueur : 800 mm | Lot de 50 | 6,50 € |
| 103 115 | Longueur : 1000 mm | Lot de 50 | 7,90 € |
| 103 117 | Longueur : 1200 mm | Lot de 50 | 10,50 € |
| 103 121 | Longueur : 1500 mm | Lot de 50 | 15,20 € |
| 103 126 | Longueur : 2000 mm | Lot de 50 | 19,00 € |

TIGE DE SUSPENSION

Hauteur réglable

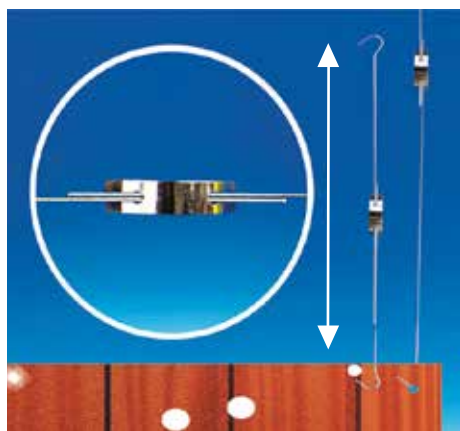

- Télescopique, cette tige métallique double crochet, réglable de 500 à 1000 mm permet de gérer une seule référence.



HAUTEUR RÉGLABLE

Métal - Ø du fil : 2 mm

| | | | |
|---------|--------------------------|-----------|----------------|
| 103 838 | Longueur : 500 à 1000 mm | Lot de 50 | 26,00 € |
|---------|--------------------------|-----------|----------------|

Barre carrée

- Tige métallique (ø 2 mm) constituée d'une accroche barre carrée à une extrémité et d'un crochet de l'autre.

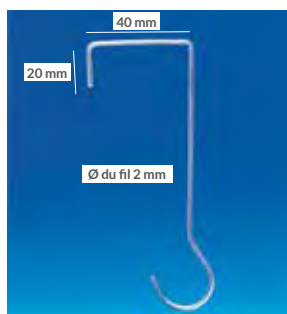

Fil ø 2 mm - Pour barre carrée de 40 mm

| | | | |
|---------|--------------------|-----------|---------|
| 103 141 | Longueur : 100 mm | Lot de 50 | 5,25 € |
| 103 144 | Longueur : 150 mm | Lot de 50 | 5,50 € |
| 103 148 | Longueur : 200 mm | Lot de 50 | 6,00 € |
| 103 145 | Longueur : 300 mm | Lot de 50 | 7,00 € |
| 103 146 | Longueur : 500 mm | Lot de 50 | 9,25 € |
| 103 147 | Longueur : 1000 mm | Lot de 50 | 14,75 € |

TIGE DE SUSPENSION



Tube rond

- Tige métallique (ø 2 mm) constituée d'une accroche tube rond à une extrémité et d'un crochet de l'autre.

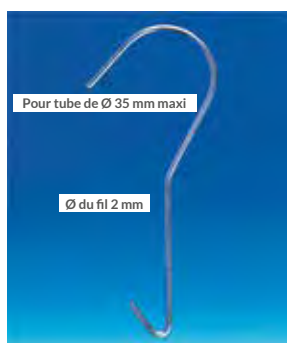

Fil ø 2 mm - Pour tube rond de ø 35 mm maxi

| | | | |
|---------|-------------------|-----------|--------|
| 103 176 | Longueur : 100 mm | Lot de 50 | 5,25 € |
| 103 177 | Longueur : 150 mm | Lot de 50 | 5,50 € |

TIGE DE SUSPENSION

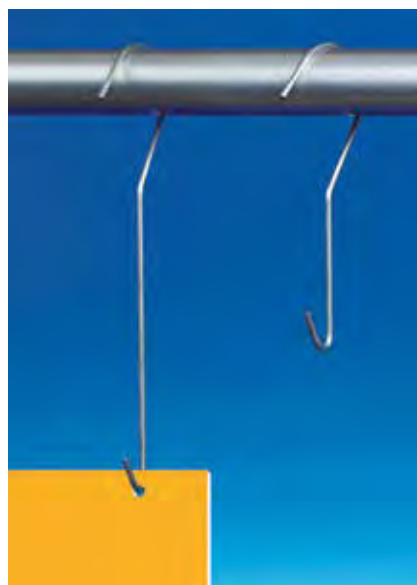

Adaptable

- Tige (ø 2 mm) sans crochet pouvant être coupée et pliée à volonté.



SE PLIE POUR S'ADAPTER À TOUS VOS BESOINS

Fil ø 2 mm - Adaptable sans crochet

| | | | |
|---------|--------------------|-----------|---------|
| 103 840 | Longueur : 1500 mm | Lot de 50 | 13,60 € |
|---------|--------------------|-----------|---------|

TIGE DE SUSPENSION



CHAÎNE

Droite

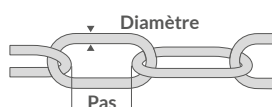

- Chaîne à maillons joints soudés.

Charge maxi conseillée : 280 kg

| | | | |
|----------------|-----------------------|-----------|----------------|
| 103 172 | Pas de 26 mm - Ø 3 mm | Les 25 m* | 31,75 € |
|----------------|-----------------------|-----------|----------------|

* Livrée en bobine

CHAÎNE

Double torsion

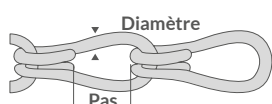

- Anneaux de chaîne liés entre eux par double torsion pour améliorer la résistance.

Charge maxi conseillée : 20 kg

| | | | |
|----------------|---------------------------|-----------|----------------|
| 103 183 | Pas de 19,5 mm - Ø 1,5 mm | Les 25 m* | 21,25 € |
|----------------|---------------------------|-----------|----------------|

* Livrée en bobine

CHAÎNE

Coucou

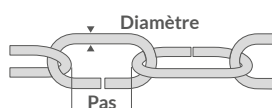

- Chaîne à maillons joints non soudés.

Charge maxi conseillée : 8 kg

| | | | |
|----------------|-------------------------|-----------|----------------|
| 103 168 | Pas de 12 mm - Ø 1,3 mm | Les 25 m* | 23,75 € |
|----------------|-------------------------|-----------|----------------|

Charge maxi conseillée : 25 kg

| | | | |
|----------------|-------------------------|-----------|----------------|
| 103 167 | Pas de 14,5 mm - Ø 2 mm | Les 25 m* | 26,25 € |
|----------------|-------------------------|-----------|----------------|

* Livrée en bobine

CHAÎNE

Nouée victor

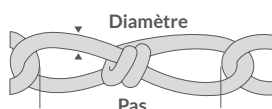

- Chaîne acier nouée et torsadée sur elle-même pour une plus grande résistance.

Charge maxi conseillée : 35 kg

| | | | |
|----------------|-------------------------|-----------|----------------|
| 103 161 | Pas de 18,2 mm - Ø 1 mm | Les 25 m* | 17,75 € |
|----------------|-------------------------|-----------|----------------|

Charge maxi conseillée : 80 kg

| | | | |
|----------------|---------------------------|-----------|----------------|
| 103 163 | Pas de 22,1 mm - Ø 1,5 mm | Les 25 m* | 22,50 € |
|----------------|---------------------------|-----------|----------------|

* Livrée en bobine



CHARGE MAXI CONSEILLÉE

Ces informations sont données à titre indicatif et peuvent varier selon les conditions de travail.

Gripple®

KIT CÂBLE ET GALET AUTOBLOQUANT



**NE NÉCESSITE
AUCUN OUTIL**



- Le Gripple® est un système de suspension composé :
 - D'un câble galvanisé composé d'une boucle.
 - D'un galet autobloquant.
- Le déverrouillage du galet pour régler la hauteur s'effectue sans outil.

*Charge maxi : 15 kg**

| | | | |
|---------|----------------|-----------|----------------|
| 103 621 | Longueur : 2 m | Lot de 10 | 63,00 € |
| 103 622 | Longueur : 3 m | Lot de 10 | 71,00 € |
| 103 623 | Longueur : 4 m | Lot de 10 | 79,00 € |
| 103 619 | Longueur : 5 m | Lot de 10 | 87,00 € |

*Charge maxi : 45 kg**

| | | | |
|---------|----------------|-----------|----------------|
| 103 625 | Longueur : 2 m | Lot de 10 | 76,50 € |
| 103 627 | Longueur : 3 m | Lot de 10 | 86,00 € |
| 103 628 | Longueur : 4 m | Lot de 10 | 95,00 € |



*B-lock câble et galets - Charge maxi : 15 kg**

| | | | |
|---------|---------------------|---------|-----------------|
| 103 630 | 150 m et 100 galets | L'unité | 403,00 € |
| 103 626 | 50 m et 30 galets | L'unité | 191,00 € |

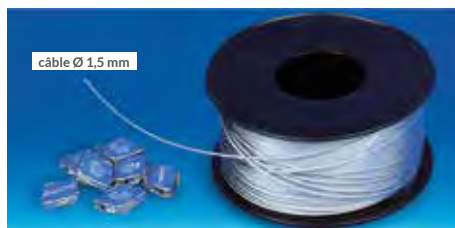

Gripple® Angel®

KIT CÂBLE ET GALET AUTOBLOQUANT



**NE NÉCESSITE
AUCUN OUTIL**



- Le Gripple® Angel® est un système de suspension composé :
 - D'un câble galvanisé composé d'une boucle.
 - D'un galet autobloquant Angel® déverrouillable sans outil permettant de suspendre des panneaux jusqu'à 5 mm d'épaisseur.
- Le réglage de la hauteur s'effectue très facilement et rapidement, en faisant coulisser le câble dans le galet autobloquant Angel®.

*Charge maxi : 15 kg**

| | | | |
|---------|----------------|----------|----------------|
| 103 671 | Longueur : 3 m | Lot de 2 | 19,00 € |
|---------|----------------|----------|----------------|

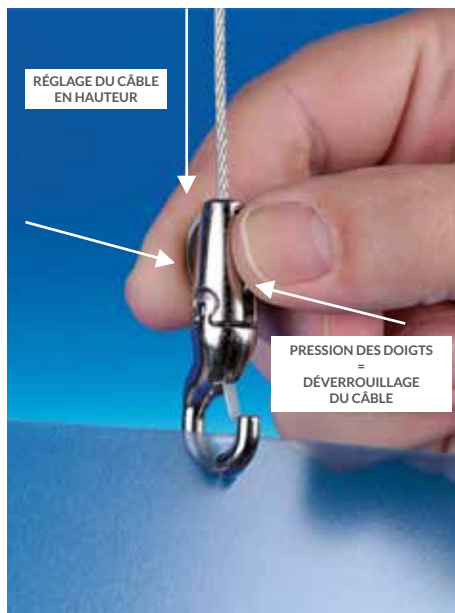

KIT CÂBLE ET GALET AUTOBLOQUANT FAUX PLAFOND

Gripple® Angel®



- Le Gripple® Angel® faux plafond est composé :
 - D'un câble galvanisé et d'une attache plastique faux plafond.
 - D'un galet autobloquant Angel® déverrouillable sans outil permettant de suspendre des panneaux jusqu'à 5 mm d'épaisseur.
- Le réglage de la hauteur s'effectue très facilement et rapidement, en faisant coulisser le câble dans le galet autobloquant Angel®.



**NE NÉCESSITE
AUCUN OUTIL**



Câble de 1 m avec crochet - Charge maxi : 15 kg*

| | | | |
|---------|-----------------------|---------|---------------|
| 103 681 | Câble complet crochet | L'unité | 8,80 € |
|---------|-----------------------|---------|---------------|



Câble de 1 m avec vis BTR - Charge maxi : 15 kg*

| | | | |
|---------|-----------------------|---------|---------------|
| 103 682 | Câble complet vis BTR | L'unité | 8,80 € |
|---------|-----------------------|---------|---------------|

KIT FIL NYLON ET GALET AUTOBLOQUANT

Gripple® Invisigrip®

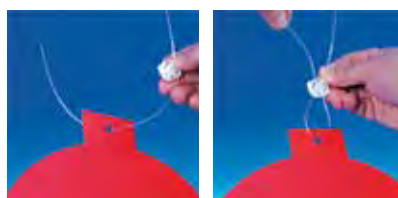
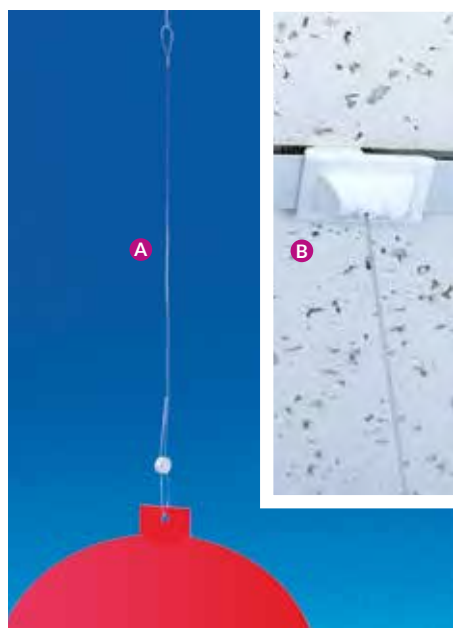

- Le Gripple® Invisigrip® permet une suspension de votre signalétique en toute discrétion grâce à son fil nylon translucide.
- Le kit est composé :
 - D'un fil nylon, d'un galet autobloquant et d'une accroche au choix.

A Boucle - Charge maxi : 5 kg*

| | | | |
|---------|----------------|----------|----------------|
| 103 683 | Longueur : 1 m | Lot de 2 | 11,10 € |
| 103 685 | Longueur : 3 m | Lot de 2 | 14,00 € |

B Attache faux plafond - Charge maxi : 5 kg*

| | | | |
|---------|----------------|----------|----------------|
| 103 684 | Longueur : 1 m | Lot de 2 | 13,50 € |
| 103 686 | Longueur : 3 m | Lot de 2 | 15,80 € |

Boule

CHAÎNE

- Légère et souple, cette chaînette en laiton nickelé peut être utilisée comme porte-étiquettes, porte-badges, antivol d'objets, etc.

Chaîne boule seule

| | | | |
|---------|----------|----------|----------------|
| 103 208 | Ø 2,4 mm | Les 25 m | 27,25 € |
|---------|----------|----------|----------------|

Jonction pour chaîne boule Ø 2,4 mm

| | | | |
|------------------|--------------------|------------|---------------|
| A 103 225 | Connecteur | Lot de 100 | 4,60 € |
| B 103 226 | Fermeoir 2 parties | Lot de 100 | 4,70 € |

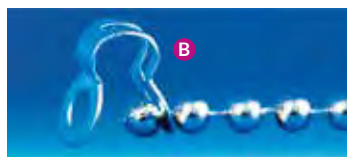

Chaîne boule seule

| | | | |
|---------|----------|----------|----------------|
| 103 211 | Ø 3,2 mm | Les 25 m | 28,00 € |
|---------|----------|----------|----------------|

Jonction pour chaîne boule Ø 3,2 mm

| | | | |
|------------------|--------------------|------------|---------------|
| A 103 212 | Connecteur | Lot de 100 | 4,50 € |
| B 103 218 | Fermeoir 2 parties | Lot de 100 | 4,60 € |



Boule

BRACELET CHAÎNE



- Légère et souple, cette chaînette en laiton nickelé peut être utilisée comme porte-étiquettes, porte-badges, antivol d'objets, etc.



PRÊT À L'EMPLOI

Avec connecteur - Ø 2,4 mm

| | | | |
|---------|-------------------|------------|----------------|
| 103 224 | Longueur : 100 mm | Lot de 100 | 15,00 € |
| 103 219 | Longueur : 150 mm | Lot de 100 | 19,00 € |
| 103 220 | Longueur : 200 mm | Lot de 100 | 21,50 € |
| 103 221 | Longueur : 300 mm | Lot de 100 | 24,00 € |

Avec connecteur - Ø 3,2 mm

| | | | |
|---------|-------------------|------------|----------------|
| 103 222 | Longueur : 150 mm | Lot de 100 | 23,00 € |
| 103 217 | Longueur : 200 mm | Lot de 100 | 30,00 € |
| 103 214 | Longueur : 300 mm | Lot de 100 | 45,00 € |





- Câble acier non gainé de 1,5 mm de diamètre.

Résistance : 15 kg*

| | | | |
|---------|------------------|------------|-----------------|
| 103 207 | Longueur : 50 m | Le rouleau | 24,00 € |
| 103 197 | Longueur : 400 m | Le rouleau | 119,00 € |



- Câble acier gainé plastique de 1,5 mm de diamètre.

Résistance : 15 kg* avec 1 manchon - 25 kg* avec 2 manchons

| | | | |
|---------|------------------|------------|-----------------|
| 103 192 | Longueur : 100 m | Le rouleau | 44,50 € |
| 103 191 | Longueur : 400 m | Le rouleau | 128,00 € |

* Cette information est donnée à titre indicatif et peut varier selon les conditions de travail.



| | | | |
|---------|---------------------------|------------|----------------|
| 103 198 | Manchons pour câble acier | Lot de 100 | 12,30 € |
| 103 265 | Manchons pour câble acier | Lot de 500 | 52,50 € |



| | | | |
|---------|---------------------------------|---------|----------------|
| 103 194 | Pince à sertir pour câble acier | L'unité | 58,00 € |
|---------|---------------------------------|---------|----------------|



- Pince ergonomique en acier trempé, dotée d'un grand rapport de démultiplication assurant une coupe propre des câbles.

| | | | |
|---------|----------------|---------|----------------|
| 103 611 | Pince coupante | L'unité | 67,00 € |
|---------|----------------|---------|----------------|

En métal

CROCHET C

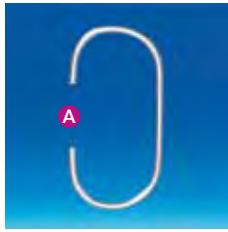

Ø du fil : 2 mm

| | | | | |
|----------|----------------|-----------------|------------|---------------|
| A | 103 043 | Hauteur : 40 mm | Lot de 100 | 4,80 € |
| B | 103 050 | Hauteur : 40 mm | Lot de 100 | NC |
| B | 103 044 | Hauteur : 60 mm | Lot de 100 | 5,50 € |

En métal

PINCE CLIP



A Épaisseur maxi du visuel : jusqu'à 15 mm

| | | | |
|----------------|---------------------------------|------------|----------------|
| 103 401 | Spécial plaque mousse | Lot de 100 | 70,00 € |
| B | Épaisseur maxi du visuel : 5 mm | | |
| 103 407 | Ht : 30 mm - Pince ressort | Lot de 100 | 9,00 € |

En PVC

ANNEAU OVALE

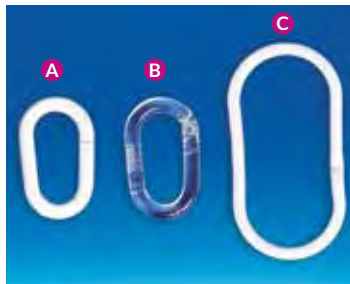

Hauteur : 20 mm

| | | | | |
|----------|----------------|-----------------|------------|---------------|
| A | 103 411 | Blanc | Lot de 100 | 4,40 € |
| B | 103 409 | Transparent | Lot de 100 | 4,90 € |
| | | Hauteur : 50 mm | | |
| C | 103 412 | Blanc | Lot de 100 | 4,60 € |



CROCHET S

En métal



Ø du fil : 2 mm

| | | | |
|---------|-----------------|------------|---------------|
| 103 631 | Hauteur : 24 mm | Lot de 100 | 3,30 € |
| 103 633 | Hauteur : 27 mm | Lot de 100 | 3,60 € |
| 103 694 | Hauteur : 32 mm | Lot de 100 | 3,70 € |
| 103 636 | Hauteur : 36 mm | Lot de 100 | 4,80 € |
| 103 641 | Hauteur : 59 mm | Lot de 100 | 6,40 € |

Ø du fil : 2,5 mm

| | | | |
|---------|-----------------|------------|---------------|
| 103 643 | Hauteur : 65 mm | Lot de 100 | 9,80 € |
|---------|-----------------|------------|---------------|

Ø du fil : 3 mm

| | | | |
|---------|------------------|------------|----------------|
| 103 632 | Hauteur : 32 mm | Lot de 100 | 5,00 € |
| 103 642 | Hauteur : 100 mm | Lot de 100 | 11,40 € |

Ø du fil : 4,5 mm

| | | | |
|---------|-----------------|------------|----------------|
| 103 635 | Hauteur : 44 mm | Lot de 100 | 11,00 € |
|---------|-----------------|------------|----------------|

CROCHET S ASYMÉTRIQUE

En métal ou PVC

**A** Ø du fil : 2 mm

| | | | |
|---------|-----------------|------------|----------------|
| 103 637 | Hauteur : 39 mm | Lot de 100 | 10,50 € |
|---------|-----------------|------------|----------------|

Ø du fil : 2,5 mm

| | | | |
|---------|-----------------|------------|----------------|
| 103 638 | Hauteur : 45 mm | Lot de 100 | 11,00 € |
|---------|-----------------|------------|----------------|

B Ø du fil : 2 mm

| | | | |
|---------|-----------------|------------|---------------|
| 103 645 | Hauteur : 32 mm | Lot de 100 | 4,70 € |
|---------|-----------------|------------|---------------|

| | | | |
|---------|-----------------|------------|---------------|
| 103 065 | Hauteur : 40 mm | Lot de 100 | 9,00 € |
|---------|-----------------|------------|---------------|

| | | | |
|---------|-----------------|------------|----------------|
| 103 070 | Hauteur : 45 mm | Lot de 100 | 11,00 € |
|---------|-----------------|------------|----------------|

| | | | |
|---------|-----------------|------------|---------------|
| 103 066 | Hauteur : 65 mm | Lot de 100 | 9,80 € |
|---------|-----------------|------------|---------------|

C Ø du fil : 4 mm

| | | | |
|---------|-----------------|------------|----------------|
| 103 639 | Hauteur : 50 mm | Lot de 100 | 10,50 € |
|---------|-----------------|------------|----------------|

MAXI CROCHET S DE PEINTRE

En métal



Ø du fil : 5 mm

| | | | |
|---------|------------------|-----------|---------------|
| 103 656 | Hauteur : 110 mm | Lot de 10 | 7,50 € |
|---------|------------------|-----------|---------------|

En métal

ANNEAU BRISÉ

Ø du fil : 2 mm

| | | | |
|---------|-----------------------|------------|----------------|
| 103 031 | Ø de l'anneau : 20 mm | Lot de 100 | 8,10 € |
| 103 032 | Ø de l'anneau : 25 mm | Lot de 100 | 8,40 € |
| 103 033 | Ø de l'anneau : 32 mm | Lot de 100 | 11,00 € |
| 103 034 | Ø de l'anneau : 38 mm | Lot de 100 | 11,50 € |
| 103 035 | Ø de l'anneau : 51 mm | Lot de 100 | 14,50 € |



En métal

ANNEAU PORTE-CLEF

*Ø du fil : 1,8 mm*

| | | | |
|---------|-----------------------|------------|---------------|
| 103 036 | Ø de l'anneau : 20 mm | Lot de 100 | 4,00 € |
| 103 037 | Ø de l'anneau : 24 mm | Lot de 100 | 4,10 € |
| 103 038 | Ø de l'anneau : 30 mm | Lot de 100 | 4,30 € |



En métal

ANNEAU POUR TUBE

Ø du fil : 2,4 mm - Hauteur : 70 mm

| | | | |
|---------|-----------------------|------------|----------------|
| 103 153 | Ø de l'anneau : 35 mm | Lot de 100 | 11,20 € |
|---------|-----------------------|------------|----------------|



En métal

ANNEAU BRACELET

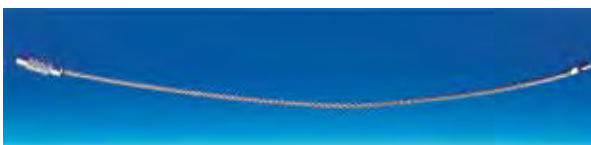
*Ø du fil : 2 mm*

| | | | |
|---------|-------------------|------------|----------------|
| 103 464 | Longueur : 110 mm | Lot de 100 | 29,50 € |
| 103 046 | Longueur : 150 mm | Lot de 100 | 31,00 € |
| 103 062 | Longueur : 220 mm | Lot de 100 | 32,00 € |



PATTE D'ACCROCHE PROFIL'UP®

En PVC



- Patte d'accroche permettant de fixer en hauteur vos affiches, pochettes et profils porte-affiches à l'aide d'une perche proposée page 6-04.
- Livrée avec les vis.

Pour barre carrée de 40 x 40 mm

| | | | |
|---------|--------------|-----------|----------------|
| 452 162 | Blanche | Lot de 20 | 28,00 € |
| 452 152 | Transparente | Lot de 20 | 28,00 € |

CROCHET POUR TUBE

En PVC

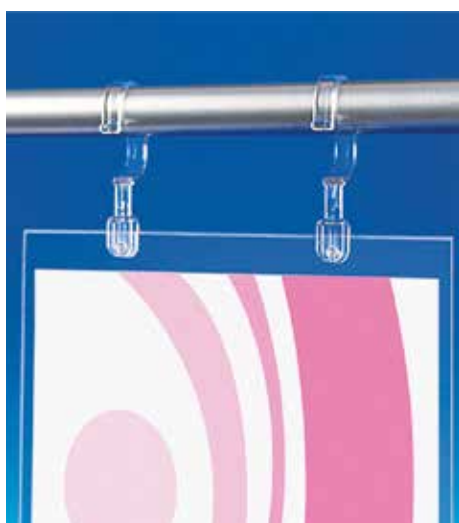

- Crochet spécial pochettes PVC.

Pour tube \varnothing 20 mm maxi - Épaisseur maxi du visuel : 2 mm

| | | | |
|---------|-----------------|-----------|----------------|
| 102 043 | Hauteur : 75 mm | Lot de 50 | 18,50 € |
|---------|-----------------|-----------|----------------|

PINCE CLIP POUR FIL

En PVC

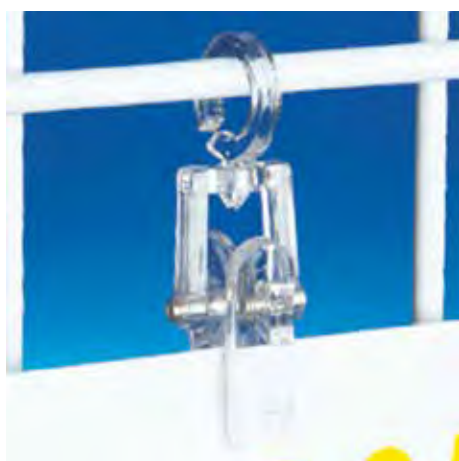

- Pince clip pour suspendre des visuels sur des fils ou tubes.
- Orientable à 360°.

Pour fil ou tube \varnothing 10 mm maxi - Épaisseur maxi du visuel : 5 mm

| | | | |
|---------|-----------------|-----------|----------------|
| 102 041 | Hauteur : 50 mm | Lot de 50 | 17,50 € |
|---------|-----------------|-----------|----------------|

En métal nickelé

PINCE À DESSIN



- Pince nickelée à ressort.

Épaisseur maxi conseillée : 25 mm

| | | | |
|----------------|-----------------|-----------|----------------|
| 104 000 | Largeur : 75 mm | Lot de 20 | 23,00 € |
|----------------|-----------------|-----------|----------------|

Épaisseur maxi conseillée : 50 mm

| | | | |
|----------------|------------------|-----------|----------------|
| 103 974 | Largeur : 144 mm | Lot de 10 | 17,00 € |
|----------------|------------------|-----------|----------------|



- Pince nickelée à ressort.

Épaisseur maxi conseillée : 23 mm

| | | | |
|----------------|-----------------|-----------|---------------|
| 103 959 | Largeur : 38 mm | Lot de 12 | 3,48 € |
|----------------|-----------------|-----------|---------------|

Épaisseur maxi conseillée : 30 mm

| | | | |
|----------------|-----------------|-----------|---------------|
| 103 960 | Largeur : 52 mm | Lot de 10 | 3,80 € |
|----------------|-----------------|-----------|---------------|

En métal noir chromé

PINCE CLIP



- Pince noire chromée.

Épaisseur maxi conseillée : 9 mm

| | | | |
|----------------|-----------------|-----------|---------------|
| 103 976 | Largeur : 25 mm | Lot de 40 | 8,00 € |
|----------------|-----------------|-----------|---------------|

Épaisseur maxi conseillée : 13 mm

| | | | |
|----------------|-----------------|-----------|----------------|
| 103 058 | Largeur : 32 mm | Lot de 40 | 10,80 € |
|----------------|-----------------|-----------|----------------|

Épaisseur maxi conseillée : 28 mm

| | | | |
|----------------|-----------------|-----------|----------------|
| 103 059 | Largeur : 51 mm | Lot de 40 | 26,00 € |
|----------------|-----------------|-----------|----------------|

VENTOUSE

À vis



- Permet de suspendre des objets jusqu'à 6 kg sur des surfaces en verre.
- Le serrage de la vis permet d'évacuer l'air de la ventouse, ce qui lui assure une tenue exceptionnelle.



SUPER PUISSANTE

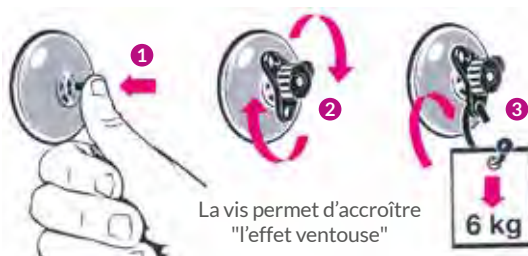

La vis permet d'accroître "l'effet ventouse"

À vis noire

103 429 Ø 65 mm Lot de 2 **5,50 €**

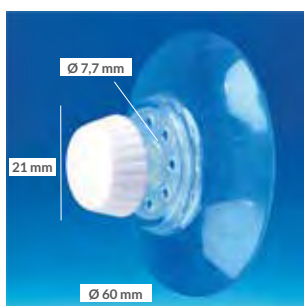
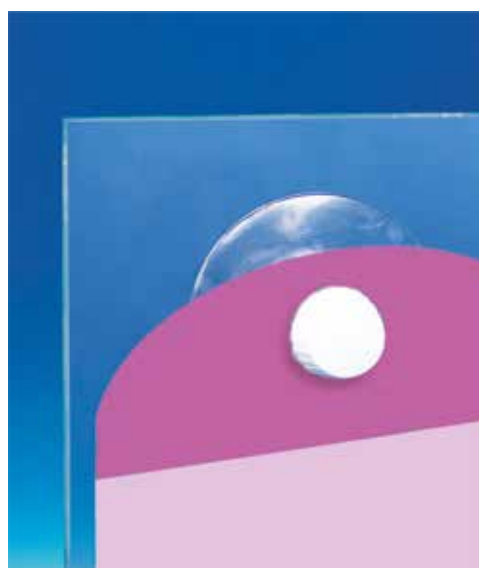

- Punaise à visser permettant un maintien sécurisé de la PLV.



PUISSANTE

À vis blanche

103 426 Ø 60 mm Lot de 100 **88,00 €**

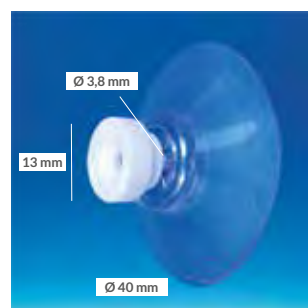

À vis transparente

103 427 Ø 50 mm Lot de 100 **65,00 €**

À vis blanche

103 428 Ø 40 mm Lot de 100 **50,00 €**

À punaise

VENTOUSE

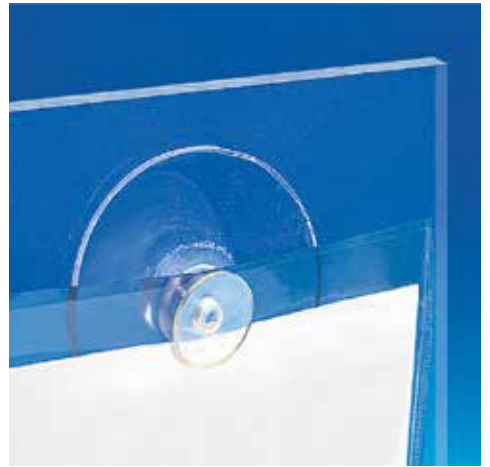

- Ventouse livrée avec une punaise PVC transparente pour accrocher des PLV.

| | | | |
|----------------|---------|------------|----------------|
| 103 433 | Ø 42 mm | Lot de 100 | 16,50 € |
|----------------|---------|------------|----------------|

À crochet métal

VENTOUSE



| | | | |
|----------------|---------|------------|----------------|
| 103 432 | Ø 40 mm | Lot de 100 | 12,50 € |
|----------------|---------|------------|----------------|

À Tête champignon

VENTOUSE

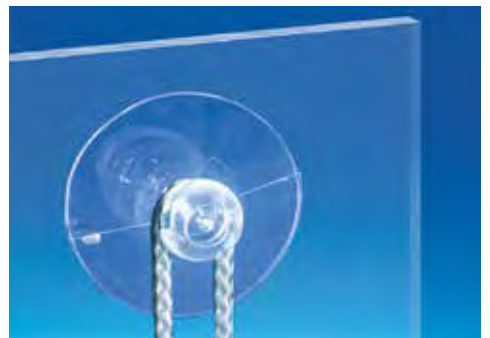

| | | | |
|----------------|---------|------------|----------------|
| 103 434 | Ø 20 mm | Lot de 100 | 6,70 € |
| 103 506 | Ø 28 mm | Lot de 100 | 9,40 € |
| 103 437 | Ø 40 mm | Lot de 100 | 11,00 € |



Double ventouse

| | | | |
|----------------|---------|------------|----------------|
| 103 504 | Ø 46 mm | Lot de 100 | 17,00 € |
|----------------|---------|------------|----------------|



AIMANT

Rond



• Aimant acier laqué blanc avec crochet métal.

| | | | |
|---------|------------------------------------|-----------|----------------|
| 103 321 | Ø 20 mm - Force portante : 2,2 kg | Lot de 10 | 7,00 € |
| 103 322 | Ø 25 mm - Force portante : 4 kg | Lot de 10 | 8,50 € |
| 103 323 | Ø 32 mm - Force portante : 8 kg | Lot de 10 | 9,20 € |
| 103 324 | Ø 36 mm - Force portante : 10 kg | Lot de 10 | 11,00 € |
| 103 325 | Ø 40 mm - Force portante : 12,5 kg | Lot de 10 | 13,20 € |
| 103 326 | Ø 47 mm - Force portante : 18 kg | Lot de 50 | 73,50 € |
| 103 329 | Ø 50 mm - Force portante : 22 kg | Lot de 10 | 15,40 € |
| 103 339 | Ø 57 mm - Force portante : 25 kg | Lot de 10 | 20,00 € |
| 103 327 | Ø 63 mm - Force portante : 35 kg | Lot de 10 | 24,00 € |



Aimant ferrite (Livré sans crochet)

| | | | |
|---------|---------------------------------|-----------|---------------|
| 103 319 | Ø 32 mm - Force portante : 8 kg | Lot de 10 | 8,80 € |
|---------|---------------------------------|-----------|---------------|

AIMANT

Rectangulaire



• Aimant blanc rectangulaire intégré dans une coque plastique muni d'un crochet.

Aimant ferrite

| | | | |
|------------------|-------------------------------------|-----------|----------------|
| A 103 241 | 13 x 37 mm - Force portante : 1 kg | Lot de 50 | NC |
| B 103 306 | 58 x 28 mm - Force portante : 15 kg | Lot de 10 | 18,50 € |

Extra puissant

AIMANT

- Aimant carré blanc très puissant intégré dans une coque plastique étanche équipée d'un crochet fermé.



FORCE PORTANTE : 30 KG

Carré crochet fermé

| | | | |
|----------------|------------|----------|-----------|
| 103 281 | 58 x 58 mm | Lot de 5 | NC |
|----------------|------------|----------|-----------|



- Aimant rond de très grande puissance.
- Livré avec une protection caoutchouc pour éviter les rayures et équipé d'un crochet fermé.



FORCE PORTANTE : 60 KG

Rond crochet fermé

| | | | |
|----------------|---------|---------|----------------|
| 103 282 | Ø 80 mm | L'unité | 19,00 € |
|----------------|---------|---------|----------------|



- Aimant antiglisse noir percé et taraudé.
- Ultra puissant, ces plots magnétiques sont composés d'aimants néodyme enrobés d'un polymère.

Rectangulaire : 43 x 31 mm - Pas de vis : 4 mm

| | | | |
|----------------|------------------------|---------|---------------|
| 103 160 | Force portante : 27 kg | L'unité | 7,50 € |
|----------------|------------------------|---------|---------------|



Rond - Ø 43 mm - Pas de vis : 4 mm

| | | | |
|----------------|-------------------------|---------|---------------|
| 103 150 | Force portante : 8,5 kg | L'unité | 5,20 € |
|----------------|-------------------------|---------|---------------|

Rond - Ø 66 mm - Pas de vis : 6 mm

| | | | |
|----------------|------------------------|---------|---------------|
| 103 151 | Force portante : 18 kg | L'unité | 9,70 € |
|----------------|------------------------|---------|---------------|

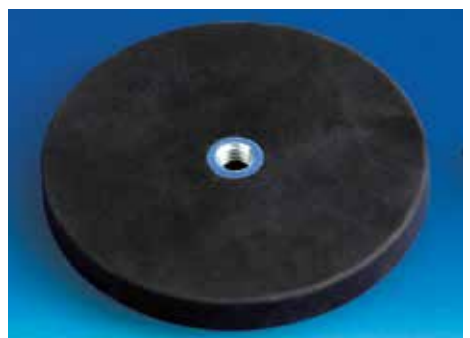

CONDITION D'UTILISATION

Dans vos choix d'aimants, veuillez tenir compte du fait que les puissances mentionnées sont données à titre indicatif.

En effet, la puissance réelle des aimants dépend de plusieurs facteurs et notamment de la qualité du métal, de la planéité de la surface et l'entrefer, c'est à dire de la distance entre l'aimant et la pièce porteuse, une couche importante de peinture pouvant diminuer la puissance de l'aimant de plus de 20%.

MAGNET POUR TABLEAU BLANC

Blanc et rouge



POUR FIXER DE 1 À 10 FEUILLES

Ø 20 mm (pour une feuille)

| | | | |
|---------|-------|-----------|---------------|
| 103 071 | Blanc | Lot de 10 | 4,00 € |
| 103 072 | Rouge | Lot de 10 | 4,00 € |

Ø 30 mm (jusqu'à 10 feuilles)

| | | | |
|---------|-------|-----------|---------------|
| 103 073 | Blanc | Lot de 10 | 6,00 € |
| 103 074 | Rouge | Lot de 10 | 6,00 € |

Découvrez page 9-19 notre gamme de tableau blanc.

AIMANT NÉODYME

Rond



Ø 15 mm (livré avec la vis)

| | | | |
|---------|-------------------------|-----------|----------------|
| 103 232 | Force portante : 8,5 kg | Lot de 10 | 25,10 € |
|---------|-------------------------|-----------|----------------|

PASTILLE ADHÉSIVÉE POUR AIMANT

Ronde et rectangulaire



- Plaquette métal avec adhésif permettant la pose d'un aimant sur la plupart des surfaces planes (prévoir un test préalable du produit en situation).
- Pour obtenir une fixation "amovible", même sur des surfaces non magnétiques aluminium, plastique, bois, etc.

Platine ronde métal adhésive

| | | | |
|---------|---------|-----------|----------------|
| 103 155 | Ø 35 mm | Lot de 50 | 17,60 € |
|---------|---------|-----------|----------------|

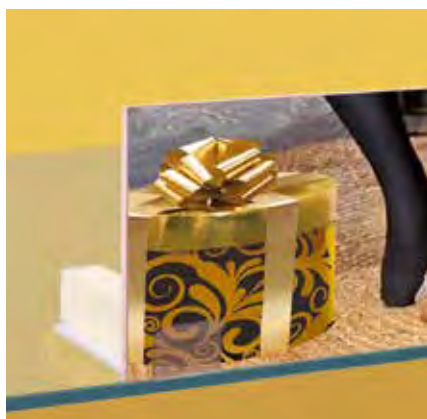

IDÉAL POUR TABLETTE VERRE OU BOIS

Platine rectangulaire métal adhésive

| | | | |
|---------|------------|-----------|---------------|
| 703 355 | 25 x 75 mm | Lot de 10 | 6,90 € |
|---------|------------|-----------|---------------|

En bobine

SANDOW



| | | | |
|---------------|--|-----------|----------------|
| 103060 | Fil de \varnothing 5 mm - Longueur : 25 m | La bobine | 21,00 € |
| 103024 | Fil de \varnothing 6 mm - Longueur : 100 m | La bobine | 78,00 € |

Tendeur

SANDOW



À embout basculant - Fil de \varnothing 6 mm

| | | | |
|---------------|-------------------|-----------|----------------|
| 103027 | Longueur : 200 mm | Lot de 10 | 12,50 € |
|---------------|-------------------|-----------|----------------|



À 2 crochets - Fil de \varnothing 5 mm

| | | | |
|---------------|-------------------|-----------|----------------|
| 103026 | Longueur : 250 mm | Lot de 10 | 17,50 € |
|---------------|-------------------|-----------|----------------|



À 1 crochet - Fil de \varnothing 5 mm

| | | | |
|---------------|-------------------|-----------|----------------|
| 103025 | Longueur : 250 mm | Lot de 10 | 16,50 € |
|---------------|-------------------|-----------|----------------|



À boule - Fil de \varnothing 4 mm

| | | | |
|---------------|-------------------|-----------|----------------|
| 103067 | Longueur : 250 mm | Lot de 10 | 15,60 € |
|---------------|-------------------|-----------|----------------|



À crochet - Fil de \varnothing 4 mm

| | | | |
|---------------|-------------------|-----------|----------------|
| 103063 | Longueur : 250 mm | Lot de 10 | 15,60 € |
|---------------|-------------------|-----------|----------------|



ATTACHES POUR CALICOT

5



ATTACHE

Adhésive

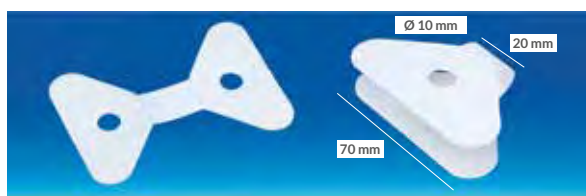

Perforation : Ø 10 mm

| | | | |
|--------|------------|-----------|----------------|
| 103015 | 70 x 50 mm | Lot de 50 | 19,50 € |
|--------|------------|-----------|----------------|

ATTACHE

Clip autobloquant



Épaisseur maxi bâche : 1,5 mm - Résistance : 45 Kg*

| | | | |
|--------|-----------|-----------|----------------|
| 103016 | Mini clip | Lot de 50 | 47,50 € |
|--------|-----------|-----------|----------------|

- Clip réutilisable s'utilisant sans outils et sans avoir à percer la bâche grâce à un système de serrage par tension.
- Livré sans la corde.



Épaisseur maxi bâche : 5 mm - Résistance : 100 Kg*

| | | | |
|--------|-----------|-----------|----------------|
| 103017 | Maxi clip | Lot de 50 | 55,00 € |
|--------|-----------|-----------|----------------|

* Ces chiffres sont donnés à titre indicatif et peuvent varier selon la configuration du site et le support utilisé.

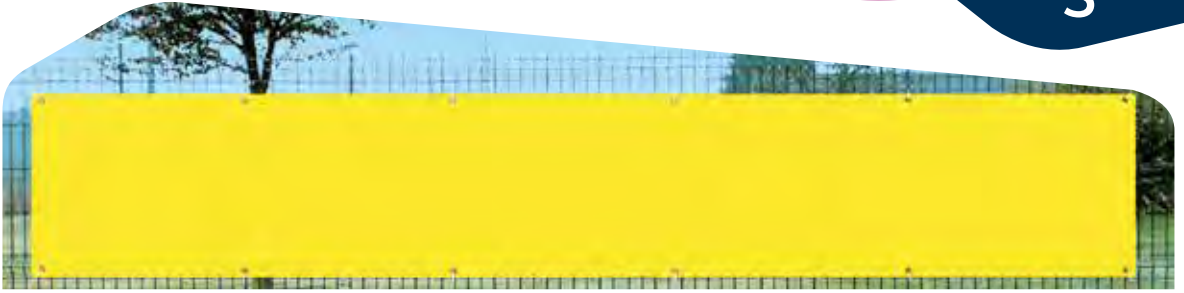

Et outil de poinçonnage

ŒILLET PVC



- Se fixe par clipsage sur tous types de bâche préalablement perforée.
- Épaisseur maxi : 450 g.

Œillet PVC

| | | | |
|----------------|---------|-----------|----------------|
| 103 010 | Ø 14 mm | Lot de 50 | 45,00 € |
|----------------|---------|-----------|----------------|

Œillet PVC Ø 12 mm et poinçon

| | | | |
|----------------|-----------------------|---------|-----------------|
| 103 023 | 250 œillets + poinçon | L'unité | 131,00 € |
|----------------|-----------------------|---------|-----------------|



Et outil de poinçonnage

ŒILLET MÉTAL

Œillet métal

| | | | |
|----------------|--------|-------------|----------------|
| 103 014 | Ø 9 mm | Lot de 1000 | 69,00 € |
|----------------|--------|-------------|----------------|

- Presse permettant de perforer et sertir tout type de bâche d'une épaisseur maxi de 3 mm.

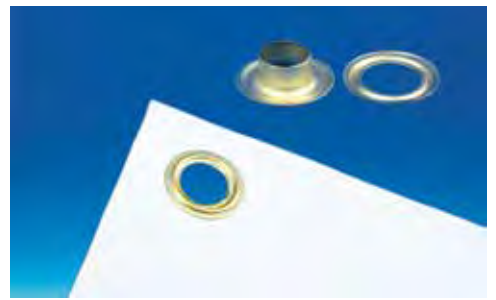

Kit outil de poinçonnage

| | | | |
|----------------|-----------------------|---------|-----------------|
| 103 013 | Presse + 1000 œillets | L'unité | 245,00 € |
|----------------|-----------------------|---------|-----------------|



DEMANDE D'ÉCHANTILLONS



Gratuité des échantillons pour
toute commande d'une valeur
maximale de 8€ H.T.*

Société : Service :

Destinataire :

Adresse :

Code postal : Ville :

Tél : Fax :

Adresse mail :

| Réf. : | Page : | Réf. : | Page : | Réf. : | Page : |
|--------|--------|--------|--------|--------|--------|
| | | | | | |
| | | | | | |
| | | | | | |
| | | | | | |
| | | | | | |
| | | | | | |
| | | | | | |

Demandez vos échantillons



SUR LE SITE
www.caracteres.fr



PAR MAIL
gms@caracteres.fr
plv@caracteres.fr



PAR FAX
03 20 85 29 10

*Au-delà de ce montant, la demande d'échantillons sera traitée comme une commande normale (voir conditions générales de vente)

PROFILS PORTE-AFFICHES



PROFIL CLIPPANT TRANSPARENT ET BLANC

Perforé

- Avec système clippant pour la mise en place simple et rapide d'affiches, sans agrafe ni adhésif.
- Accepte papier, film PVC, bâche et carton jusqu'à 1 mm d'épaisseur.
- Avec son rail perforé tous les 10 cm, ce profil s'utilise sans crochet.



S'UTILISE SANS CROCHET

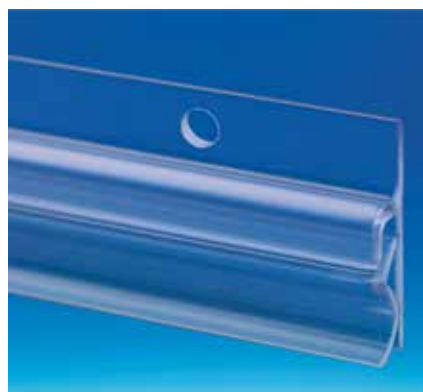

Transparent

| | | | |
|---------|-------------------|-----------|-----------------|
| 651 850 | Longueur : 42 cm | Lot de 50 | 57,50 € |
| 651 851 | Longueur : 60 cm | Lot de 50 | 85,00 € |
| 651 852 | Longueur : 80 cm | Lot de 50 | 105,00 € |
| 651 853 | Longueur : 92 cm | Lot de 50 | 112,50 € |
| 651 854 | Longueur : 120 cm | Lot de 50 | 120,00 € |
| 651 855 | Longueur : 240 cm | Lot de 50 | 260,00 € |



Blanc

| | | | |
|---------|-------------------|-----------|-----------------|
| 651 831 | Longueur : 60 cm | Lot de 50 | 80,00 € |
| 651 832 | Longueur : 80 cm | Lot de 50 | 95,00 € |
| 651 833 | Longueur : 92 cm | Lot de 50 | 105,00 € |
| 651 834 | Longueur : 120 cm | Lot de 50 | 115,00 € |
| 651 835 | Longueur : 160 cm | Lot de 50 | 180,00 € |
| 651 836 | Longueur : 240 cm | Lot de 50 | 240,00 € |

Découvrez page 6-05 les pattes d'accroches et perches permettant de fixer en toute sécurité ces profils en hauteur.



Pour crochet

PROFIL CLIPPANT TRANSPARENT ET BLANC



Transparent (livré sans les crochets)

| | | | |
|---------|-------------------|-----------|----------|
| 651 018 | Longueur : 40 cm | Lot de 50 | 47,50 € |
| 651 022 | Longueur : 60 cm | Lot de 50 | 70,00 € |
| 651 030 | Longueur : 70 cm | Lot de 50 | 77,50 € |
| 651 023 | Longueur : 80 cm | Lot de 50 | 85,00 € |
| 651 021 | Longueur : 92 cm | Lot de 50 | 91,50 € |
| 651 031 | Longueur : 100 cm | Lot de 50 | 95,00 € |
| 651 024 | Longueur : 120 cm | Lot de 50 | 100,00 € |
| 651 025 | Longueur : 160 cm | Lot de 50 | 170,00 € |
| 651 028 | Longueur : 240 cm | Lot de 50 | 212,50 € |
| 651 026 | Longueur : 300 cm | Lot de 50 | 240,00 € |

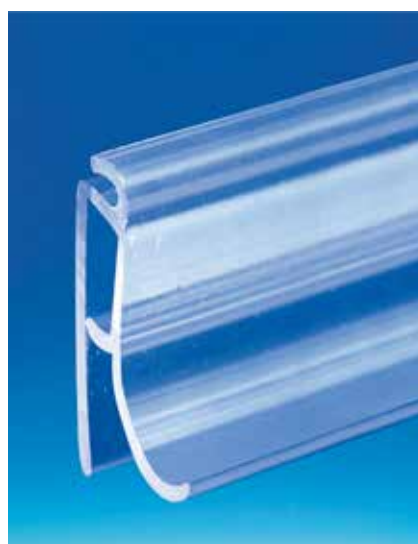

Blanc (livré sans les crochets)

| | | | |
|---------|-------------------|-----------|----------|
| 651 002 | Longueur : 60 cm | Lot de 50 | 70,00 € |
| 651 003 | Longueur : 80 cm | Lot de 50 | 85,00 € |
| 651 005 | Longueur : 70 cm | Lot de 50 | NC |
| 651 012 | Longueur : 92 cm | Lot de 50 | 91,50 € |
| 651 032 | Longueur : 100 cm | Lot de 50 | 95,00 € |
| 651 004 | Longueur : 120 cm | Lot de 50 | 100,00 € |
| 651 007 | Longueur : 160 cm | Lot de 50 | 170,00 € |
| 651 011 | Longueur : 240 cm | Lot de 50 | 212,50 € |
| 651 006 | Longueur : 300 cm | Lot de 50 | 240,00 € |



PVC

CROCHETS POUR PROFIL CLIPPANT

- Crochet en PVC, coulissant sur toute la longueur du porte-affiches.

Crochet simple

| | | | | |
|----------|---------|-------------|------------|---------|
| A | 651 910 | Transparent | Lot de 100 | 19,00 € |
| B | 651 901 | Blanc | Lot de 100 | 19,00 € |



PERCHE PROFIL'UP®

Télescopique



CHANGEMENT RAPIDE DES AFFICHES SANS ÉCHELLE.

Perche télescopique en «T» - Livrée non montée

| | | | |
|---------|----------------|---------|----------------|
| 103 451 | De 1,6 à 3 m | L'unité | 26,50 € |
| 103 453 | De 1,6 à 4,5 m | L'unité | 85,00 € |

BARRE DE SUSPENSION PROFIL'UP®

Droite



- Permet d'accrocher les Profil'Up®.
- Finition époxy.
- Livrée avec les anneaux et bouchons.

| | | | |
|---------|-------------------|---------|----------------|
| 651 179 | Longueur : 100 cm | L'unité | 7,50 € |
| 651 180 | Longueur : 200 cm | L'unité | 14,70 € |

PATTE D'ACCROCHE PROFIL'UP®

Pour barre de suspension

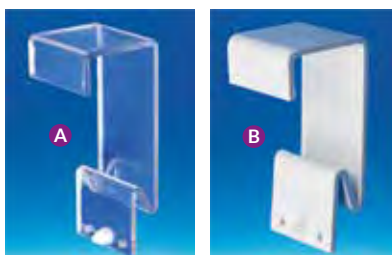

Livrée avec la vis

| | | | | |
|----------|---------|--------------|-----------|----------------|
| A | 452 152 | Transparente | Lot de 20 | 28,00 € |
| B | 452 162 | Blanche | Lot de 20 | 28,00 € |

Avec pattes d'accroche

PROFIL'UP® BLANC ET TRANSPARENT

- Le Profil'Up® est un porte-affiches composé de :
 - 2 pattes d'accroche permettant de fixer en hauteur vos affiches à l'aide d'une perche.
 - 1 profil "clippant" rail perforé blanc ou transparent assurant une mise en place simple et rapide de l'affiche sans agrafe, ni adhésif (jusqu'à 1 mm d'épaisseur).



CHANGEMENT RAPIDE DES AFFICHES SANS ÉCHELLE.

Transparent - Livré non monté

| | | | |
|---------|-------------------|-----------|----------------|
| 651 868 | Longueur : 60 cm | Lot de 10 | 44,00 € |
| 651 869 | Longueur : 80 cm | Lot de 10 | 48,00 € |
| 651 870 | Longueur : 92 cm | Lot de 10 | 50,00 € |
| 651 871 | Longueur : 120 cm | Lot de 10 | 52,00 € |



CHANGEMENT RAPIDE DES AFFICHES SANS ÉCHELLE.

Blanc - Livré non monté

| | | | |
|---------|-------------------|-----------|----------------|
| 651 841 | Longueur : 60 cm | Lot de 10 | 43,00 € |
| 651 842 | Longueur : 80 cm | Lot de 10 | 47,00 € |
| 651 843 | Longueur : 92 cm | Lot de 10 | 49,00 € |
| 651 844 | Longueur : 120 cm | Lot de 10 | 51,00 € |



Pour une installation rapide et sécurisée sur les barres proposées page 6-04.
Découvrez pages 5-11 à 5-12 la gamme complète de fixation Grippel®.

PROFIL CLIPPANT ALUMINIUM

Avec crochet



- Profil porte-affiches alu clippant, couleur argent, très élégant.
- Permet de fixer facilement tous types d'affiches (non plastifiées ou vernis) jusqu'à 2 mm d'épaisseur grâce à un système de levier clippant supprimant l'utilisation d'agrafes.
- Ce kit comprend :
 - 2 profils clippants alu (haut et bas).
 - 2 crochets.

** Dimension de l'affiche*

| | | | |
|---------|---------------------|---------|----------------|
| 153 162 | Longueur : 42 cm* | L'unité | 10,20 € |
| 153 163 | Longueur : 59,4 cm* | L'unité | 11,30 € |
| 153 164 | Longueur : 84,1 cm* | L'unité | 13,30 € |
| 153 165 | Longueur : 100 cm* | L'unité | 15,90 € |
| 153 166 | Longueur : 120 cm* | L'unité | 18,70 € |

PROFIL PORTEFEUILLES

Magnétique



- Profil constitué de 2 bandes aimantées de 20 mm reliées par une lamelle PVC souple autorisant l'effet portefeuille.
- Disponible en version adhésive et non-adhésive.

Sans adhésif

| | | | |
|---------|------------------|---------|-----------------|
| 652 024 | Longueur : 60 cm | L'unité | 2,80 € |
| 652 025 | Longueur : 80 cm | L'unité | 3,70 € |
| 652 026 | Rouleau de 10 m | L'unité | NC |
| 652 021 | Rouleau de 25 m | L'unité | 118,00 € |

Avec adhésif

| | | | |
|---------|-----------------|---------|-----------------|
| 652 022 | Rouleau de 25 m | L'unité | 125,00 € |
|---------|-----------------|---------|-----------------|

Avec crochets ou perforé

PROFIL "U" PINÇANT

- Profil porte-affiches PVC pour suspension d'affiches jusqu'à 150 g.
- Utilisable en haut ou en bas de l'affiche.
- Pour support léger : épaisseur maxi 0,5 mm.

Transparent - Livré sans les crochets

| | | | |
|---------|-------------------|-----------|----------------|
| 651 110 | Longueur : 38 cm | Lot de 50 | 7,50 € |
| 651 100 | Longueur : 40 cm | Lot de 50 | 10,10 € |
| 651 101 | Longueur : 60 cm | Lot de 50 | 14,15 € |
| 651 091 | Longueur : 65 cm | Lot de 50 | 14,70 € |
| 651 098 | Longueur : 70 cm | Lot de 50 | 15,05 € |
| 651 102 | Longueur : 80 cm | Lot de 50 | 19,30 € |
| 651 119 | Longueur : 90 cm | Lot de 50 | 24,50 € |
| 651 109 | Longueur : 100 cm | Lot de 50 | 23,90 € |
| 651 103 | Longueur : 120 cm | Lot de 50 | 29,20 € |
| 651 120 | Longueur : 200 cm | Lot de 50 | 44,00 € |
| 651 108 | Longueur : 300 cm | Lot de 50 | 81,75 € |

Crochet PVC

| | | | |
|---------|-------------|------------|---------------|
| 652 000 | Transparent | Lot de 100 | 5,80 € |
|---------|-------------|------------|---------------|



LE PROFIL PERFORÉ S'UTILISE SANS CROCHET

Transparent - Perforé

| | | | |
|---------|-------------------|-----------|----------------|
| 651 105 | Longueur : 60 cm | Lot de 50 | 17,70 € |
| 651 106 | Longueur : 80 cm | Lot de 50 | 23,60 € |
| 651 107 | Longueur : 120 cm | Lot de 50 | 34,50 € |

Avec crochet

- Profil porte-affiches PVC blanc avec rail permettant de positionner les crochets. Rigide, il évite les effets de cintrage.
- Blocage de l'affiche dans le rail avec agrafes.
- Pour support d'épaisseur maxi. 1 mm.

Blanc - Livré sans les crochets

| | | | |
|---------|---------------------|------------|-----------------|
| 651 072 | Longueur : 60 cm | Lot de 50 | 45,00 € |
| 651 073 | Longueur : 80 cm | Lot de 50 | 54,00 € |
| 651 074 | Longueur : 120 cm | Lot de 50 | 84,00 € |
| 651 075 | Longueur : 240 cm | Lot de 50 | 160,00 € |
| 651 915 | Crochet transparent | Lot de 100 | 10,10 € |

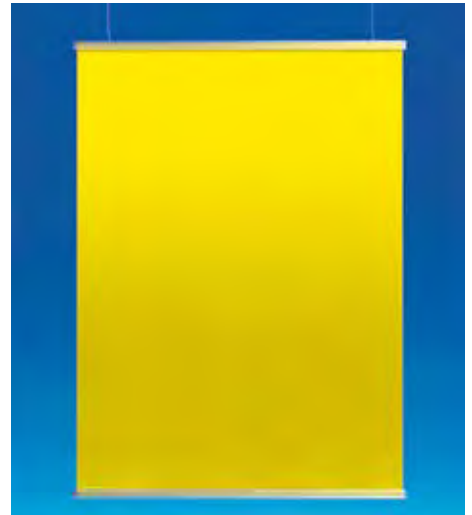

PROFIL RAIL OVALE



PORTE-AFFICHES SUR PIED ALUMINIUM

Avec enrouleur



- D'une très belle finition et d'une grande stabilité, ce porte-affiches aluminium sur pied facile à monter composé de :
 - 1 profil haut clippant.
 - 1 tige fixe de 2 mètres (livrée en 4 parties).
 - 1 base, équipée d'un enrouleur et d'une bande adhésive pour fixer la partie basse de l'affiche.
 - 1 sac de transport.

Hauteur : 200 cm

| | | | |
|---------|-----------------|---------|----------------|
| 154 513 | Largeur : 85 cm | L'unité | 36,00 € |
|---------|-----------------|---------|----------------|

PORTE-AFFICHES SUR PIED

En X



- Léger, ce porte-affiches en fibre de verre en X permet de présenter des visuels plastifiés ou en PVC à l'aide d'oeillets (proposé page 5-27).
- Livré avec un sac de transport.

Hauteur : 160 cm

| | | | |
|---------|-----------------|---------|----------------|
| 154 520 | Largeur : 60 cm | L'unité | 15,00 € |
|---------|-----------------|---------|----------------|

SOCLE PYRAMIDE

socle pyramide

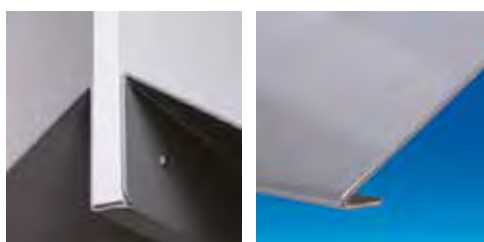

- Socle en acier plié laqué gris en 2 parties à assembler pour fixer des panneaux de 3 à 32 mm d'épaisseur et de 180 cm de hauteur maxi.

Pour panneaux de 3 à 32 mm d'épaisseur maximum

| | | | |
|---------|-------------------|---------|----------------|
| 154 710 | Longueur : 600 mm | L'unité | 56,00 € |
| 154 711 | Longueur : 800 mm | L'unité | 78,00 € |

Réglable

PORTE-AFFICHES EKOJET® SUR PIED ALUMINIUM

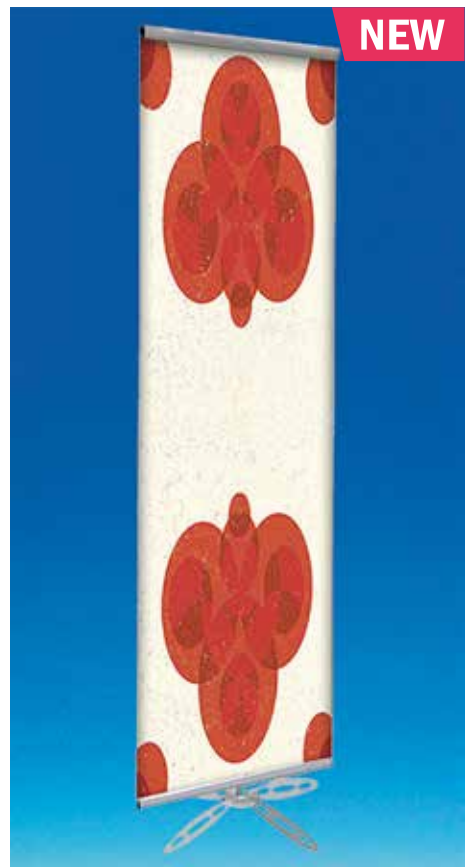

HAUTEUR RÉGLABLE JUSQU'À 2 MÈTRES

- Porte-affiches aluminium sur pied facile à monter composé de :
 - 2 profils aluminium clippants.
 - 1 tige fixe de 2 mètres (livrée en 3 parties).
 - 1 base (livrée en 2 parties).
 - 1 sac de transport.

Hauteur : 200 cm - Épaisseur maxi du visuel 1 mm

| | | | |
|---------|-----------------|---------|----------------|
| 154 524 | Largeur : 60 cm | L'unité | 75,00 € |
| 154 525 | Largeur : 80 cm | L'unité | 81,00 € |

Fixe

PORTE-AFFICHES SUR PIED ALUMINIUM



HAUTEUR FIXE DE 2 MÈTRES

- Porte-affiches aluminium sur pied facile à monter composé de :
 - 2 profils aluminium clippants.
 - 1 tige fixe de 2 mètres (livrée en 3 parties).
 - 1 sac de transport.

Hauteur : 200 cm - Épaisseur maxi du visuel 1 mm

| | | | |
|---------|-----------------|---------|----------------|
| 154 518 | Largeur : 60 cm | L'unité | 32,00 € |
| 154 519 | Largeur : 80 cm | L'unité | 35,00 € |

ANNEAUX DE FIXATION DÉCOBARRE®



- Permet de suspendre le profil Déco barre® à une chaîne ou un câble (verrouillage par 1/4 de tour).

Pour suspension fixe

| | | | |
|----------------|-------|-----------|----------------|
| 651 196 | Blanc | Lot de 50 | 25,00 € |
|----------------|-------|-----------|----------------|

CROCHETS DE SUSPENSION DÉCOBARRE®



- Permet de fixer à la Déco barre® des affiches à l'aide de crochets fixes ou coulissants (verrouillage par 1/4 de tour).

Pour suspension fixe

| | | | |
|----------------|-------|-----------|----------------|
| 651 197 | Blanc | Lot de 50 | 14,00 € |
|----------------|-------|-----------|----------------|

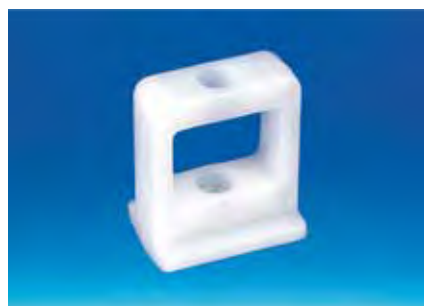

Pour suspension coulissante

| | | | |
|----------------|-------|-----------|---------------|
| 651 203 | Blanc | Lot de 10 | 6,90 € |
|----------------|-------|-----------|---------------|

RAIL MULTI ACCROCHES DÉCOBARRE®



- Rail multi accroches transparent pour positionner et déplacer les accroches sur toute la longueur du rail

Transparent

| | | | |
|----------------|------------------|-----------|---------------|
| 651 193 | Longueur : 95 cm | Lot de 10 | 8,20 € |
|----------------|------------------|-----------|---------------|



Aluminium

PROFIL DÉCOBARRE®

- Profil aluminium blanc pour suspension d'affiches et pochettes légères.
- Charge conseillée : 5 kg avec un crochet tous les mètres.

Blanc

| | | | |
|----------------|----------------|---------|----------------|
| 651 191 | Longueur : 1 m | L'unité | 5,98 € |
| 651 192 | Longueur : 2 m | L'unité | 12,65 € |

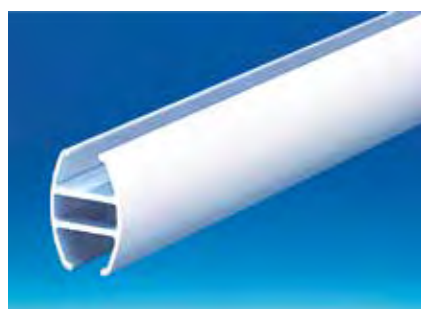

Bouchon Déco barre®

| | | | |
|----------------|-------------|-----------|---------------|
| 651 198 | Transparent | Lot de 10 | 1,85 € |
|----------------|-------------|-----------|---------------|



Aluminium

PROFIL DÉCOBARRE® PLUS

- Profil aluminium pour concevoir des installations permanentes.
- Idéal pour suspendre des affiches et pochettes de grandes tailles.
- Charge conseillée : 25 kg avec un crochet tous les mètres.

Profil de 3 m

| | | | |
|----------------|-------|---------|----------------|
| 651 217 | Blanc | L'unité | 34,50 € |
| 651 218 | Noir | L'unité | 34,50 € |



Bouchon Déco barre® plus

| | | | |
|----------------|-------|-----------|---------------|
| 651 201 | Blanc | Lot de 10 | 6,50 € |
| 651 206 | Noir | Lot de 10 | 6,50 € |



JONCTION DÉCOBARRE®

Droit



- Jonction à glisser dans la partie haute du profil Déco barre®.
- Permet de relier deux profils Déco barre®.

Jonction Promobarre®

| | | | |
|---------|-------|-----------|----------------|
| 651 195 | Blanc | Lot de 10 | 19,20 € |
|---------|-------|-----------|----------------|

BARRE DE RENFORT DÉCOBARRE®

Métal

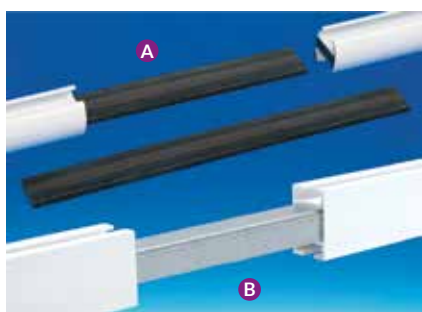

- Elle garantit une parfaite jonction des deux profils Déco barre®.

Longueur de la barre de renfort : 200 mm

| | | | | |
|---|---------|------------------|---------|---------------|
| A | 651 200 | Déco barre® | L'unité | 3,40 € |
| B | 651 219 | Déco barre® plus | L'unité | 3,40 € |

JONCTION D'ANGLE DÉCOBARRE®

Angle à 90°



- Jonction permettant de réaliser des modules carrés ou rectangulaires.



**PERMET DE RÉALISER
TOUTES SORTES DE COMBINAISONS**

Jonction d'angle à 90° Déco barre®

| | | | |
|---------|-------------|----------|---------------|
| 651 199 | Déco barre® | Lot de 4 | 6,00 € |
|---------|-------------|----------|---------------|



Jonction d'angle à 90° Déco barre® plus

| | | | |
|---------|------------------|----------|---------------|
| 651 209 | Déco barre® plus | Lot de 4 | 7,80 € |
|---------|------------------|----------|---------------|

ACCESSOIRES DE PRÉSENTATION



MAXI PINCE RESSORT - BASE TUBE

Articulée



Pince de 105 mm - Épaisseur maxi du visuel : 5 mm

102 105

Ressort métal - Tige 70 mm

Lot de 10

24,00 €

PINCE RESSORT SUR TIGE - BASE TUBE

Articulée

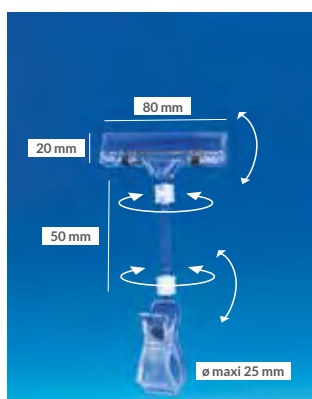

Pince de 80 mm - Épaisseur maxi du visuel : 5 mm

102 133

Ressort métal - Tige 50 mm

Lot de 25

41,25 €

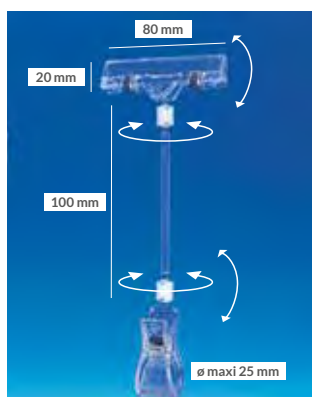

Pince de 80 mm - Épaisseur maxi du visuel : 5 mm

102 152

Ressort métal - Tige 100 mm

Lot de 10

21,00 €

Articulée

PINCE RESSORT - BASE TUBE

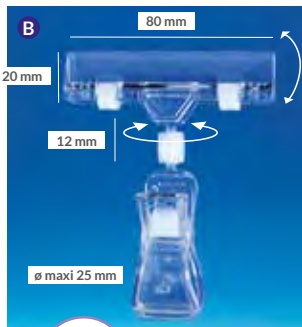
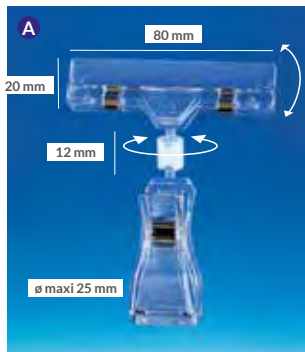

**SPÉCIAL
EXTÉRIEUR**

- Disponible en noir sur commande.

Pince de 80 mm - Épaisseur maxi du visuel : 5 mm

| | | | | |
|----------|----------------|--------------------------------|-----------|----------------|
| A | 102 132 | Ressort métal - Tige 12 mm | Lot de 25 | 39,50 € |
| B | 102 154 | Ressort plastique - Tige 12 mm | Lot de 10 | 21,50 € |



Multi angle

PINCE RESSORT - BASE TUBE



ANGLE DE LECTURE RÉGLABLE

Pince de 80 mm - Épaisseur maxi du visuel : 5 mm

| | | | |
|----------------|----------------------------------|-----------|----------------|
| 102 135 | Ressort métal - Tige multi angle | Lot de 25 | 46,75 € |
|----------------|----------------------------------|-----------|----------------|



Orientable

PINCE RESSORT - BASE TUBE

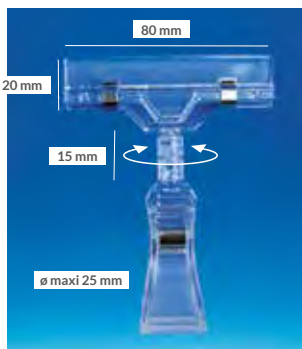

Pince de 80 mm - Épaisseur maxi du visuel : 5 mm

| | | | |
|----------------|----------------------------|-----------|----------------|
| 102 123 | Ressort métal - Tige 15 mm | Lot de 25 | 52,50 € |
|----------------|----------------------------|-----------|----------------|



PINCE PLATE - BASE TUBE

Articulée



Pince de 50 mm - Épaisseur maxi du visuel : 0,5 mm

| | | | |
|---------|----------------------------|-----------|----------------|
| 102 131 | Ressort métal - Tige 12 mm | Lot de 25 | 25,50 € |
|---------|----------------------------|-----------|----------------|

| | | | |
|---------|----------------------------|-----------|----------------|
| 102 134 | Ressort métal - Tige 50 mm | Lot de 25 | 43,75 € |
|---------|----------------------------|-----------|----------------|

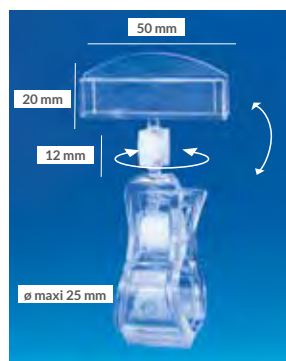
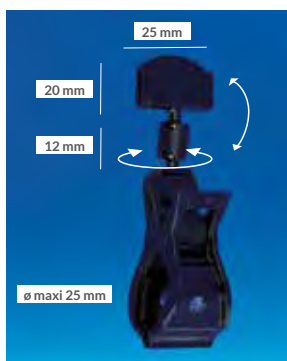

SPÉCIAL EXTÉRIEUR

Ressort plastique- Épaisseur maxi du visuel : 0,5 mm

| | | | |
|---------|---------------------------|-----------|----------------|
| 102 142 | Pince 50 mm - Transparent | Lot de 10 | 13,50 € |
|---------|---------------------------|-----------|----------------|

| | | | |
|---------|--------------------|-----------|----------------|
| 102 150 | Pince 25 mm - Noir | Lot de 10 | 14,20 € |
|---------|--------------------|-----------|----------------|

PINCE PLATE

Articulée



Pince de 25 mm - Épaisseur maxi du visuel : 0,5 mm

| | | | |
|---------|-----------------------------|-----------|----------------|
| 102 129 | Ressort métal - Transparent | Lot de 50 | 51,00 € |
|---------|-----------------------------|-----------|----------------|

| | | | |
|---------|----------------------|-----------|----------------|
| 102 003 | Ressort métal - Noir | Lot de 25 | 25,50 € |
|---------|----------------------|-----------|----------------|

Articulée

MINI PINCE RESSORT - BASE TUBE

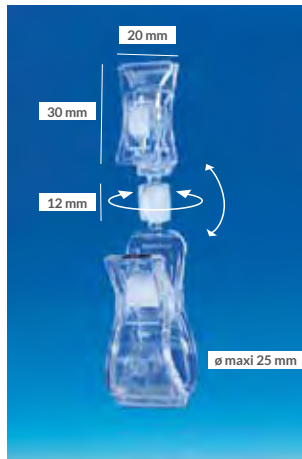

Pince de 20 mm - Épaisseur maxi du visuel : 3 mm

| | | | |
|---------|-------------------|-----------|---------|
| 102 127 | Ressort plastique | Lot de 10 | 16,30 € |
|---------|-------------------|-----------|---------|

Articulée

DOUBLE PINCE RESSORT PLATE

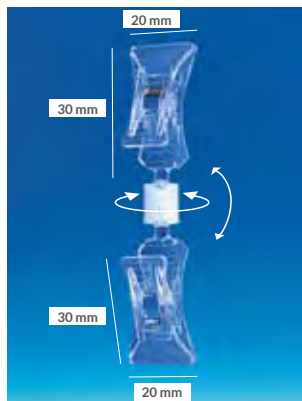

Pince de 20 mm - Épaisseur maxi du visuel : 3 mm

| | | | |
|---------|---------------|-----------|---------|
| 102 137 | Ressort métal | Lot de 25 | 22,00 € |
|---------|---------------|-----------|---------|

Articulée

PINCE RESSORT - BASE ADHÉSIVE



Pince de 20 mm - Épaisseur maxi du visuel : 3 mm

| | | | |
|---------|-------------------|-----------|--------|
| 102 136 | Ressort plastique | Lot de 10 | 7,40 € |
|---------|-------------------|-----------|--------|

PINCE PLATE - BASE AIMANTÉE

Articulée

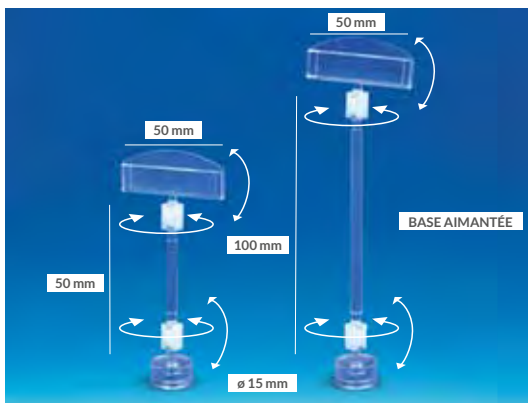
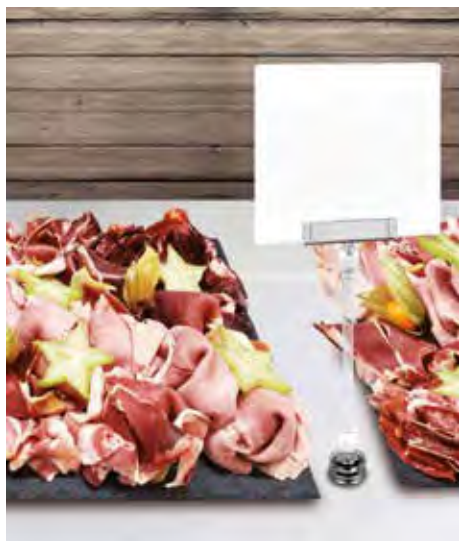

Pince de 50 mm - Épaisseur maxi du visuel : 1 mm

| | | | |
|---------|-------------|-----------|----------------|
| 102 117 | Tige 50 mm | Lot de 50 | 57,50 € |
| 102 118 | Tige 100 mm | Lot de 50 | 62,50 € |

PINCE RESSORT - BASE AIMANTÉE

Articulée

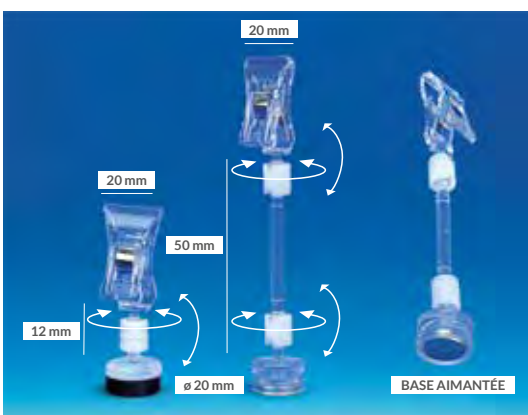

Pince de 20 mm - Épaisseur maxi du visuel : 3 mm

| | | | |
|---------|------------|-----------|----------------|
| 102 120 | Tige 12 mm | Lot de 25 | 31,25 € |
| 102 119 | Tige 50 mm | Lot de 25 | 32,50 € |

PINCE PLATE - BASE VENTOUSE

Articulée

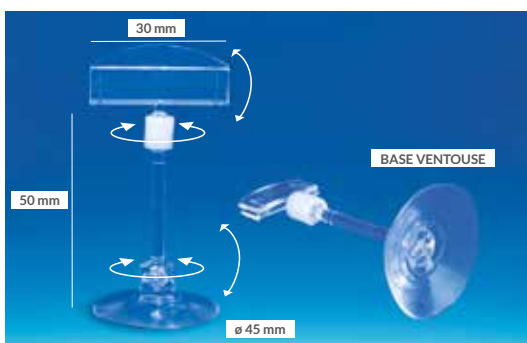

Pince de 30 mm - Épaisseur maxi du visuel : 0,5 mm

| | | | |
|---------|------------|-----------|----------------|
| 102 400 | Tige 50 mm | Lot de 25 | 14,00 € |
|---------|------------|-----------|----------------|

Articulée

PINCE PLATE - BASE À POSER

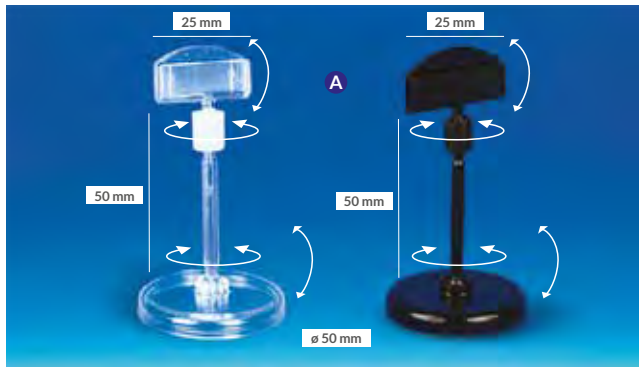

A Pince de 25 mm - Tige de 50 mm - Épaisseur maxi du visuel : 0,5 mm

| | | | |
|---------|----------------------------|-----------|--------|
| 102 412 | Base Ø 50 mm - Transparent | Lot de 10 | 7,00 € |
| 102 422 | Base Ø 50 mm - Noir | Lot de 10 | 7,00 € |

B Pince de 50 mm - Tige de 100 mm - Épaisseur maxi du visuel : 0,5 mm

| | | | |
|---------|--------------|-----------|---------|
| 102 140 | Base Ø 85 mm | Lot de 50 | 60,00 € |
|---------|--------------|-----------|---------|

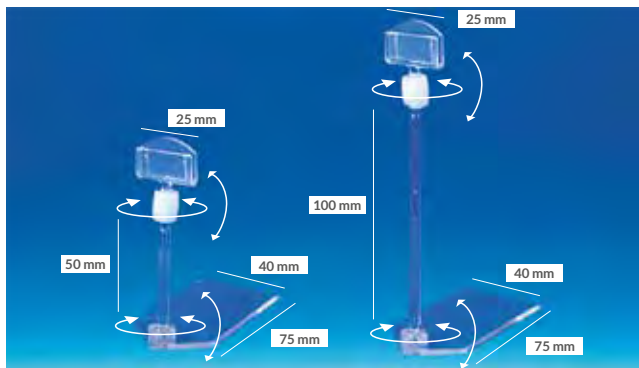
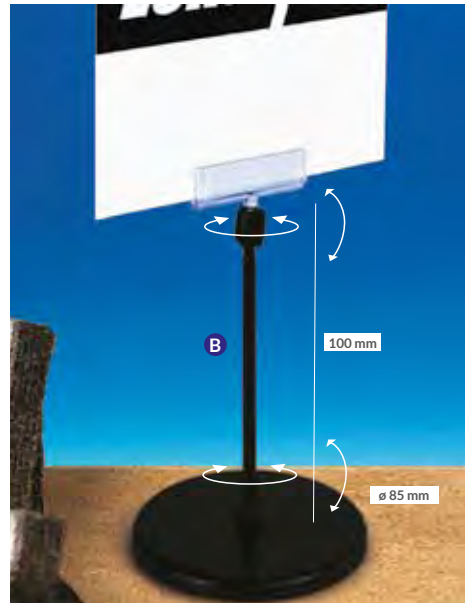

Pince de 25 mm - Épaisseur maxi du visuel : 0,5 mm

| | | | |
|---------|------------------------------|-----------|--------|
| 102 419 | Base 40 x 75 mm -Tige 50 mm | Lot de 10 | 6,50 € |
| 102 418 | Base 40 x 75 mm -Tige 100 mm | Lot de 10 | 7,20 € |



Polystyrène

ÉTIQUETTE ARDOISE

Plaque de polystyrène 1 mm vernis ardoise

| | Format | Largeur x Hauteur | | |
|---------|--------|-------------------|----------|--------|
| 152 018 | A8 | 75 x 52,5 mm | Lot de 5 | 3,70 € |
| 152 017 | A7 | 105 x 75 mm | Lot de 5 | 4,40 € |
| 152 016 | A6 | 148 x 105 mm | Lot de 5 | 5,00 € |
| 152 015 | A5 | 21 x 148 mm | Lot de 5 | 8,50 € |



SOCLE À POSER PINÇANT

Incliné ou droit



Incliné - Épaisseur maxi du visuel : 1 mm

| | Base | Hauteur | | |
|---------|------------|---------|------------|---------------|
| 102 053 | 60 x 40 mm | 10 mm | Lot de 100 | 7,50 € |



Droit - Épaisseur maxi du visuel : 1 mm

| | Base | Hauteur | | |
|---------|------------|---------|------------|---------------|
| 102 052 | 45 x 45 mm | 20 mm | Lot de 100 | 7,30 € |

SOCLE À POSER PINÇANT

Base adhésive permanente



Épaisseur maxi du visuel : 3 mm

| | Base | Hauteur | | |
|---------|------------|---------|------------|----------------|
| 102 083 | 56 x 25 mm | 22 mm | Lot de 100 | 23,00 € |

SOCLE À POSER PINÇANT

Base magnétique et adhésive non permanente

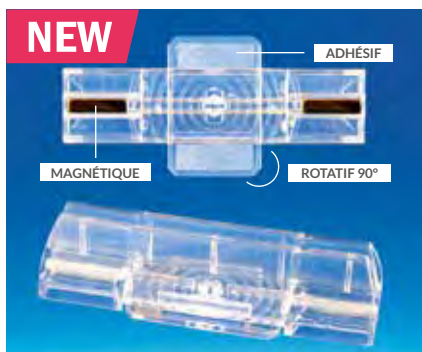

- Porte-étiquette sur base magnétique et adhésive non permanent afin de se fixer sur tous types de surface.
- Permet de recevoir des supports jusqu'au format A4 transparent, cartons et ardoisines de 1 à 4 mm.

Épaisseur maxi du visuel : 4 mm

| | Base | Hauteur | | |
|---------|-------------|---------|----------|---------------|
| 102 048 | 100 x 25 mm | 25 mm | Lot de 2 | 7,40 € |

MINI PORTE-VISUEL À POSER

Incliné



Acrylique 1,5 mm avec chants polis

| | Format visuel | | |
|---------|---------------|-----------|----------------|
| 751 005 | 50 x 40 mm | Lot de 10 | 10,50 € |
| 751 006 | 75 x 50 mm | Lot de 10 | 11,60 € |
| 751 008 | 100 x 65 mm | Lot de 10 | 14,50 € |

PVC

PINCE CLIP MULTI ANGLE - BASE À POSER



Pince de 20 mm - Épaisseur maxi du visuel : 0,5 mm

| | Base | Hauteur tige | | |
|---------|-----------|--------------|-----------|---------|
| 102 170 | 8 x 10 mm | 120 mm | Lot de 50 | 67,50 € |

Métal

PINCE RESSORT - BASE À POSER



Pince de 20 mm - Épaisseur maxi du visuel : 2 mm

| | Base | Hauteur tige | | |
|---------|---------|--------------|-----------|---------|
| 102 431 | Ø 40 mm | 80 mm | Lot de 10 | 49,50 € |
| 102 432 | Ø 40 mm | 100 mm | Lot de 10 | 55,00 € |

Métal

PINCE SPIRALE - BASE À POSER



INOXYDABLE



Pince spirale - Épaisseur maxi du visuel : 1 mm

| | Base | Hauteur tige | | |
|---------|---------|--------------|-----------|--------|
| 102 149 | Ø 30 mm | 30 mm | Lot de 10 | 5,40 € |
| 102 156 | Ø 50 mm | 100 mm | Lot de 10 | 6,50 € |

GRIP "T"

Adhésif permanent



Base de 20 mm - Épaisseur du visuel de 3 à 5 mm

| | | | |
|---------|-------------------|------------|----------------|
| 102 197 | Longueur : 75 mm | Lot de 100 | 27,00 € |
| 102 198 | Longueur : 150 mm | Lot de 100 | 69,00 € |



Base de 25 mm - Épaisseur du visuel de 3 à 5 mm

| | | | |
|---------|------------------|------------|----------------|
| 102 186 | Longueur : 35 mm | Lot de 100 | 20,00 € |
| 102 196 | Longueur : 75 mm | Lot de 100 | 40,50 € |



MAXI GRIP

Base de 25 mm - Épaisseur du visuel de 2 à 5 mm

| | | | |
|---------|------------------|-----------|----------------|
| 102 082 | Longueur : 75 mm | Lot de 50 | 32,50 € |
|---------|------------------|-----------|----------------|



MÉGA GRIP

Base de 40 mm - Épaisseur du visuel de 2 à 6 mm

| | | | |
|---------|-------------------|-----------|----------------|
| 102 085 | Longueur : 75 mm | Lot de 10 | 13,50 € |
| 102 084 | Longueur : 150 mm | Lot de 10 | 23,00 € |



Adhésif permanent

GRIP "T"

Base de 13 mm - Épaisseur maxi du visuel 2 mm

| | | | |
|---------|------------------|------------|----------------|
| 102 078 | Longueur : 15 mm | Lot de 100 | 6,90 € |
| 102 091 | Longueur : 25 mm | Lot de 100 | 7,90 € |
| 102 097 | Longueur : 50 mm | Lot de 100 | 16,00 € |
| 102 092 | Longueur : 75 mm | Lot de 100 | 22,00 € |



Base de 25 mm - Épaisseur maxi du visuel 2 mm

| | | | |
|---------|-------------------|------------|----------------|
| 102 093 | Longueur : 25 mm | Lot de 100 | 10,30 € |
| 102 098 | Longueur : 50 mm | Lot de 100 | 18,70 € |
| 102 094 | Longueur : 75 mm | Lot de 100 | 27,00 € |
| 102 095 | Longueur : 150 mm | Lot de 100 | 61,00 € |



Adhésif non permanent

GRIP "T"



SE DÉCOLLE SANS LAISSER DE TRACE

Base de 13 mm - Épaisseur maxi du visuel 2 mm

| | | | |
|---------|------------------|------------|----------------|
| 102 101 | Longueur : 25 mm | Lot de 100 | 10,10 € |
| 102 109 | Longueur : 75 mm | Lot de 100 | 28,80 € |



SOCLE 1 RAINURE

En bois



- Bloc bois 28 mm rectangulaire avec rainure droite de 2 mm.

Livré sans la pochette en PET proposée page 8-08

| | Pochette | Lg / cm | Prof / cm | Ht / cm | | |
|----------------|----------|---------|-----------|---------|---------|---------------|
| 751 394 | A6 | 10,5 | 5 | 2,8 | L'unité | 3,50 € |
| 751 395 | A5 | 15 | 5 | 2,8 | L'unité | 4,25 € |
| 751 396 | A4 | 21 | 5 | 2,8 | L'unité | 4,95 € |



Livré sans la pochette en PET proposée page 8-08

| | Pochette | Lg / cm | Prof / cm | Ht / cm | | |
|----------------|----------|---------|-----------|---------|---------|---------------|
| 751 404 | A5 | 15 | 4,4 | 4 | L'unité | 4,90 € |

SOCLE DOUBLE INCLINAISON

En bois



- Bloc bois 28 mm rectangulaire avec 2 rainures de 2 mm permettant une présentation droite ou inclinée.

Livré sans la pochette en PET proposée page 8-08

| | Pochette | Lg / cm | Prof / cm | Ht / cm | | |
|----------------|----------|---------|-----------|---------|---------|---------------|
| 751 397 | A6 | 10,5 | 5 | 2,8 | L'unité | 3,30 € |
| 751 398 | A5 | 15 | 5 | 2,8 | L'unité | 4,35 € |
| 751 399 | A4 | 21 | 6 | 2,8 | L'unité | 5,05 € |

SOCLE ARRONDI 1 RAINURE

En bois



- Bloc bois 28 mm arrondi avec rainure droite de 2 mm.

Livré sans la pochette en PET proposée page 8-08

| | Pochette | Lg / cm | Prof / cm | Ht / cm | | |
|----------------|----------|---------|-----------|---------|---------|---------------|
| 751 406 | A6 | 10,5 | 4,4 | 2,3 | L'unité | 3,70 € |
| 751 407 | A5 | 15 | 5,4 | 2,3 | L'unité | 4,40 € |

Plexi - PVC

SOCLE PORTE-VISUEL

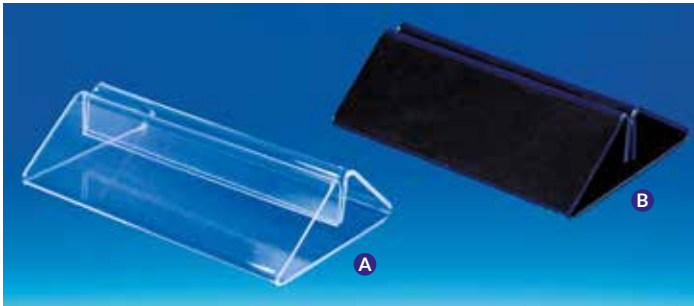

A Plexi transparent - Épaisseur maxi du visuel : de 1 à 3 mm

| | Base | Hauteur | | |
|---------|-------------|---------|-----------|---------|
| 102 068 | 105 x 70 mm | 30 mm | Lot de 10 | 21,90 € |
| 102 045 | 150 x 70 mm | 30 mm | Lot de 10 | 28,00 € |

B PVC rigide noir - Épaisseur maxi du visuel : 2 mm

| | Base | Hauteur | | |
|---------|-------------|---------|-----------|---------|
| 102 067 | 105 x 70 mm | 30 mm | Lot de 10 | 21,90 € |

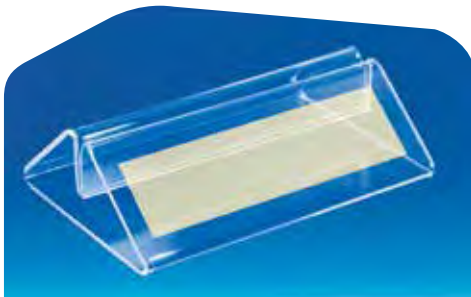

LES SUR-MESURE

Choisissez vos dimensions spécifiques et imprimez vos logos et textes.

N'hésitez pas à nous consulter !

En bois

MINI SOCLE PORTE-VISUEL



Droit ou incliné - Épaisseur maxi du visuel : 1 mm

| | Fente | Base | Hauteur | | |
|------------------|----------|------------|---------|-----------|---------|
| A 102 088 | Droite | 25 x 25 mm | 20 mm | Lot de 10 | 13,50 € |
| B 102 089 | Inclinée | 25 x 25 mm | 20 mm | Lot de 10 | 13,50 € |

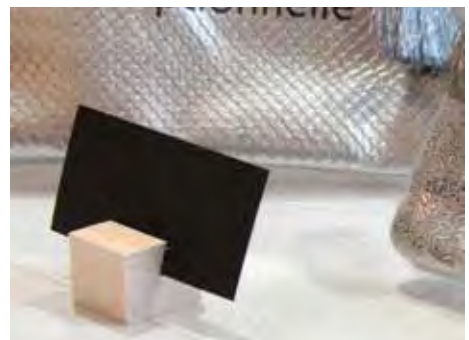

PVC

MINI SOCLE PORTE-VISUEL



Épaisseur maxi du visuel : 1 mm

| | Base | Hauteur | | |
|---------|------------|---------|------------|--------|
| 102 070 | 20 x 20 mm | 10 mm | Lot de 100 | 9,00 € |



BASE À POSER AVEC GRIP

Transparente



Grip de 20 mm - Épaisseur maxi du visuel : de 0,5 à 2 mm

| | Base | Hauteur tige | | |
|---------|------------|--------------|-----------|----------------|
| 109 020 | 70 x 90 mm | 50 mm | Lot de 20 | 25,00 € |
| 109 021 | 70 x 90 mm | 100 mm | Lot de 20 | 27,00 € |
| 109 032 | 70 x 90 mm | 120 mm | Lot de 20 | 28,00 € |
| 109 022 | 70 x 90 mm | 150 mm | Lot de 20 | 29,00 € |

BASE À POSER AVEC GRIP

Noire



Grip de 20 mm - Épaisseur maxi du visuel : de 0,5 à 2 mm

| | Base | Hauteur tige | | |
|---------|------------|--------------|-----------|----------------|
| 109 025 | 65 x 70 mm | 50 mm | Lot de 20 | 25,00 € |
| 109 026 | 65 x 70 mm | 100 mm | Lot de 20 | 27,00 € |

PIQUE À PLANTER AVEC GRIP

PET



Grip de 20 mm - Épaisseur maxi du visuel : de 0,5 à 2 mm

| | Largeur | Hauteur tige | | |
|---------|---------|--------------|-----------|----------------|
| 109 031 | 30 mm | 150 mm | Lot de 20 | 18,80 € |

Métal

PIQUE À PLANTER AVEC PINCE SPIRALE



Spirale de 25 mm - Épaisseur maxi du visuel : 1 mm

| | Fil | Hauteur tige | | |
|---------|----------|--------------|-----------|---------------|
| 107 101 | Ø 2,3 mm | 250 mm | Lot de 10 | 6,00 € |
| 107 103 | Ø 2,3 mm | 350 mm | Lot de 10 | 6,80 € |



Mini spirale de 20 mm - Épaisseur maxi du visuel : 1 mm

| | Fil | Hauteur tige | | |
|---------|----------|--------------|-----------|----------------|
| 107 124 | Ø 1,6 mm | 78 mm | Lot de 50 | 20,00 € |



PVC

PIQUE À PLANTER AVEC PINCE ORIENTABLE



Pince plate de 25 mm - Épaisseur maxi du visuel : 0,5 mm

| | Largeur | Hauteur tige | | |
|---------|---------|--------------|-----------|----------------|
| 102 108 | 20 mm | 110 mm | Lot de 50 | 25,50 € |



Pince ressort de 80 mm - Épaisseur maxi du visuel : 5 mm

| | Largeur | Hauteur tige | | |
|---------|---------|--------------|-----------|----------------|
| 107 169 | 20 mm | 140 mm | Lot de 10 | 15,50 € |



PORTE-ÉTIQUETTES POUR BOUTEILLES

Cristal, PVC et nylon



- Format maxi du visuel conseillé : A7 (7,5 x 10,5 mm).

PVC - Épaisseur maxi du visuel : 1 mm

| | | | |
|---------|-----------------|-----------|----------------|
| 754 201 | Ø maximum 33 mm | Lot de 10 | 16,50 € |
|---------|-----------------|-----------|----------------|

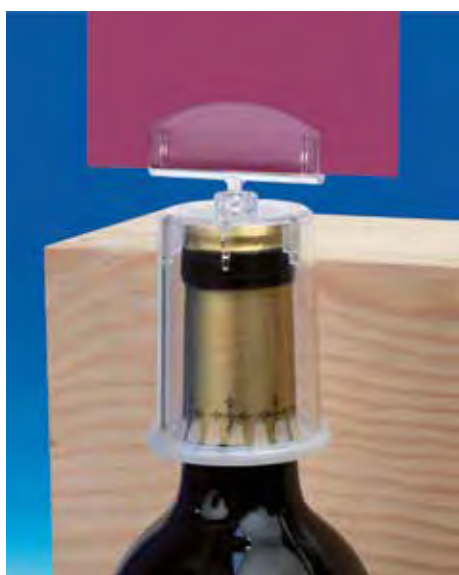

- Se fixe sur les goulots de bouteilles de Ø 40 mm.

PVC - Épaisseur maxi du visuel : 0,5 mm

| | | | |
|---------|------------|-----------|----------------|
| 102 029 | 60 x 40 mm | Lot de 10 | 17,40 € |
|---------|------------|-----------|----------------|



En nylon - Épaisseur maxi du visuel : 2 mm

| | | | |
|---------|-----------------------|------------|---------------|
| 102 033 | Ø 40 mm - Transparent | Lot de 100 | 2,20 € |
| 102 036 | Ø 45 mm - Noir | Lot de 100 | 2,20 € |

Pour l'étiquetage électronique

ACCESSOIRES DE PLAQUE ADAPTATRICE

- Permet de présenter sur des rebords ou tube de 30 mm maxi.
- Compatible avec les étiquettes : Pricer, SES Vusion, Hanshow et Altierre.
- Matière : PC noir.

Pince orientable pour plaque adaptatrice

102 208

Pour tube Ø 30 mm maxi

Lot de 10

36,00 €



- Permet de présenter sur des rebords de 10 mm maxi.
- Compatible avec les étiquettes : Pricer, SES Vusion, Hanshow et Altierre.
- Matière : PC transparent.

Crochet panier pour plaque adaptatrice

102 209

Pour des rebords de 10 mm maxi

Lot de 100

20,50 €



- Permet de présenter sur des tubes de Ø 16 mm maxi.
- Compatible avec les étiquettes : Pricer, SES Vusion, Hanshow et Altierre.
- Matière : PC transparent.

Crochet tube pour plaque adaptatrice

102 210

Pour tube Ø 16 mm maxi

Lot de 100

20,50 €



- Crochet en acier souple pour lui donner la forme souhaitée qui permet de présenter sur des tubes de Ø 16 mm maxi.
- Compatible avec les étiquettes : Pricer, SES Vusion, Hanshow et Altierre.
- Matière : PC et acier souple.

Crochet ajustable pour plaque adaptatrice

102 211

Pour tube Ø 16 mm maxi

Lot de 100

38,00 €



- Pique pour étiquette électronique.
- Compatible avec les étiquettes : Pricer, SES Vusion, Hanshow et Altierre.
- Matière : PC transparent.

Pique pour plaque adaptatrice

102 213

Hauteur 100 mm

Lot de 50

27,00 €

102 214

Hauteur 150 mm

Lot de 50

35,00 €



- Support pour étiquette électronique à poser sur tablette. (Inclinaison de 60°).
- Compatible avec les étiquettes : Pricer, SES Vusion, Hanshow et Altierre.
- Matière : PC transparent.

Support à poser pour plaque adaptatrice

102 212

Support à 60°

Lot de 10

4,10 €



PLAQUE ADAPTATRICE

Pour étiquette Hanshow

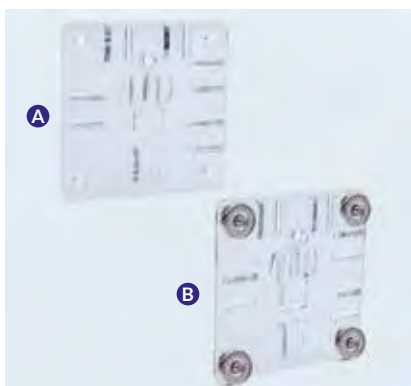

- Compatible pour les étiquettes Stellar 4,2"XL, 5,8" XXL, 7,53" XXXXL, 10,23" XXXXL et NOWA 10,20".
- Permet de fixer les accessoires de la page précédente.
- Matière : PC transparent.

| | | | | |
|----------|----------------|-----------------------------|-----------|----------------|
| A | 102 215 | Plaque Hanshow | Lot de 10 | 24,00 € |
| B | 102 216 | Plaque Hanshow avec aimants | Lot de 10 | 69,80 € |

PLAQUE ADAPTATRICE

Pour étiquette SES Vision



- Plaque adaptatrice pour étiquette électronique SES.
- Compatible pour les étiquettes SES Vision, 4,2», 6,0», 7,9», 9,7» et 12,2».
- Permet de fixer les accessoires de la page précédente.
- Matière : PC transparent.

| | | | | |
|----------|----------------|--------------------------------|-----------|----------------|
| A | 102 221 | Plaque SES Vision | Lot de 10 | 24,00 € |
| B | 102 222 | Plaque SES Vision avec aimants | Lot de 10 | 69,80 € |

PLAQUE ADAPTATRICE

Pour étiquette Altierre

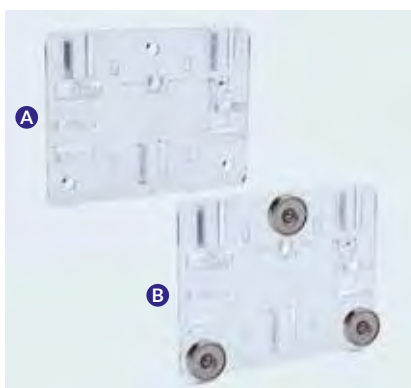

- Plaque adaptatrice pour étiquette électronique Altierre.
- Compatible Altierre Etag 420, 520 et 750.
- Permet de fixer les accessoires de la page précédente.
- Matière : PC transparent.

| | | | | |
|----------|----------------|------------------------------|-----------|----------------|
| A | 102 219 | Plaque Altierre | Lot de 10 | 24,00 € |
| B | 102 220 | Plaque Altierre avec aimants | Lot de 10 | 69,80 € |

Pince clip/épingle ou épingle

PORTE-NOM



2 FIXATIONS

*Pince clip et épingle - PVC - Livré avec bristol*

| | Longueur | Hauteur | | |
|---------|----------|---------|-----------|----------------|
| 105 002 | 75 mm | 40 mm | Lot de 50 | 12,50 € |
| 105 003 | 90 mm | 54 mm | Lot de 50 | 13,75 € |
| 105 009 | 92 mm | 56 mm | Lot de 50 | 19,00 € |

*Pince épingle - PVC - Livré avec bristol*

| | Longueur | Hauteur | | |
|---------|----------|---------|------------|----------------|
| 105 001 | 60 mm | 40 mm | Lot de 100 | 20,90 € |

Pince aimant

PORTE-NOM

Pince aimant - PVC - Livré sans bristol

| | Longueur | Hauteur | | |
|---------|----------|---------|-----------|----------------|
| 105 022 | 87 mm | 56 mm | Lot de 10 | 17,00 € |



PORTE-NOM

Pince bretelle



- Badge équipé d'une fixation pince bretelle.



1 FIXATION

Pince épingle - Polycarbonate - Livré avec bristol

| | Longueur | Hauteur | | |
|----------------|----------|---------|-----------|----------------|
| 105 004 | 86 mm | 54 mm | Lot de 50 | 65,00 € |



Pince épingle - PVC souple - Livré sans bristol

| | Longueur | Hauteur | | |
|----------------|----------|---------|-----------|----------------|
| 105 058 | 98 mm | 74 mm | Lot de 50 | 26,00 € |



- Badge équipé d'une fixation pince bretelle avec protection adhésive à usage unique non-falsifiable.

Pince épingle - PVC - Auto plastifiant - Livré sans bristol

| | Longueur | Hauteur | | |
|----------------|----------|---------|-----------|----------------|
| 105 062 | 90 mm | 54 mm | Lot de 25 | 18,50 € |

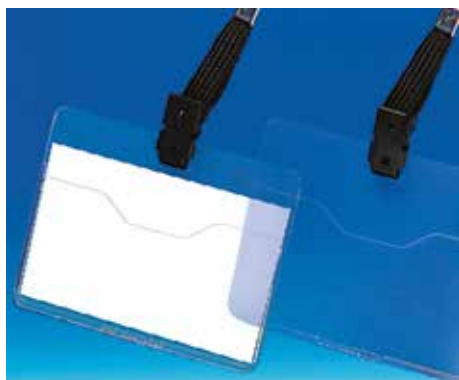

- Badge de 60 x 90 mm avec lacet de 440 mm équipé d'un système d'ouverture rapide en cas de traction excessive.

Pince bretelle - PVC - Livré sans bristol

| | | | |
|----------------|--------------------|-----------|----------------|
| 105 055 | Badge - Lacet noir | Lot de 10 | 28,50 € |
|----------------|--------------------|-----------|----------------|

Pour badge

PINCE CLIP

105 007

Pince clip

Lot de 25

3,00 €



Lacet ou câble

ENROULEUR



- Lacet de 40 cm équipé avec système d'ouverture rapide en cas de traction excessive.
- Enrouleur avec pince clip.

Avec lacet - Livré sans le badge

105 051

Longueur : 40 cm - Noir

Lot de 10

17,90 €



- Enrouleur équipé d'un mousqueton pouvant se fixer à la ceinture et d'un clip lanière compatible avec tous les porte-badges munis d'une perforation.

Avec mousqueton - Livré sans le badge

A 105 059

Longueur : 80 cm - Bleu

Lot de 10

37,50 €

B 105 060

Longueur : 80 cm - Noir

Lot de 10

37,50 €



PINCE

Adhésive



Pince pour badge

| | | | | |
|----------|----------------|------------|------------|----------------|
| A | 105 012 | 14 x 24 mm | Lot de 100 | 22,50 € |
| B | 105 010 | 8 x 38 mm | Lot de 100 | 14,00 € |

PINCE

Ressort



- Pince clip équipée d'un ressort.

Épaisseur maxi du visuel : 5 mm

| | | | |
|----------------|------------|------------|---------------|
| 103 047 | 10 x 27 mm | Lot de 100 | 9,00 € |
|----------------|------------|------------|---------------|

PINCE

Magnétique



Support badge magnétique

| | | | | |
|----------|----------------|------------|-----------|----------------|
| A | 105 015 | 13 x 45 mm | Lot de 50 | 48,75 € |
| B | 105 016 | Ø 17 mm | Lot de 50 | 40,00 € |

PORTE-VISUELS



INCLINÉ - ÉCO

En PET

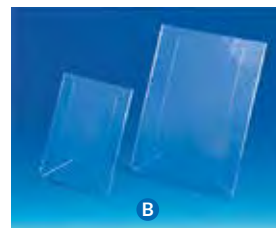
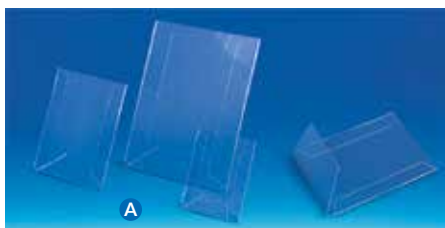

• Porte-visuel PET avec pieds biseautés.

A Transparent - Vertical

| | Format | Lg / cm | Ht / cm | Ep / mm | | |
|---------|--------|---------|---------|---------|-----------|----------------|
| 781 005 | A6 | 10,5 | 14,8 | 0,6 | Lot de 10 | 9,20 € |
| 781 006 | A5 | 14,8 | 21 | 0,75 | Lot de 10 | 13,50 € |
| 781 007 | A4 | 21 | 29,7 | 0,75 | Lot de 10 | 23,50 € |

B Antireflet - Vertical

| | | | | | | |
|---------|-----|------|------|---|-----------|----------------|
| 781 050 | A5 | 14,8 | 21 | 1 | Lot de 10 | 16,00 € |
| 781 051 | A 4 | 21 | 29,7 | 1 | Lot de 10 | 28,80 € |

INCLINÉ

En injecté



• Porte-visuel en injecté pour un rendu très qualitatif.

Transparent - Vertical

| | Format | Lg / cm | Ht / cm | | |
|---------|--------|---------|---------|-----------|----------------|
| 751 011 | A6 | 10,5 | 14,8 | Lot de 10 | 13,50 € |
| 751 012 | A5 | 14,8 | 21 | Lot de 10 | 32,00 € |
| 751 013 | A4 | 21 | 29,7 | Lot de 10 | 35,50 € |

SOCLE PORTE-VISUEL

En Plexi ou PVC



A Plexi transparent - Épaisseur maxi du visuel : de 1 à 3 mm

| | Base | Hauteur | | |
|---------|-------------|---------|-----------|----------------|
| 102 068 | 105 x 70 mm | 30 mm | Lot de 10 | 21,90 € |
| 102 045 | 150 x 70 mm | 30 mm | Lot de 10 | 28,00 € |

B PVC rigide noir - Épaisseur maxi du visuel : de 1 à 3 mm

| | | | | |
|---------|-------------|-------|-----------|----------------|
| 102 067 | 105 x 70 mm | 30 mm | Lot de 10 | 21,90 € |
|---------|-------------|-------|-----------|----------------|

En PET

INCLINÉ

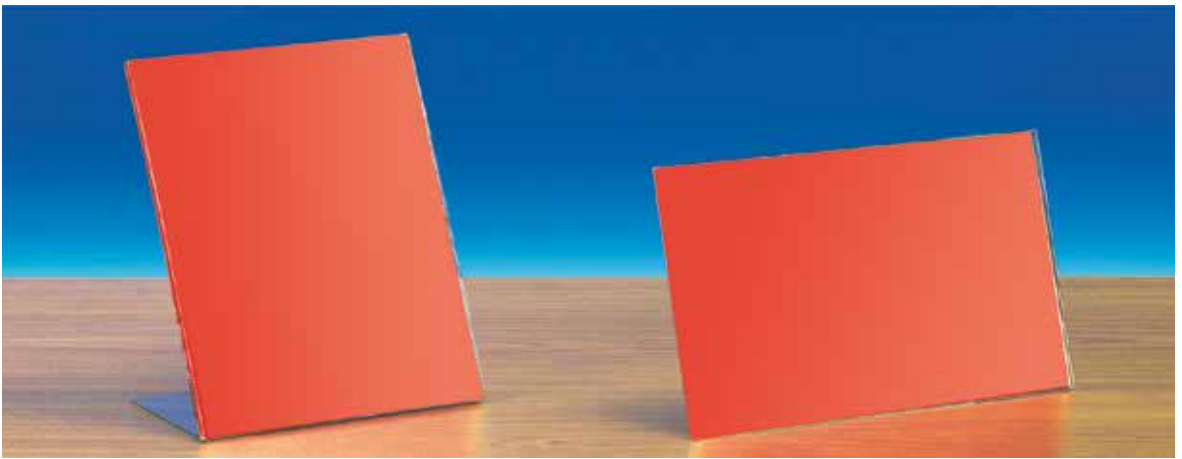

- Porte-visuel PET, avec retour arrière et base large, assurant un excellent maintien de l'étiquette et une très bonne stabilité.

Transparent - Vertical

| | Format | Lg / cm | Ht / cm | Ep / mm | | |
|---------------|--------|---------|---------|---------|-----------|----------------|
| 781013 | A7 | 7,5 | 10,5 | 1 | Lot de 10 | 7,30 € |
| 781016 | A6 | 10,5 | 14,8 | 1 | Lot de 10 | 10,00 € |
| 781018 | A5 | 14,8 | 21 | 1 | Lot de 10 | 13,50 € |
| 781021 | A4 | 21 | 29,7 | 1,5 | Lot de 10 | 26,50 € |
| 781022 | A3 | 29,7 | 42 | 2 | Lot de 10 | 92,00 € |



Transparent - Horizontal

| | Format | Lg / cm | Ht / cm | Ep / mm | | |
|---------------|--------|---------|---------|---------|-----------|----------------|
| 781011 | A7 | 10,5 | 7,5 | 1 | Lot de 10 | 7,80 € |
| 781014 | A6 | 14,8 | 10,5 | 1 | Lot de 10 | 10,50 € |
| 781017 | A5 | 21 | 14,8 | 1 | Lot de 10 | 17,00 € |
| 781019 | A4 | 29,7 | 21 | 1,5 | Lot de 10 | 39,60 € |



LES SUR-MESURE

Nous pouvons vous réaliser des porte-visuels et pochettes :

- dans des dimensions spécifiques
- avec des impressions personnalisées
- en PET, Acrylique, PVC.

N'hésitez pas à nous consulter !

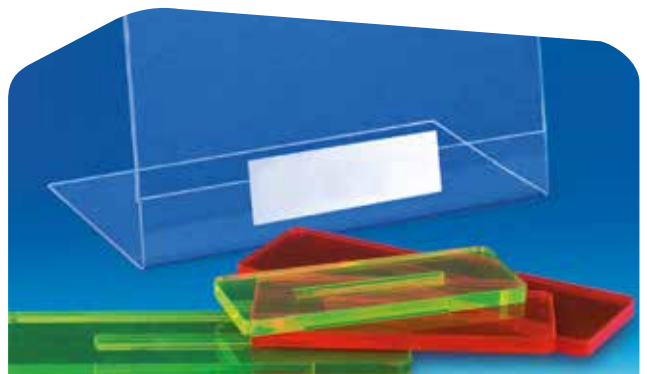

CHEVALET CARTON

1 et 2 pieds- Adhésif

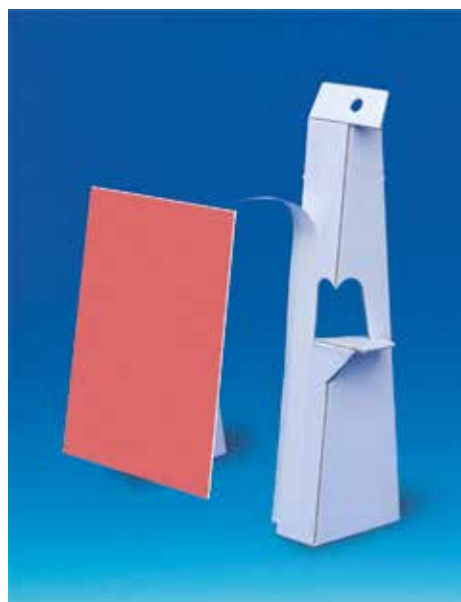

- Carton blanc deux faces livré avec une bande adhésive.

1 pied

| | | | |
|---------|-----------------|------------|----------------|
| 604 160 | Hauteur : 10 cm | Lot de 100 | 15,70 € |
| 604 161 | Hauteur : 15 cm | Lot de 50 | 8,90 € |
| 604 150 | Hauteur : 20 cm | Lot de 50 | 11,00 € |
| 604 162 | Hauteur : 25 cm | Lot de 50 | 15,70 € |
| 604 152 | Hauteur : 30 cm | Lot de 50 | 17,80 € |

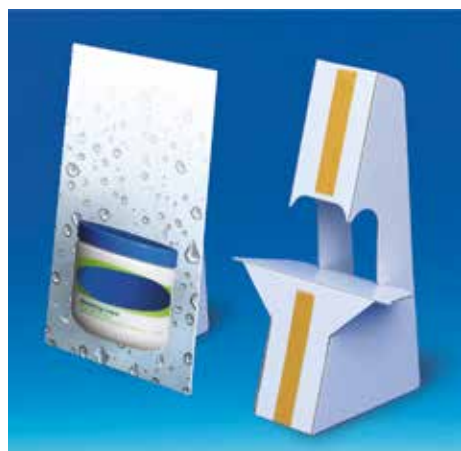

2 pieds

| | | | |
|---------|-----------------|-----------|----------------|
| 604 167 | Hauteur : 19 cm | Lot de 50 | 47,00 € |
| 604 168 | Hauteur : 29 cm | Lot de 50 | 72,50 € |

CHEVALET CARTON

2 pieds- Adhésif



- Carton blanc deux faces.
- Pour une mise en situation de grandes PLV, silhouettes carton, totems, etc.



GRAND FORMAT

Grand format - 2 pieds

| | | | |
|---------|------------------|-----------|----------------|
| 604 142 | Hauteur : 117 cm | Lot de 10 | 86,00 € |
|---------|------------------|-----------|----------------|

En acrylique

INCLINÉ

- Porte-visuel acrylique avec chants polis pour une parfaite finition.

Transparent - Vertical

| | Format | Lg / cm | Ht / cm | Ep / mm | | |
|---------------|--------|---------|---------|---------|-----------|----------------|
| 751035 | A6 | 10,5 | 14,8 | 1 | Lot de 10 | 11,50 € |
| 751045 | A5 | 14,8 | 21 | 1,5 | Lot de 10 | 26,00 € |
| 751046 | A4 | 21 | 29,7 | 2 | Lot de 10 | 48,00 € |



- Mini porte-visuel acrylique avec chants polis.

Mini - Transparent - Horizontal

| | Lg / cm | Ht / cm | Ep / mm | | |
|---------------|---------|---------|---------|-----------|----------------|
| 751005 | 5 | 4 | 1,5 | Lot de 10 | 10,50 € |
| 751006 | 7,5 | 5 | 1,5 | Lot de 10 | 11,60 € |
| 751008 | 10 | 6,5 | 1,5 | Lot de 10 | 14,50 € |



En ardoisine

INCLINÉ

- Porte-visuel en ardoisine à utiliser avec des feutres craies effaçables à l'eau.

Ardoisine - Vertical

| | Format | Lg / cm | Ht / cm | Ep / mm | | |
|---------------|--------|---------|---------|---------|----------|----------------|
| 751364 | A7 | 7,5 | 10,5 | 2 | Lot de 5 | 12,50 € |
| 751365 | A6 | 10,5 | 14,8 | 2 | Lot de 3 | 12,60 € |
| 751366 | A5 | 14,8 | 21 | 2 | Lot de 3 | 15,90 € |

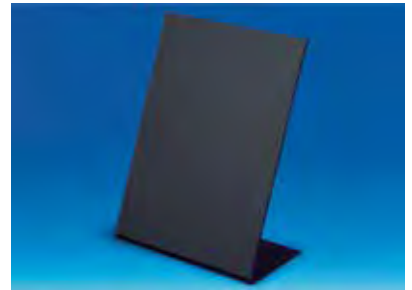

Transparente

BUTÉE ADHÉSIVE

- Butées polyuréthane transparentes adhésives.
- Antidérapantes, elles absorbent les vibrations pour une meilleure tenue du visuel sur les surfaces lisses, inclinées ou fragiles.
- Livrées en feuille.

Butée adhésive 1/2 sphère - Livrée en feuille

| | | | | |
|---------------|----------|-------------|------------|----------------|
| 780092 | Ø 6,4 mm | Ép : 1,9 mm | Lot de 561 | 10,30 € |
| 780093 | Ø 8 mm | Ép : 2,2 mm | Lot de 392 | 7,90 € |

Butée adhésive cylindrique - Livrée en feuille

| | | | | |
|---------------|-----------|-------------|------------|---------------|
| 780094 | Ø 12,7 mm | Ép : 3,5 mm | Lot de 200 | 7,20 € |
|---------------|-----------|-------------|------------|---------------|

Butée adhésive carrée - Livrée en feuille

| | | | | |
|---------------|----------------|-------------|------------|---------------|
| 780095 | 12,7 x 12,7 mm | Ép : 3,1 mm | Lot de 200 | 6,50 € |
|---------------|----------------|-------------|------------|---------------|



DEUX FACES - FERMÉ 3 CÔTÉS

En injecté



- Porte-visuel injecté pour une utilisation 2 faces (insertion par le haut).
- Recommandé pour présenter un visuel accompagné d'une signature de marque.



FERMÉ 3 CÔTÉS

Transparent - Vertical

| | Format | Lg / cm | Ht / cm | | |
|----------------|--------|---------|---------|-----------|----------------|
| 751 094 | A6 | 10,5 | 14,8 | Lot de 10 | 26,00 € |
| 751 095 | A5 | 14,8 | 21 | Lot de 10 | 38,00 € |
| 751 096 | A4 | 21 | 29,7 | Lot de 10 | 68,00 € |

DEUX FACES - KIT VISION

En acrylique



- Kit composé de :
 - 1 socle rond transparent ou d'un aimant.
 - 1 tige de 50 mm.
 - 1 pince "U" transparente pour support de 4 mm.
 - 1 pochette acrylique A4 à positionner horizontalement ou verticalement.

Format A4

| | | | | |
|----------|----------------|---------------|----------|----------------|
| A | 151 593 | Socle rond | Lot de 5 | 62,00 € |
| B | 151 599 | Socle aimanté | L'unité | 11,60 € |

DEUX FACES

Sur base aluminium



- Porte-visuel acrylique sur base alu anodisé assurant une parfaite tenue de la pochette.

Transparent base aluminium - Vertical

| | Format | Lg / cm | Ht / cm | Ep / mm | | |
|----------------|--------|---------|---------|---------|---------|----------------|
| 751 374 | A5 | 14,8 | 21 | 2 | L'unité | 6,60 € |
| 751 375 | A4 | 21 | 29,7 | 2 | L'unité | 10,40 € |

En PET

DEUX FACES

- Porte-visuel PET pour un affichage recto/verso.

Transparent - Vertical

| | Format | Lg / cm | Ht / cm | Ep / mm | | |
|----------------|--------|---------|---------|---------|-----------|----------------|
| 751 481 | A6 | 10,5 | 14,8 | 1,5 | Lot de 10 | 16,50 € |
| 751 482 | A5 | 14,8 | 21 | 1,5 | Lot de 10 | 22,50 € |
| 751 483 | A4 | 21 | 29,7 | 1,5 | Lot de 10 | 43,00 € |
| 751 484 | A3 | 29,7 | 42 | 2 | Lot de 5 | 47,50 € |

Transparent - Horizontal

| | Format | Lg / cm | Ht / cm | Ep / mm | | |
|----------------|--------|---------|---------|---------|-----------|----------------|
| 751 486 | A4 | 29,7 | 21 | 1,5 | Lot de 10 | 53,00 € |



En acrylique

DEUX FACES

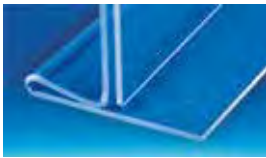

- Porte-visuel acrylique avec chants polis, pour un affichage recto/verso.

Transparent - Vertical

| | Format | Lg / cm | Ht / cm | Ep / mm | | |
|----------------|--------|---------|---------|---------|-----------|----------------|
| 751 101 | A6 | 10,5 | 14,8 | 1,5 | Lot de 10 | 22,00 € |
| 751 102 | A5 | 14,8 | 21 | 1,5 | Lot de 10 | 27,00 € |
| 751 103 | A4 | 21 | 29,7 | 2 | Lot de 10 | 49,00 € |
| 751 104 | A3 | 29,7 | 42 | 3 | Lot de 5 | 67,50 € |



En plexi

BLOC MAGNÉTIQUE

- Bloc composé de deux plaques plexi épaisses s'assemblant au moyen d'aimants.
- Chants polis.



Transparent

| | Format | Lg / cm | Ht / cm | Ep / mm | | |
|----------------|--------|---------|---------|---------|---------|----------------|
| 753 317 | A7 | 10,5 | 7,4 | 2 x 10 | L'unité | 8,95 € |
| 753 327 | A6 | 15 | 10,5 | 2 x 10 | L'unité | 9,50 € |
| 753 328 | A5 | 21 | 15 | 2 x 10 | L'unité | 16,60 € |
| 753 329 | A4 | 30 | 21 | 2 x 10 | L'unité | 29,50 € |



ARDOISINE PROFIL BOIS

À suspendre



- Ardoisine à suspendre à l'aide d'une cordelette.

Encadrement bois de 22 mm

| | Dim totale | Dim ardoisine | | |
|----------------|--------------|---------------|---------|---------------|
| 783 390 | 18 x 13,5 cm | A6 | L'unité | 7,00 € |
| 783 391 | 23,5 x 18 cm | A5 | L'unité | 8,00 € |

DROIT DEUX FACES

Socle en bois



- Porte-visuel en acrylique (2 mm) sur socle bois.



VERNIS ÉCOLOGIQUE NATUREL

Transparent - Sapin

| | Pochette | Socle / cm | | |
|----------------|----------|--------------|---------|----------------|
| 751 378 | A6 | 10,5 x 4 x 3 | L'unité | 5,80 € |
| 751 379 | A5 | 15 x 5 x 3 | L'unité | 8,20 € |
| 751 380 | A4 | 21 x 6 x 3 | L'unité | 11,40 € |

Transparent - Chêne

| | Pochette | Socle / cm | | |
|----------------|----------|--------------|---------|----------------|
| 751 381 | A6 | 10,5 x 4 x 3 | L'unité | 7,00 € |
| 751 382 | A5 | 15 x 5 x 3 | L'unité | 9,50 € |
| 751 383 | A4 | 21 x 6 x 3 | L'unité | 12,60 € |

POCHETTE POUR SOCLE BOIS

En PET



- Pochette porte-visuel pour socle bois.

Transparente - Verticale

| | Format | Lg / cm | Ht / cm | Ep / mm | | |
|----------------|--------|---------|---------|---------|---------|---------------|
| 783 226 | A6 | 10,5 | 14,8 | 1 | L'unité | 1,68 € |
| 783 227 | A5 | 14,8 | 21 | 1 | L'unité | 2,25 € |
| 783 228 | A4 | 21 | 29,7 | 1 | L'unité | 2,85 € |

Transparente - Horizontale

| | Format | Lg / cm | Ht / cm | Ep / mm | | |
|----------------|--------|---------|---------|---------|---------|---------------|
| 783 229 | A4 | 29,7 | 21 | 1 | L'unité | 2,85 € |

En bois

SOCLE 1 RAINURE



- Bloc bois contreplaqué 30 mm rectangulaire avec rainure droite de 2 mm.

| | Pochette | Lg / cm | Prof / cm | Ht / cm | | |
|----------------|----------|---------|-----------|---------|---------|---------------|
| 751 413 | A6 | 10,5 | 5 | 3 | L'unité | 3,40 € |
| 751 414 | A5 | 15 | 5 | 3 | L'unité | 4,15 € |
| 751 415 | A4 | 21 | 5 | 3 | L'unité | 4,85 € |



- Bloc bois 28 mm rectangulaire avec rainure droite de 2 mm.

| | Pochette | Lg / cm | Prof / cm | Ht / cm | | |
|----------------|----------|---------|-----------|---------|---------|---------------|
| 751 394 | A6 | 10,5 | 5 | 2,8 | L'unité | 3,50 € |
| 751 395 | A5 | 15 | 5 | 2,8 | L'unité | 4,25 € |
| 751 396 | A4 | 21 | 5 | 2,8 | L'unité | 4,95 € |



Disponible en 2 rainures (droite et inclinée) page 7-12

| | Pochette | Lg / cm | Prof / cm | Ht / cm | | |
|----------------|----------|---------|-----------|---------|---------|---------------|
| 751 404 | A5 | 15 | 4,4 | 4 | L'unité | 4,90 € |



- Bloc bois 28 mm arrondi avec rainure droite de 2 mm.

| | Pochette | Lg / cm | Prof / cm | Ht / cm | | |
|----------------|----------|---------|-----------|---------|---------|---------------|
| 751 406 | A6 | 10,5 | 4,4 | 2,3 | L'unité | 3,70 € |
| 751 407 | A5 | 15 | 5,4 | 2,3 | L'unité | 4,40 € |



Pochettes pour socle disponibles page 8-08.



LES SUR-MESURE

Tous les socles et pochettes de ce catalogue peuvent être personnalisés avec une impression et possibilité de les réaliser à vos dimensions ou dans différentes matières à partir de 100 pièces. N'hésitez pas à nous consulter !

PLAQUE PORTE-VISUEL 5 mm

En bois

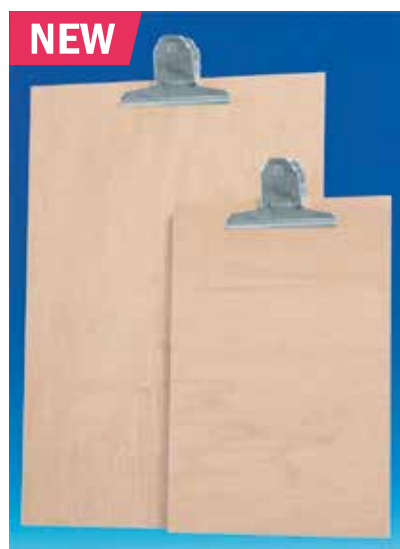

- Plaque en bois.
- Utilisation en mode portrait ou paysage.
- Livré sans la pince proposée page 5-19.
- Possibilité de la positionner sur les socles proposé ci-dessous.

| | Format | Lg / cm | Ht / cm | Ep / mm | | |
|----------------|--------|---------|---------|---------|---------|---------------|
| 753 378 | A5 | 15 | 24 | 5 | L'unité | 1,80 € |
| 753 377 | A4 | 21 | 32 | 5 | L'unité | 2,95 € |

SOCLE 1 RAINURE 5 mm

En bois



- Socle rectangulaire avec 1 rainure droite de 5 mm permettant de recevoir les plaques porte-visuels bois proposées ci-dessus ou d'autres matières (carton, polypro, plaque mousse, etc.).

| | Lg / cm | Prof / cm | Ht / cm | Rainure | | |
|----------------|---------|-----------|---------|---------|---------|---------------|
| 751 403 | 15 | 5 | 2,8 | 5 mm | L'unité | 4,40 € |

PIED BOIS RAINURE 5 mm

2 inclinaisons



- Socle avec 2 rainures droite et incliné de 5 mm permettant de recevoir les plaques porte-visuels bois proposées ci-dessus.

| | Lg / cm | Prof / cm | Rainure | | |
|----------------|---------|-----------|---------|----------|---------------|
| 751 405 | 30 | 10 | 5 mm | La paire | 1,90 € |

À poser

CADRE BOIS



- Cadre bois en hêtre de très grande qualité.
- Ouverture par le petit côté.
- Adapté pour le kit A proposé ci-dessous.

Cadre bois

| | Format | Lg / cm | Ht / cm | | |
|---------|--------|---------|---------|---------|---------|
| 152 025 | A5 | 14,8 | 21 | L'unité | 11,90 € |
| 152 024 | A4 | 21 | 29,7 | L'unité | 13,90 € |
| 152 023 | A3 | 29,7 | 42 | L'unité | 15,90 € |



Socle pour cadre bois

| | | | |
|---------|------------------|----------|--------|
| 152 034 | Socle bois droit | La paire | 5,70 € |
|---------|------------------|----------|--------|



Sur tige

CADRE BOIS



POSITIONNEMENT HORIZONTAL OU VERTICAL DU CADRE

- Kit composé de :
 - 1 tige carrée de 100 cm.
 - 1 socle carré 30 x 30 cm.
 - 1 vis de serrage.
 - 4 butées antidérapantes.

A Kit pied bois sur tige - livré sans le cadre proposé ci-dessus

| | | | |
|---------|--------------|---------|---------|
| 151 637 | Base + socle | L'unité | 34,90 € |
|---------|--------------|---------|---------|

- Ensemble composé de :
 - 1 cadre bois A4 ou A3.
 - 1 base en X de 24 cm
 - 1 tige de 30 cm.

B Kit cadre bois sur tige

| | Format | Lg / cm | Ht / cm | | |
|---------|--------|---------|---------|---------|---------|
| 152 056 | A4 | 21 | 29,7 | L'unité | 23,90 € |
| 152 057 | A3 | 29,7 | 42 | L'unité | 25,90 € |

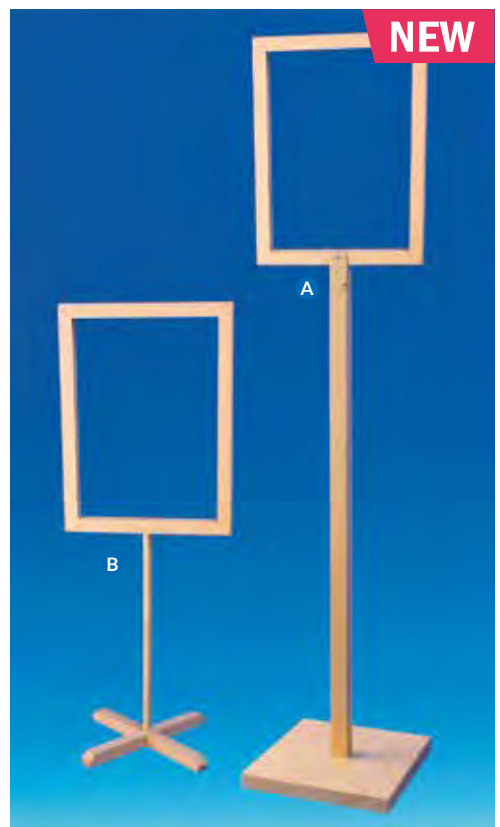

CADRE ALUMINIUM CLIPPANT

Sur pied



- Kit composé de :
 - 1 cadre A4 ou A3 (ouverture petit coté) pouvant se positionner en mode portrait ou paysage.
 - 1 tige de 100 cm.
 - 1 socle carré 29,5 x 29,5 cm.
 - 4 butées.



CADRE PIVOTANT À 90°

A Cadre clippant droit sur pied (à monter)

| | Format | Lg / cm | Ht / cm | | |
|---------|--------|---------|---------|---------|----------------|
| 751 177 | A4 | 21 | 29,7 | L'unité | 75,00 € |
| 751 317 | A3 | 29,7 | 42 | L'unité | 83,00 € |

B Cadre clippant incliné sur pied (à monter)

| | Format | Lg / cm | Ht / cm | | |
|---------|--------|---------|---------|---------|----------------|
| 751 176 | A4 | 21 | 29,7 | L'unité | 65,20 € |

"Z" SUR PIED

En plexi et PET



- Hauteur totale : 100 cm.
- Largeur : 21 cm.
- Profondeur : 26 cm.
 - Plexi 8 mm pour le pied.
 - PET 3 mm pour le porte-visuel A4.

- Totalement transparent, ce porte-visuel pour format A4 très discret s'adapte en tout lieu.

A4 sur pied (à monter)

| | Format | Lg / cm | Ht / cm | | |
|---------|--------|---------|---------|---------|----------------|
| 751 173 | A4 | 21 | 29,7 | L'unité | 55,00 € |

Également disponibles
chapitre 9
des kits cadres base métal.

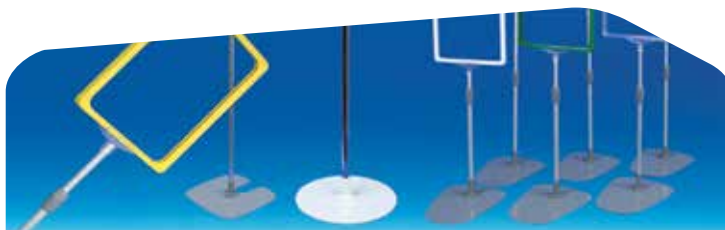

En étoile

TROIS FACES



- Permet de présenter 3 visuels A4 ou 6 visuels de 10,5 x 30 cm.

PET - 3 faces en étoile

| | Format | Lg / cm | Ht / cm | Ep / mm | | |
|----------------|--------|---------|---------|---------|-----------|----------------|
| 751 112 | A4 | 3 x 21 | 29,7 | 1 | Lot de 10 | 68,00 € |

En triangle

TROIS FACES



- Permet de présenter 3 visuels A4 de 21 x 29,7 cm.

PET - 3 faces en triangle

| | Format | Lg / cm | Ht / cm | Ep / mm | | |
|----------------|--------|---------|---------|---------|---------|----------------|
| 751 114 | A4 | 3 x 21 | 29,7 | 2 | L'unité | 14,50 € |



- Permet de présenter 3 visuels 1/3 de A4 de 10 x 21 cm.

Acrylique - 3 faces en triangle

| | Format | Lg / cm | Ht / cm | Ep / mm | | |
|----------------|--------|---------|---------|---------|---------|----------------|
| 751 501 | 1/3 A4 | 3 x 10 | 21 | 1,5 | L'unité | 11,20 € |

À SUSPENDRE - PVC SOUPLE SOUDÉE 3 CÔTÉS

1 perforation



**SOUDÉE
3 CÔTÉS**

Transparente ouverture haute - Verticale

| | Format | Lg / cm | Ht / cm | | |
|---------|--------|---------|---------|------------|----------------|
| 753 280 | | 6,5 | 4 | Lot de 100 | 25,00 € |
| 753 284 | A7 | 7,5 | 10,5 | Lot de 100 | 29,00 € |
| 753 285 | | 8 | 15,5 | Lot de 100 | NC |
| 753 283 | A6 | 10,5 | 14,8 | Lot de 100 | 32,00 € |
| 753 282 | A5 | 14,8 | 21 | Lot de 100 | 39,00 € |
| 753 281 | A4 | 21 | 29,7 | Lot de 100 | 65,00 € |



Transparente ouverture haute - Horizontale

| | Format | Lg / cm | Ht / cm | | |
|---------|--------|---------|---------|------------|----------------|
| 753 270 | A6 | 14,8 | 10,5 | Lot de 100 | 33,00 € |
| 753 271 | A5 | 21 | 14,8 | Lot de 100 | 40,00 € |

À SUSPENDRE - ACRYLIQUE

3 perforations



POCHETTE RIGIDE AVEC CHANTS POLIS

Transparente - Verticale

| | Format | Lg / cm | Ht / cm | | |
|---------|--------|---------|---------|-----------|----------------|
| 753 043 | A4 | 21 | 29,7 | Lot de 10 | 53,00 € |
| 753 044 | A3 | 29,7 | 42 | Lot de 10 | 94,00 € |

Transparente - Horizontale

| | Format | Lg / cm | Ht / cm | | |
|---------|--------|---------|---------|-----------|----------------|
| 753 053 | A4 | 29,7 | 21 | Lot de 10 | 54,00 € |
| 753 054 | A3 | 42 | 29,7 | Lot de 10 | 99,00 € |

2 perforations

À SUSPENDRE - PET OU PVC TRANSPARENT

PET transparente - Verticale

| | Format | Lg / cm | Ht / cm | | |
|---------------|--------|---------|---------|-----------|----------------|
| 783012 | A6 | 10,5 | 14,8 | Lot de 10 | 7,90 € |
| 783011 | A5 | 14,8 | 21 | Lot de 10 | 9,50 € |
| 783040 | A4 | 21 | 29,7 | Lot de 10 | 13,00 € |
| 783044 | A3 | 29,7 | 42 | Lot de 10 | 26,00 € |
| 783018 | A2 | 42 | 59,4 | Lot de 10 | 66,00 € |
| 783019 | A1 | 59,4 | 84,1 | Lot de 10 | 95,00 € |

PVC transparente - Verticale

| | Format | Lg / cm | Ht / cm | | |
|---------------|--------|---------|---------|-----------|----------------|
| 783015 | A4 | 21 | 29,7 | Lot de 10 | 13,00 € |
| 783017 | A3 | 29,7 | 42 | Lot de 10 | 26,00 € |

PET transparente - Horizontale

| | Format | Lg / cm | Ht / cm | | |
|---------------|--------|---------|---------|-----------|----------------|
| 783014 | A4 | 29,7 | 21 | Lot de 10 | 14,00 € |
| 783016 | A3 | 42 | 29,7 | Lot de 10 | 27,00 € |
| 783020 | A2 | 59,4 | 42 | Lot de 10 | 69,00 € |



2 perforations

À SUSPENDRE - PET ANTIREFLET

Antireflet - Verticale

| | Format | Lg / cm | Ht / cm | | |
|---------------|--------|---------|---------|-----------|----------------|
| 783022 | A6 | 10,5 | 14,8 | Lot de 10 | 7,90 € |
| 783024 | A5 | 14,8 | 21 | Lot de 10 | 9,50 € |
| 783026 | A4 | 21 | 29,7 | Lot de 10 | 13,00 € |
| 783028 | A3 | 29,7 | 42 | Lot de 10 | 26,00 € |
| 783029 | A2 | 42 | 59,4 | Lot de 10 | 66,00 € |
| 783030 | A1 | 59,4 | 84,1 | Lot de 10 | 95,00 € |
| 783031 | | 60 | 80 | Lot de 10 | 96,00 € |

Antireflet - Horizontale

| | Format | Lg / cm | Ht / cm | | |
|---------------|--------|---------|---------|-----------|----------------|
| 783052 | A5 | 21 | 14,8 | Lot de 10 | 10,20 € |
| 783025 | A4 | 29,7 | 21 | Lot de 10 | 14,00 € |
| 783027 | A3 | 42 | 29,7 | Lot de 10 | 27,00 € |



LES SUR-MESURE

Nous pouvons vous réaliser des porte-visuels et pochettes :

- dans des dimensions spécifiques
- avec des impressions personnalisées
- en PET, Acrylique, PVC.

N'hésitez pas à nous consulter !

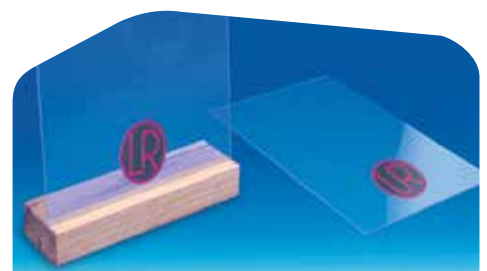

ADHÉSIF NON PERMANENT

En PET transparent



Transparente - Verticale

| | Format | Lg / cm | Ht / cm | | |
|---------|--------|---------|---------|-----------|----------------|
| 783 202 | A6 | 10,5 | 14,8 | Lot de 10 | 9,00 € |
| 783 200 | | 13 | 13 | Lot de 10 | 8,90 € |
| 783 203 | A5 | 14,8 | 21 | Lot de 10 | 11,00 € |
| 783 204 | A4 | 21 | 29,7 | Lot de 10 | 13,00 € |

Transparente - Horizontale

| | Format | Lg / cm | Ht / cm | | |
|---------|--------|---------|---------|-----------|----------------|
| 783 205 | A4 | 29,7 | 21 | Lot de 10 | 13,50 € |

ÉLECTROSTATIQUE

En PVC transparent



**REPOSITIONNABLE SUR TOUTE SURFACE VITRÉE
S'ENLÈVE SANS LAISSER DE TRACE**

Transparente

| | Format | Lg / cm | Ht / cm | | |
|---------|--------|---------|---------|----------|----------------|
| 783 235 | A5 | 14,8 | 21 | Lot de 5 | 18,75 € |
| 783 236 | A4 | 21 | 29,7 | Lot de 5 | 39,50 € |
| 783 237 | A3 | 29,7 | 42 | Lot de 5 | 62,50 € |

ADHÉSIF REPOSITIONNABLE

En PVC transparent



- Se colle parfaitement sur surfaces lisses et rigides (portes, murs, vitres etc).
- Ouverture magnétique permettant de changer le visuel facilement.



**REPOSITIONNABLE SUR
TOUTE SURFACE VITRÉE
S'ENLÈVE SANS LAISSER
DE TRACE**

Pochette format A5 (14,8 x 21 cm)

| | | | |
|---------|--------|----------|----------------|
| 783 232 | ● Gris | Lot de 2 | 18,40 € |
|---------|--------|----------|----------------|

Pochette format A4 (21 x 29,7 cm)

| | | | |
|---------|------------------|----------|----------------|
| 783 230 | ● Gris | Lot de 2 | 23,60 € |
| 783 239 | ● Noir / Jaune | Lot de 2 | 23,00 € |
| 783 238 | ● Blanc / Rouges | Lot de 2 | 23,00 € |

Pochette format A3 (29,7 x 42 cm)

| | | | |
|---------|--------|----------|----------------|
| 783 231 | ● Gris | Lot de 2 | 37,60 € |
|---------|--------|----------|----------------|

En PET ou PVC transparent

ADHÉSIF PERMANENT

PET transparente - Verticale

| | Format | Lg / cm | Ht / cm | | |
|---------------|--------|---------|---------|-----------|----------------|
| 783097 | A7 | 7,5 | 10,5 | Lot de 10 | 7,00 € |
| 783101 | A6 | 10,5 | 14,8 | Lot de 10 | 7,50 € |
| 783103 | A5 | 14,8 | 21 | Lot de 10 | 9,00 € |
| 783104 | A4 | 21 | 29,7 | Lot de 10 | 12,50 € |
| 783094 | A3 | 29,7 | 42 | Lot de 10 | 23,00 € |

PVC transparente - Verticale

| | Format | Lg / cm | Ht / cm | | |
|---------------|--------|---------|---------|-----------|----------------|
| 783092 | A4 | 21 | 29,7 | Lot de 10 | 12,00 € |

PET transparente - Horizontale

| | Format | Lg / cm | Ht / cm | | |
|---------------|--------|---------|---------|-----------|----------------|
| 783095 | A7 | 10,5 | 7,5 | Lot de 10 | 7,30 € |
| 783098 | A6 | 14,8 | 10,5 | Lot de 10 | 7,60 € |
| 783102 | A5 | 21 | 14,8 | Lot de 10 | 11,50 € |
| 783091 | A4 | 29,7 | 21 | Lot de 10 | 12,80 € |
| 783105 | A3 | 42 | 29,7 | Lot de 10 | 23,40 € |

PVC transparente - Horizontale

| | Format | Lg / cm | Ht / cm | | |
|---------------|--------|---------|---------|-----------|----------------|
| 783093 | A3 | 42 | 29,7 | Lot de 10 | 22,70 € |



En PET antireflet

ADHÉSIF PERMANENT

Antireflet - Verticale

| | Format | Lg / cm | Ht / cm | | |
|---------------|-----------|---------|---------|-----------|----------------|
| 783120 | A7 | 7,5 | 10,5 | Lot de 10 | 7,40 € |
| 783121 | A6 | 10,5 | 14,8 | Lot de 10 | 7,70 € |
| 783108 | A5 | 14,8 | 21 | Lot de 10 | 9,60 € |
| 783207 | Éco label | 11 | 22 | Lot de 10 | 9,90 € |
| 783112 | A4 | 21 | 29,7 | Lot de 10 | 12,90 € |
| 783114 | A3 | 29,7 | 42 | Lot de 10 | 24,00 € |

Antireflet - Horizontale

| | Format | Lg / cm | Ht / cm | | |
|---------------|--------|---------|---------|-----------|----------------|
| 783109 | A5 | 21 | 14,8 | Lot de 10 | 10,00 € |
| 783111 | A4 | 29,7 | 21 | Lot de 10 | 13,00 € |
| 783113 | A3 | 42 | 29,7 | Lot de 10 | 23,50 € |



ADHÉSIF PERMANENT ET NON PERMANENT

En PVC souple transparent - Rectangulaire



- PVC souple transparent soudé 3 côtés

Adhésif permanent - Ouverture petit côté - Verticale

| | Format | Lg / cm | Ht / cm | | |
|---------|--------|---------|---------|-----------|----------------|
| 753 072 | A7 | 7,5 | 10,5 | Lot de 50 | 16,50 € |
| 753 074 | A6 | 10,5 | 14,8 | Lot de 50 | 25,00 € |
| 753 076 | A5 | 14,8 | 21 | Lot de 50 | 38,25 € |
| 753 078 | A4 | 21 | 29,7 | Lot de 50 | 50,00 € |
| 753 073 | A3 | 29,7 | 42 | Lot de 50 | 95,50 € |

Adhésif permanent - Ouverture grand côté - Horizontale

| | Format | Lg / cm | Ht / cm | | |
|---------|--------|---------|---------|-----------|----------------|
| 753 070 | A7 | 10,5 | 7,5 | Lot de 50 | 17,50 € |
| 753 069 | A6 | 14,8 | 10,5 | Lot de 50 | 25,00 € |
| 753 068 | A5 | 21 | 14,8 | Lot de 50 | 38,25 € |
| 753 077 | A4 | 29,7 | 21 | Lot de 50 | 50,00 € |
| 753 079 | A3 | 42 | 29,7 | Lot de 50 | 95,00 € |

Adhésif non permanent - Ouverture petit côté - Verticale

| | Format | Lg / cm | Ht / cm | | |
|---------|--------|---------|---------|-----------|----------------|
| 753 081 | A4 | 21 | 29,7 | Lot de 50 | 70,00 € |

ADHÉSIF PERMANENT

En PVC souple transparent - Triangulaire

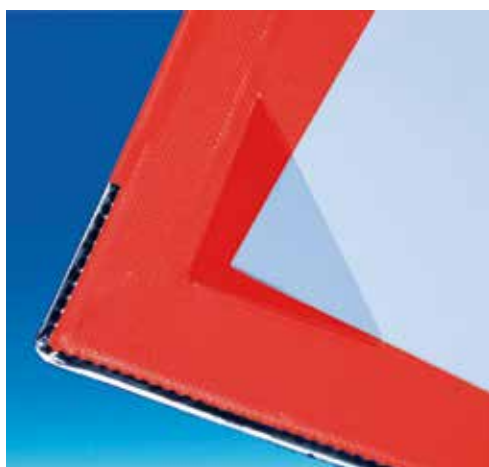

- PVC souple transparent soudé 2 côtés

Adhésif permanent

| | Lg / cm | Ht / cm | | |
|---------|---------|---------|------------|----------------|
| 753 082 | 3 | 3 | Lot de 100 | 8,00 € |
| 753 083 | 5 | 5 | Lot de 100 | 8,30 € |
| 753 084 | 7 | 7 | Lot de 100 | 8,70 € |
| 753 085 | 10 | 10 | Lot de 100 | 9,00 € |
| 753 086 | 12 | 12 | Lot de 100 | 9,30 € |
| 753 087 | 14 | 14 | Lot de 100 | 9,70 € |
| 753 088 | 17 | 17 | Lot de 100 | 12,00 € |
| 753 089 | 20 | 20 | Lot de 100 | 15,00 € |

ADHÉSIF PERMANENT

En PVC souple transparent - Carte de visite



Adhésif permanent (Livré sans bristol)

| | Lg / cm | Ht / cm | | |
|---------|---------|---------|------------|----------------|
| 551 029 | 9,3 | 5,6 | Lot de 100 | 27,00 € |

En PVC transparent

ADHÉSIF PERMANENT AVEC ONGLET

- Pochette adhésive mousse avec onglet pour faciliter le changement des affiches.

Transparente - Verticale

| | Format | Lg / cm | Ht / cm | | |
|----------------|--------|---------|---------|-----------|----------------|
| 783 332 | A7 | 7,5 | 10,5 | Lot de 10 | 19,50 € |
| 783 331 | A6 | 10,5 | 14,8 | Lot de 10 | 20,00 € |
| 783 330 | A5 | 14,8 | 21 | Lot de 10 | 21,00 € |

Transparente - Horizontale

| | Format | Lg / cm | Ht / cm | | |
|----------------|--------|---------|---------|-----------|----------------|
| 783 333 | A7 | 7,5 | 10,5 | Lot de 10 | 19,50 € |



En PET antireflet

ADHÉSIF PERMANENT - FORMAT PORTEFEUILLE

- Pochette adhésive avec retour avant pour faciliter le changement des affiches.

Transparente - Verticale

| | Format | Lg / cm | Ht / cm | | |
|----------------|--------|---------|---------|-----------|----------------|
| 783 127 | A5 | 14,8 | 21 | Lot de 10 | 11,50 € |
| 783 128 | A4 | 21 | 29,7 | Lot de 10 | 15,00 € |
| 783 129 | A3 | 29,7 | 42 | Lot de 5 | 11,30 € |



En PET transparent - Fermée 3 côtés

ADHÉSIF PERMANENT AVEC ONGLET

PET 1 mm transparent - Ouverture petit côté - Verticale

| | Format | Lg / cm | Ht / cm | | |
|----------------|--------|---------|---------|-----------|----------------|
| 753 143 | A5 | 14,8 | 21 | Lot de 10 | 33,00 € |
| 753 144 | A4 | 21 | 29,7 | Lot de 10 | 38,00 € |



VENTOUSE

En PVC transparent



- Résiste au UV.
- Permet un affichage recto/verso vertical ou horizontal..

Transparente - Format A4 (21 x 29,7 mm)

| | | | | |
|----------|----------------|--------------|---------|----------------|
| A | 753 307 | Contour noir | L'unité | 30,00 € |
| B | 753 308 | Contour gris | L'unité | 30,00 € |

BARRE CARRÉE

En PET transparent

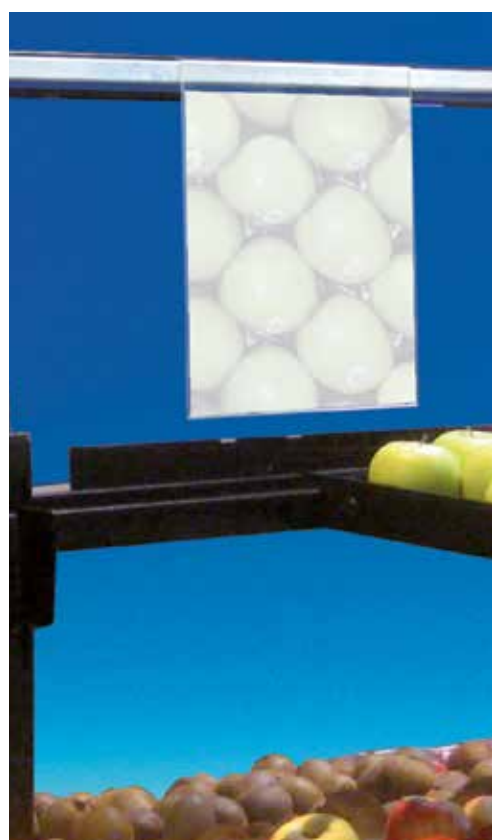

Transparente retour arrière (25 mm maxi) - Verticale

| | Format | Lg / cm | Ht / cm | | |
|----------------|--------|---------|---------|-----------|----------------|
| 753 295 | A5 | 14,8 | 21 | Lot de 10 | 28,50 € |
| 753 296 | A4 | 21 | 29,7 | Lot de 10 | 47,50 € |
| 753 300 | A3 | 29,7 | 42 | Lot de 10 | 83,00 € |

Transparente retour arrière (25 mm maxi) - Horizontale

| | Format | Lg / cm | Ht / cm | | |
|----------------|--------|---------|---------|-----------|----------------|
| 753 297 | A5 | 21 | 14,8 | Lot de 10 | 28,50 € |
| 753 298 | A4 | 29,7 | 21 | Lot de 10 | 47,50 € |
| 753 299 | A3 | 42 | 29,7 | Lot de 10 | 83,00 € |

En PET transparent

MAGNÉTIQUE

Transparente - Verticale

| | Format | Lg / cm | Ht / cm | Lot de 10 | |
|----------------|-----------|---------|---------|-----------|----------------|
| 783 165 | A6 | 10,5 | 14,8 | Lot de 10 | 9,50 € |
| 783 181 | A5 | 14,8 | 21 | Lot de 10 | 11,50 € |
| 783 116 | Éco label | 11 | 22 | Lot de 10 | 13,00 € |
| 783 172 | A4 | 21 | 29,7 | Lot de 10 | 14,00 € |
| 783 169 | A3 | 29,7 | 42 | Lot de 10 | 25,00 € |

Transparente - Horizontale

| | Format | Lg / cm | Ht / cm | Lot de 10 | |
|----------------|--------|---------|---------|-----------|----------------|
| 783 185 | A6 | 14,8 | 10,5 | Lot de 10 | 10,00 € |
| 783 179 | A5 | 21 | 14,8 | Lot de 10 | 14,60 € |
| 783 171 | A4 | 29,7 | 21 | Lot de 10 | 18,50 € |
| 783 168 | A3 | 42 | 29,7 | Lot de 10 | 32,00 € |



En PET antireflet

MAGNÉTIQUE

Antireflet - Verticale

| | Format | Lg / cm | Ht / cm | Lot de 10 | |
|----------------|--------|---------|---------|-----------|----------------|
| 783 187 | A6 | 10,5 | 14,8 | Lot de 10 | 10,70 € |
| 783 188 | A5 | 14,8 | 21 | Lot de 10 | 12,50 € |
| 783 192 | A4 | 21 | 29,7 | Lot de 10 | 15,50 € |

Antireflet - Horizontale

| | Format | Lg / cm | Ht / cm | Lot de 10 | |
|----------------|--------|---------|---------|-----------|----------------|
| 783 189 | A5 | 21 | 14,8 | Lot de 10 | 13,00 € |
| 783 191 | A4 | 29,7 | 21 | Lot de 10 | 16,00 € |

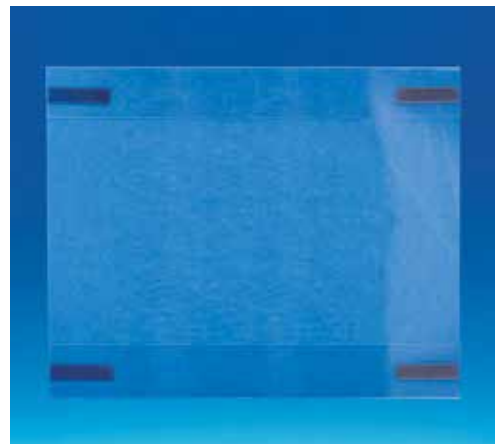

Ronde et rectangulaire

PASTILLE MAGNÉTIQUE

• Pour collage au dos des pochettes, affichettes, etc.

Pastille rectangulaire - Épaisseur : 1,5 mm - Force : 65 g/cm²

| | Largeur | Longueur | Lot de 100 | |
|----------------|---------|----------|------------|----------------|
| 103 297 | 19 mm | 65 mm | Lot de 100 | 15,00 € |
| 103 295 | 25 mm | 75 mm | Lot de 100 | 15,50 € |

Pastille carrée - Épaisseur : 1,5 mm - Force : 65 g/cm²

| | | | |
|----------------|------------|------------|----------------|
| 103 186 | 25 x 25 mm | Lot de 100 | 14,00 € |
|----------------|------------|------------|----------------|



"U" RIGIDE

En acrylique transparent



Épaisseur 2 mm -Transparente - Verticale

| | Format | Lg / cm | Ht / cm | | |
|----------------|--------|---------|---------|----------|----------------|
| 151 588 | A5 | 14,8 | 21 | Lot de 5 | 17,30 € |
| 151 597 | A4 | 21 | 29,7 | Lot de 5 | 26,00 € |
| 151 589 | A3 | 29,7 | 42 | Lot de 5 | 50,50 € |

Épaisseur 2 mm -Transparente - Horizontale

| | Format | Lg / cm | Ht / cm | | |
|----------------|--------|---------|---------|----------|----------------|
| 151 600 | A5 | 21 | 14,8 | Lot de 5 | 17,30 € |
| 151 602 | A4 | 29,7 | 21 | Lot de 5 | 26,00 € |
| 151 591 | A3 | 42 | 29,7 | Lot de 5 | 50,50 € |

Épaisseur 3 mm -Transparente - Verticale

| | Format | Lg / cm | Ht / cm | | |
|----------------|--------|---------|---------|----------|----------------|
| 151 626 | A5 | 14,8 | 21 | Lot de 5 | 24,00 € |
| 151 625 | A4 | 21 | 29,7 | Lot de 5 | 36,00 € |
| 151 628 | A3 | 29,7 | 42 | Lot de 5 | 69,00 € |

Épaisseur 3 mm -Transparente - Horizontale

| | Format | Lg / cm | Ht / cm | | |
|----------------|--------|---------|---------|----------|----------------|
| 151 627 | A4 | 29,7 | 21 | Lot de 5 | 36,00 € |
| 151 629 | A3 | 42 | 29,7 | Lot de 5 | 69,00 € |

RIGIDE - FERMÉE 3 CÔTÉS AVEC ONGLET

En PET transparent



Transparente ouverture par le haut

| | Format | Lg / cm | Ht / cm | | |
|----------------|--------|---------|---------|-----------|----------------|
| 753 131 | A5 | 14,8 | 21 | Lot de 10 | 27,00 € |
| 753 132 | A4 | 21 | 29,7 | Lot de 10 | 34,00 € |

SEMI-RIGIDE - FERMÉE 3 CÔTÉS

En PVC transparent



Transparente ouverture par le haut

| | Format | Lg / cm | Ht / cm | | |
|----------------|--------|---------|---------|-----------|----------------|
| 753 135 | A5 | 14,8 | 21 | Lot de 10 | 18,50 € |
| 753 136 | A4 | 21 | 29,7 | Lot de 10 | 24,00 € |

Porte-affiche

KIT CÂBLE COMPLET

- Ce kit comprend :
 - 2 fixations sol/plafond ou murale complètes avec 4 mètres de câble en acier inoxydable.
 - 4 pochettes A4 verticales ou horizontales avec les pinces.

Kit de fixation Sol / Plafond + 4 pochettes A4

| | | | |
|----------------|------------------------|---------|-----------------|
| 751 193 | Pochettes verticales | L'unité | 130,00 € |
| 751 194 | Pochettes horizontales | L'unité | 130,00 € |

Kit de fixation Murale + 4 pochettes A4

| | | | |
|----------------|------------------------|---------|-----------------|
| 751 213 | Pochettes verticales | L'unité | 165,00 € |
| 751 214 | Pochettes horizontales | L'unité | 165,00 € |



Porte-affiche LED

KIT CÂBLE COMPLET

- Design, avec ces angles arrondis et son contour gris, ces kits porte-affiches équipés de LED permettent un changement en toute simplicité des visuels grâce à sa face avant aimantée.

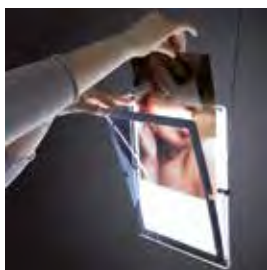

- Ce kit comprend :
 - 2 fixations plafond complètes avec 4 mètres de câble en acier inoxydable.
 - Des pochettes A4 ou A3 verticales ou horizontales avec contours gris.
- Livré sans le rail (proposé page 8-24) ni le pack électrique.

Kit de fixation Plafond + 4 pochettes A4

| | | | |
|----------------|------------------------|---------|-----------------|
| 751 202 | Pochettes verticales | L'unité | 360,40 € |
| 751 204 | Pochettes horizontales | L'unité | 360,40 € |

Kit de fixation Plafond + 3 pochettes A3

| | | | |
|----------------|------------------------|---------|-----------------|
| 751 215 | Pochettes verticales | L'unité | 392,20 € |
| 751 205 | Pochettes horizontales | L'unité | 352,00 € |

Pack électrique 5 ampères (1 pack par 2 descentes maxi)

| | | | |
|----------------|----------------|---------|----------------|
| 751 216 | Pack 5 ampères | L'unité | 70,00 € |
|----------------|----------------|---------|----------------|



KIT CÂBLE

Sol / Plafond

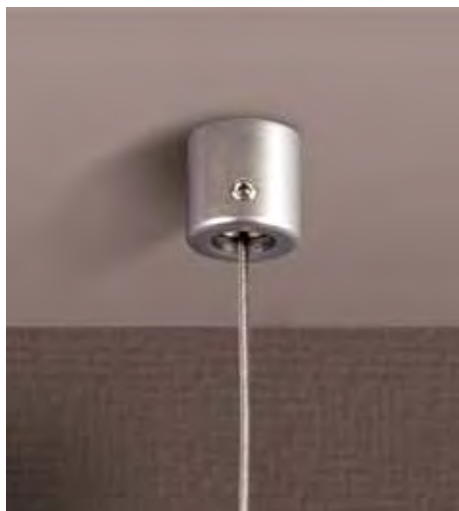

- Ce kit comprend :
 - 1 câble en acier inoxydable de 4 mètres (ø 1,5 mm).
 - 1 fixation plafond.
 - 1 fixation sol avec tendeur.
 - 1 clé Allen (vis fournies).

Kit de fixation

| | | | |
|----------------|-----------------------|---------|----------------|
| 751 181 | Attache Sol / Plafond | L'unité | 17,00 € |
|----------------|-----------------------|---------|----------------|

RAIL

En aluminium



- Rail à couper selon la longueur souhaitée.
- Se fixe au sol et au plafond.
- Permet de déplacer l'ensemble des câbles.

Rail et écrou de fixation

| | | | |
|----------------|-------------------|---------|----------------|
| 751 184 | Rail de 2 mètres | L'unité | 15,00 € |
| 751 185 | Écrou de fixation | L'unité | 2,00 € |

KIT CÂBLE

Mural

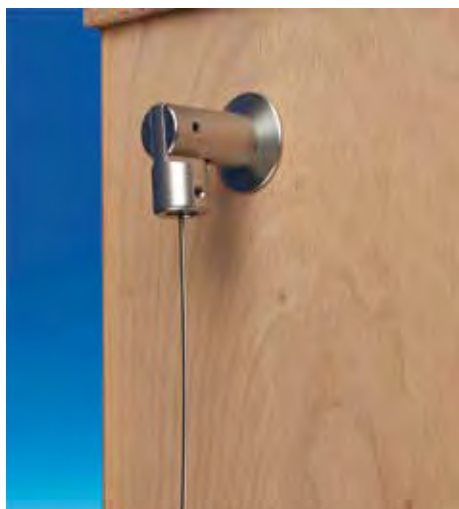

- Ce kit comprend :
 - 1 câble en acier inoxydable de 4 mètres (ø 1,5 mm).
 - 1 fixation murale haute et murale basse au sol.
 - 2 platines de finition.
 - 1 clé Allen (vis fournies).

Kit de fixation

| | | | |
|----------------|----------------|---------|----------------|
| 751 187 | Attache murale | L'unité | 30,00 € |
|----------------|----------------|---------|----------------|



En plexi

POCHETTE POUR CÂBLE

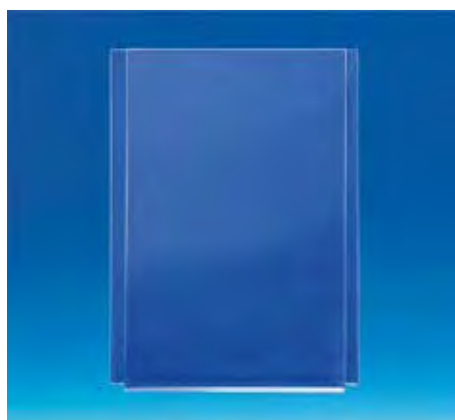

- Chants polis, livrée sans les pinces de fixation. Plexi 2 mm.

Transparente - Verticale

| | | | |
|----------------|-------------------|---------|----------------|
| 753 235 | A4 (21 x 29,7 cm) | L'unité | 8,50 € |
| 753 236 | A3 (29,7 x 42 cm) | L'unité | 12,00 € |

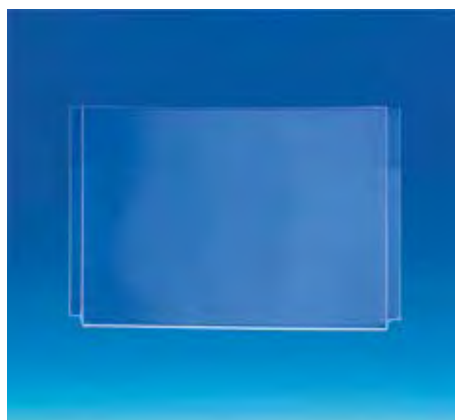

- Chants polis, livrée sans les pinces de fixation. Plexi 2 mm.

Transparente - Horizontale

| | | | |
|----------------|-------------------|---------|----------------|
| 753 237 | A4 (29,7 x 21 cm) | L'unité | 8,50 € |
| 753 238 | A3 (42 x 29,7 cm) | L'unité | 12,00 € |

Câble pochette

PINCE DE FIXATION CÂBLE/POCHETTE



- Pince simple ou double permettant la jonction du câble à la pochette porte-affiche (jusqu'à 3 mm).

Prévoir 4 pinces par pochette

| | | | |
|----------------|--------------|----------|----------------|
| 751 179 | Pince simple | Lot de 4 | 10,40 € |
| 751 180 | Pince double | Lot de 4 | 16,88 € |



MURAL

Métal laqué blanc



- Porte-pochettes mural très résistant pour supporter des manipulations quotidiennes importantes.

À visser - Livré sans vis avec un jeu de 10 pochettes

| | | | |
|---------|-------------------------|---------|----------------|
| 155 236 | Porte-pochettes A4 gris | L'unité | 68,00 € |
|---------|-------------------------|---------|----------------|

À visser - Livré sans vis avec un jeu de 20 pochettes

| | | | |
|---------|-------------------------|---------|-----------------|
| 155 229 | Porte-pochettes A4 gris | L'unité | 135,00 € |
|---------|-------------------------|---------|-----------------|



- Support mural robuste et stable.
- Se fixe facilement sur toutes les surfaces métalliques (rack, gondole, etc) grâce à son dos magnétique.

Magnétique - Livré avec un jeu de 10 pochettes

| | | | |
|---------|-------------------------|---------|----------------|
| 155 227 | Porte-pochettes A4 gris | L'unité | 76,00 € |
|---------|-------------------------|---------|----------------|

DE COMPTOIR

Métal laqué noir

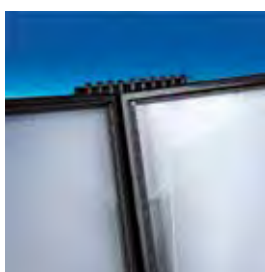

- Porte-pochettes métallique assurant une parfaite mise en avant de vos documents et fiches techniques.

À poser - Livré avec un jeu de 10 pochettes

| | | | |
|---------|-------------------------|---------|----------------|
| 155 249 | Porte-pochettes A4 noir | L'unité | 60,00 € |
|---------|-------------------------|---------|----------------|

Métal laqué blanc

DE COMPTOIR



- Porte-pochettes en métal laqué blanc, économique,
- Livré avec 10 ou 20 pochettes selon le modèle.

À poser - Livré avec un jeu de 10 pochettes

| | | | |
|----------------|-------------------------|---------|----------------|
| 155 233 | Porte-pochettes A4 gris | L'unité | 90,00 € |
|----------------|-------------------------|---------|----------------|

À poser - Livré avec un jeu de 20 pochettes

| | | | |
|----------------|-------------------------|---------|-----------------|
| 155 234 | Porte-pochettes A4 gris | L'unité | 160,00 € |
|----------------|-------------------------|---------|-----------------|



Métal laqué noir

DE COMPTOIR EXTENSIBLE



- Porte-pochettes très stable et particulièrement résistant pour permettre des manipulations quotidiennes importantes.
- Modulaire, il est possible d'y ajouter des kits extensions (jusqu'à 4 modules de 10 pochettes).

À poser modulable - Livré avec un jeu de 10 pochettes

| | | | |
|----------------|-------------------------|---------|-----------------|
| 155 231 | Porte-pochettes A4 gris | L'unité | 160,00 € |
|----------------|-------------------------|---------|-----------------|

Kit extension - Livré avec un jeu de 10 pochettes

| | | | |
|----------------|-------------------------|---------|----------------|
| 155 232 | Porte-pochettes A4 gris | L'unité | 72,00 € |
|----------------|-------------------------|---------|----------------|



DE COMPTOIR

Acrylique



- Porte-pochettes assurant une parfaite mise en avant et lecture de vos documents et fiches techniques.

À poser - 2 formats A4 verticaux

| | | | |
|----------------|----------------|---------|----------------|
| 751 171 | Anneau Ø 30 mm | L'unité | 30,50 € |
|----------------|----------------|---------|----------------|

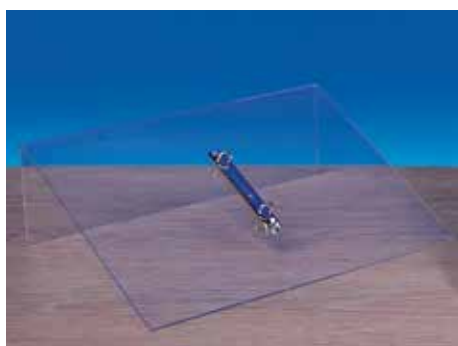

À poser - 2 formats A5 verticaux

| | | | |
|----------------|----------------|---------|----------------|
| 751 163 | Anneau Ø 15 mm | L'unité | 20,60 € |
|----------------|----------------|---------|----------------|

DE COMPTOIR

Métal laqué gris



- Porte-pochettes assurant une parfaite mise en avant et lecture de vos documents et fiches techniques.

À poser - 2 formats A4 verticaux

| | | | |
|----------------|----------------|---------|----------------|
| 751 160 | Anneau Ø 30 mm | L'unité | 47,00 € |
|----------------|----------------|---------|----------------|

DE COMPTOIR

Bois

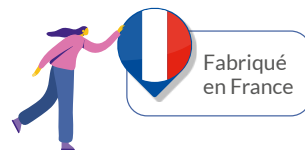

PLIABLE ET À INCLINAISON AJUSTABLE

Retour avant : 25 mm

| | Ht / cm | Lg / cm | Prof / cm | | |
|----------------|---------|---------|-----------|---------|----------------|
| 602 087 | 21 | 28,5 | 24 | L'unité | 21,00 € |

Tige et socle bois

PLATEAU BOIS AVEC ANNEAUX



- Dimensions de la tablette inclinée : 49,5 x 32 cm.
- Dimensions du socle : 45 x 45 cm.
- Hauteur de la tige : 100 cm.
- Diamètre des anneaux : 3,8 cm.

Livré non monté

| | | | |
|----------------|-------------------|---------|----------------|
| 751 337 | Bois avec anneaux | L'unité | 35,00 € |
|----------------|-------------------|---------|----------------|

Tige et socle métal

PLATEAU MÉTAL AVEC ANNEAUX

- Très résistant, il est parfaitement adapté à une utilisation dans tous les lieux publics.
- Dimensions de la tablette inclinée : 33,5 x 48,5 cm.
- Dimensions du socle : 40 x 40 cm.
- Hauteur de la tige : 100 cm.
- Diamètre des anneaux : 3,8 cm.

Livré non monté



| | | | |
|------------------|-------------------|---------|-----------------|
| A 751 340 | Gris avec anneaux | L'unité | 109,00 € |
| B 751 341 | Noir avec anneaux | L'unité | 112,00 € |

- Ce porte-pochettes peut être complété par un retour arrière pouvant être personnalisé sur demande.



Retour arrière - Livré avec vis et clé Allen

| | | | |
|------------------|------|---------|----------------|
| C 751 342 | Gris | L'unité | 25,00 € |
| D 751 343 | Noir | L'unité | 27,40 € |

PLATEAU PLEXI AVEC ANNEAUX

Tige et socle métal



- Élégant, ce porte-pochettes est constitué de :
 - 1 tablette inclinée en plexi équipée d'anneaux et d'un retour avant de 2 cm.
 - 1 tige en aluminium de 95 cm.
 - 1 socle en métal lesté de 30 x 42 cm.
- Diamètre des anneaux : 4,5 cm.
- Dimensions de la tablette inclinée : 32 x 47 cm.
- Hauteur totale : 110 cm

Livré non monté

| | | | |
|----------------|-------------------|---------|-----------------|
| 751 389 | Gris avec anneaux | L'unité | 108,00 € |
|----------------|-------------------|---------|-----------------|

PLATEAU PLEXI AVEC OU SANS ANNEAUX

Tige et socle plexi

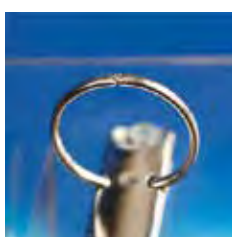

- Plexi 10 mm pour le pied et plexi 5 mm pour la tablette.
- Dimensions de la tablette inclinée : 32 x 50 cm.
- Hauteur totale : 104 cm.
- Livré avec ou sans anneaux.

Livré non monté

| | | | |
|----------------|--------------|---------|-----------------|
| 751 353 | Avec anneaux | L'unité | 220,00 € |
| 751 355 | Sans anneaux | L'unité | 210,00 € |

En métal noir

GRILLE



- Structure tube métal de \varnothing 25 mm.
- Quadrillage fil métal de 10 x 19 cm (\varnothing 3 mm).



Laquée époxy noir

| | | | |
|---------|------------------------|----------|-----------------|
| 154 665 | Grille de 100 x 200 cm | L'unité | 121,00 € |
| 154 666 | Clips d'assemblage | Lot de 2 | 5,90 € |
| 154 667 | Pied pour grille | L'unité | 25,50 € |

En plexi

POCHETTE POUR GRILLE



Pochette en plexi 1 mm - Transparent - Verticale

| | Pochette | Lg / cm | Prof / cm | | |
|---------|----------|---------|-----------|---------|----------------|
| 753 292 | A4 | 29,7 | 21 | L'unité | 5,20 € |
| 753 293 | A3 | 42 | 29,7 | L'unité | 10,60 € |

Pochette en plexi 1 mm - Transparent - Horizontale

| | Pochette | Lg / cm | Prof / cm | | |
|---------|----------|---------|-----------|---------|----------------|
| 753 315 | A4 | 29,7 | 21 | L'unité | 6,20 € |
| 753 316 | A3 | 42 | 29,7 | L'unité | 11,60 € |



Découvrez pages 5-16 et 8-15 notre gamme complète de crochets S et de pochettes à suspendre pour vos grilles.

DEMANDE D'ÉCHANTILLONS



Gratuité des échantillons pour
toute commande d'une valeur
maximale de 8€ H.T.*

Société : Service :

Destinataire :

Adresse :

Code postal : Ville :

Tél : Fax :

Adresse mail :

| Réf. : | Page : | Réf. : | Page : | Réf. : | Page : |
|--------|--------|--------|--------|--------|--------|
| | | | | | |
| | | | | | |
| | | | | | |
| | | | | | |
| | | | | | |
| | | | | | |
| | | | | | |

Demandez vos échantillons



SUR LE SITE
www.caracteres.fr



PAR MAIL
gms@caracteres.fr
plv@caracteres.fr



PAR FAX
03 20 85 29 10

*Au-delà de ce montant, la demande d'échantillons sera traitée comme une commande normale (voir conditions générales de vente)

CADRES



KIT CADRE NOIR

Socle plastique ou métal

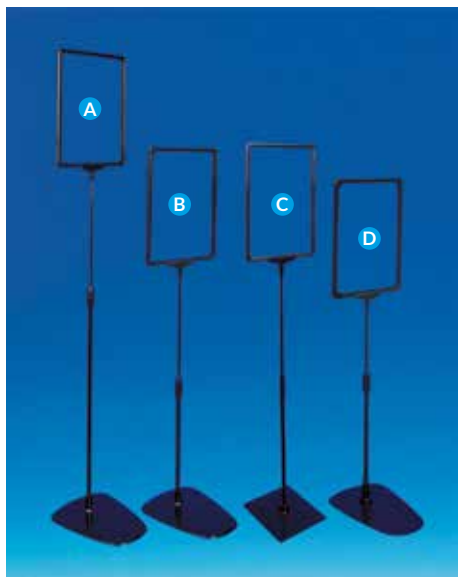

- Kit complet composé de :
 - 1 A4 noir.
 - 1 "T" de liaison noir.
 - 1 tige télescopique en fibre noire.
 - 1 socle noir en plastique ou métal.

Noir - Socle plastique - Tige télescopique

| | | | | |
|----------|----------------|----------------|-----------|----------------|
| A | 151 613 | De 60 à 100 cm | Lot de 10 | 72,00 € |
| B | 151 610 | De 35 à 58 cm | Lot de 10 | 54,00 € |
| C | 151 132 | De 32 à 62 cm | Lot de 10 | 70,00 € |

Noir - Socle métal - Tige télescopique

| | | | | |
|----------|----------------|---------------|-----------|----------------|
| D | 151 615 | De 32 à 62 cm | Lot de 10 | 92,00 € |
|----------|----------------|---------------|-----------|----------------|

KIT CADRE COULEURS

Socle plastique ou métal



- Kit complet composé de :
 - 1 cadre A4.
 - 1 "T" de liaison transparent.
 - 1 tige télescopique en aluminium.
 - 1 socle plastique.

Socle plastique PVC - Tige télescopique de 32 à 62 cm

| | | | | |
|----------------|--|-------------|-----------|----------------|
| 151 131 | | Blanc | Lot de 10 | 73,80 € |
| 151 611 | | Transparent | Lot de 10 | 87,00 € |
| 151 134 | | Rouge | Lot de 10 | 73,80 € |
| 151 136 | | Vert | Lot de 10 | 73,80 € |



- Kit complet composé de :
 - 1 cadre A4.
 - 1 "T" de liaison transparent.
 - 1 tige télescopique en aluminium.
 - 1 socle rond ø 18 mm en métal.

Socle métal - Tige télescopique de 32 à 62 cm

| | | | | |
|----------------|--|-------------|-----------|----------------|
| 151 150 | | Blanc | Lot de 10 | 84,00 € |
| 151 152 | | Transparent | Lot de 10 | 86,00 € |
| 151 155 | | Noir | Lot de 10 | 84,00 € |
| 151 153 | | Rouge | Lot de 10 | 84,00 € |
| 151 151 | | Vert | Lot de 10 | 84,00 € |

Socle métal

- Kit complet composé de :
 - 1 cadre A4 ou A3.
 - 1 "T" de liaison transparent.
 - 1 tige télescopique en aluminium.
 - 1 socle en métal.

Cadre A4 - Tige télescopique de 32 à 62 cm

| | | | |
|---------|---------------|-----------|----------------|
| 151 000 | ● Blanc | Lot de 10 | 82,00 € |
| 151 007 | ● Transparent | Lot de 10 | 83,00 € |
| 151 002 | ● Noir | Lot de 10 | 82,00 € |
| 151 004 | ● Rouge | Lot de 10 | 82,00 € |
| 151 006 | ● Vert | Lot de 10 | 82,00 € |

Cadre A3 - Tige télescopique de 32 à 62 cm

| | | | |
|---------|---------------|-----------|----------------|
| 151 111 | ● Blanc | Lot de 10 | 86,20 € |
| 151 112 | ● Transparent | Lot de 10 | 86,20 € |

- Kit complet identique au précédent avec ajout d'une pochette de protection en PVC.

Cadre A4 - Tige télescopique de 60 à 100 cm

| | | | |
|---------|---------------|-----------|-----------------|
| 151 013 | ● Blanc | Lot de 10 | 99,00 € |
| 151 015 | ● Transparent | Lot de 10 | 100,00 € |
| 151 018 | ● Noir | Lot de 10 | 99,00 € |
| 151 016 | ● Rouge | Lot de 10 | 99,00 € |
| 151 014 | ● Vert | Lot de 10 | 99,00 € |

Socle métal

- Kit complet composé de :
 - 1 cadre A4 ou A3.
 - 1 "T" de liaison transparent.
 - 1 tige télescopique en aluminium.
 - 1 socle en métal.
 - 1 pochette de protection en PVC.

Cadre A4 - Tige télescopique de 100 à 180 cm

| | | | |
|---------|---------------|---------|----------------|
| 151 609 | ● Blanc | L'unité | 23,00 € |
| 151 612 | ● Transparent | L'unité | 23,10 € |

Cadre A3 - Tige télescopique de 100 à 180 cm

| | | | |
|---------|---------------|---------|----------------|
| 151 619 | ● Blanc | L'unité | 23,30 € |
| 151 618 | ● Transparent | L'unité | 23,40 € |

Tige télescopique de 100 à 180 cm + socle

| | | | |
|---------|-----------------|----------|----------------|
| 151 604 | ● Sans le cadre | Lot de 5 | 99,50 € |
|---------|-----------------|----------|----------------|

KIT CADRE COULEURS



MAXI KIT CADRE



POCHETTE DE PROTECTION

Pour cadre PVC et bois



- Pochettes de protection fermées sur un côté assurant une bonne tenue ainsi qu'une meilleure protection du visuel.

En PVC antireflet

| | Format | Lg / cm | Ht / cm | | |
|----------------|--------|---------|---------|-----------|----------------|
| 783 023 | A6 | 10,5 | 14,8 | Lot de 10 | 6,20 € |
| 182 515 | A5 | 14,8 | 21 | Lot de 10 | 6,80 € |
| 182 514 | A4 | 21 | 29,7 | Lot de 10 | 8,50 € |
| 182 513 | A3 | 29,7 | 42 | Lot de 10 | 13,00 € |
| 182 512 | A2 | 42 | 59,4 | Lot de 10 | 32,00 € |



- Pochette de protection fermée sur un côté conçue pour maintenir le visuel dans son cadre même en cas de vent.
- Destinée principalement à une utilisation extérieure.



SPÉCIAL EXTÉRIEUR

En PET transparent 1 mm

| | Format | Lg / cm | Ht / cm | | |
|----------------|--------|---------|---------|-----------|----------------|
| 182 524 | A5 | 14,8 | 21 | Lot de 10 | 18,00 € |
| 182 525 | A4 | 21 | 29,7 | Lot de 10 | 32,00 € |

PLAQUE ARDOISE

Pour cadre PVC et bois



- Plaque avec vernis ardoise utilisable avec craies ou feutres Wet Wipe®.

En polystyrène 1 mm

| | Format | Lg / cm | Ht / cm | | |
|----------------|--------|---------|---------|----------|----------------|
| 152 015 | A5 | 14,8 | 21 | Lot de 5 | 8,50 € |
| 152 014 | A4 | 21 | 29,7 | Lot de 5 | 15,00 € |
| 152 013 | A3 | 29,7 | 42 | Lot de 5 | 27,00 € |



Format A6 à A2

CADRE PVC

- Épaisseur maximale du visuel : 2,5 mm.
- Insertion par le petit côté.

Format affiche A6 (10,5 x 14,8 cm)

| | | | |
|--------|-------------|-----------|--------|
| 161069 | Transparent | Lot de 10 | 9,00 € |
|--------|-------------|-----------|--------|

Format affiche A5 (14,8 x 21 cm)

| | | | |
|--------|-------------|-----------|---------|
| 151051 | Blanc | Lot de 10 | 8,90 € |
| 151052 | Noir | Lot de 10 | 8,90 € |
| 151054 | Rouge | Lot de 10 | 8,90 € |
| 151055 | Bleu | Lot de 10 | 8,90 € |
| 151056 | Vert | Lot de 10 | 8,90 € |
| 151059 | Transparent | Lot de 10 | 11,00 € |

Format affiche A4 (21 x 29,7 cm)

| | | | |
|--------|-------------|-----------|---------|
| 151041 | Blanc | Lot de 10 | 9,70 € |
| 151042 | Noir | Lot de 10 | 9,70 € |
| 151043 | Jaune | Lot de 10 | 9,70 € |
| 151044 | Rouge | Lot de 10 | 9,70 € |
| 151045 | Bleu | Lot de 10 | 9,70 € |
| 151046 | Vert | Lot de 10 | 9,70 € |
| 151047 | Gris | Lot de 10 | 11,00 € |
| 151070 | Orange | Lot de 10 | 11,00 € |
| 151049 | Transparent | Lot de 10 | 14,00 € |

Format affiche A3 (29,7 x 42 cm)

| | | | |
|--------|-------------|-----------|---------|
| 151031 | Blanc | Lot de 10 | 18,50 € |
| 151032 | Noir | Lot de 10 | 18,50 € |
| 151033 | Jaune | Lot de 10 | 18,50 € |
| 151034 | Rouge | Lot de 10 | 18,50 € |
| 151035 | Bleu | Lot de 10 | 18,50 € |
| 151036 | Vert | Lot de 10 | 18,50 € |
| 151039 | Transparent | Lot de 10 | 22,00 € |

Format affiche A2 (42 x 59,4 cm)

| | | | |
|--------|-------|-----------|---------|
| 151021 | Blanc | Lot de 10 | 64,00 € |
|--------|-------|-----------|---------|

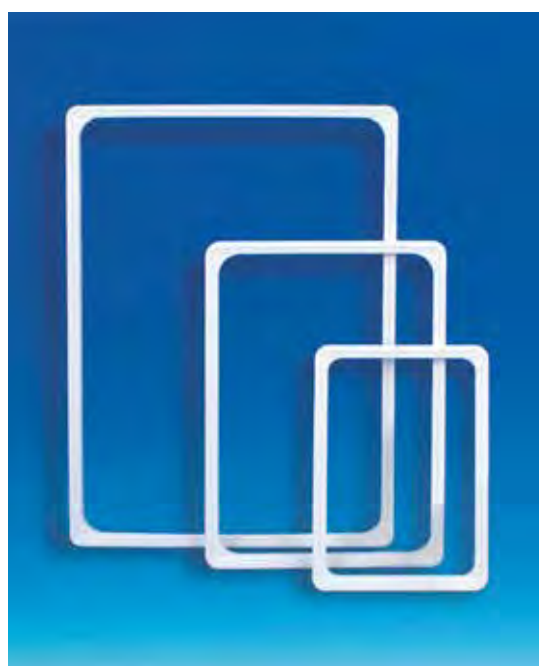

MAXI PIED CADRE COMPLET

Socle métal



- Pied composé de :
 - 1 "T" de liaison transparent.
 - 1 tige télescopique en aluminium.
 - 1 socle carré en métal de 700 g.
- Livré sans le cadre proposé page 9-05.

Socle carré - Tige télescopique de 100 à 180 cm - Cadre A5 à A3

| | | | |
|----------------|-----------------|----------|----------------|
| 151 604 | "T" transparent | Lot de 5 | 99,50 € |
|----------------|-----------------|----------|----------------|



- Pied composé de :
 - 1 "T" de liaison transparent.
 - 1 tige télescopique en métal.
 - 1 socle rond Ø 25 cm en métal de 2000 g.
- Livré sans le cadre proposé page 9-05.

Socle rond - Tige télescopique de 100 à 190 cm - Cadre A5 à A3

| | | | |
|----------------|-----------------|---------|----------------|
| 151 549 | "T" transparent | L'unité | 35,00 € |
|----------------|-----------------|---------|----------------|

PIED CADRE COMPLET

Panier fil



- Kit composé de :
 - 1 "T" de liaison transparent.
 - 1 tige télescopique en aluminium de 27 à 55 cm.
 - 2 clips réglables pour panier fil.
- Livré sans le cadre proposé page 9-05.

Kit cadre panier fil télescopique

| | | | |
|----------------|----------------------|----------|----------------|
| 151 539 | Kit cadre panier fil | Lot de 5 | 43,00 € |
|----------------|----------------------|----------|----------------|

Socle métal

- Pied composé de :
 - 1 "T" de liaison transparent.
 - 1 tige télescopique en aluminium.
 - 1 socle rectangulaire en métal de 17,5 x 23,5 cm.
- Livré sans le cadre proposé page 9-05.

Socle rectangulaire - Tige télescopique - Cadre A5 à A3

| | | | |
|----------------|----------------|----------|----------------|
| 151 576 | De 32 à 62 cm | Lot de 5 | 36,00 € |
| 151 580 | De 60 à 100 cm | Lot de 5 | 43,75 € |

- Pied composé de :
 - 1 "T" de liaison noir.
 - 1 tige télescopique en fibre de verre noire.
 - 1 socle rectangulaire en métal noir.
- Livré sans le cadre proposé page 9-05.

A Socle rectangulaire noir - Tige télescopique - Cadre A5 à A3

| | | | |
|----------------|---------------|-----------|----------------|
| 151 584 | De 32 à 62 cm | Lot de 10 | 82,00 € |
|----------------|---------------|-----------|----------------|

- Pied composé de :
 - 1 "T" de liaison transparent.
 - 1 tige télescopique en aluminium.
 - 1 socle rond ø 18 mm en métal.
- Livré sans le cadre proposé page 9-05.

B Socle rond - Tige télescopique - Cadre A5 à A3

| | | | |
|----------------|---------------|-----------|----------------|
| 151 592 | De 32 à 62 cm | Lot de 10 | 71,00 € |
|----------------|---------------|-----------|----------------|

Socle PVC

- Pied composé de :
 - 1 "T" de liaison noir.
 - 1 tige télescopique.
 - 1 socle rectangulaire en PVC noir.
- Livré sans le cadre proposé page 9-05.

Socle rectangulaire noir - Tige télescopique - Cadre A5 à A3

| | | | |
|----------------|----------------|----------|----------------|
| 151 607 | De 35 à 58 cm | Lot de 5 | 21,25 € |
| 151 608 | De 60 à 100 cm | Lot de 5 | 29,50 € |

PIED CADRE COMPLET



PIED CADRE COMPLET



CADRE BOIS

À poser



Fabriqué
en France



- Cadre bois de hêtre de très grande qualité.
- Ouverture par le petit côté.
- Adapté pour les socles et tiges proposées ci-dessous.

Cadre bois

| | Format | Lg / cm | Ht / cm | | |
|---------|--------|---------|---------|---------|---------|
| 152 025 | A5 | 14,8 | 21 | L'unité | 11,90 € |
| 152 024 | A4 | 21 | 29,7 | L'unité | 13,90 € |
| 152 023 | A3 | 29,7 | 42 | L'unité | 15,90 € |



Socle pour cadre bois

| | | | | |
|---------|------------------|--|----------|--------|
| 152 034 | Socle bois droit | | La paire | 5,70 € |
|---------|------------------|--|----------|--------|

CADRE BOIS

Sur tige

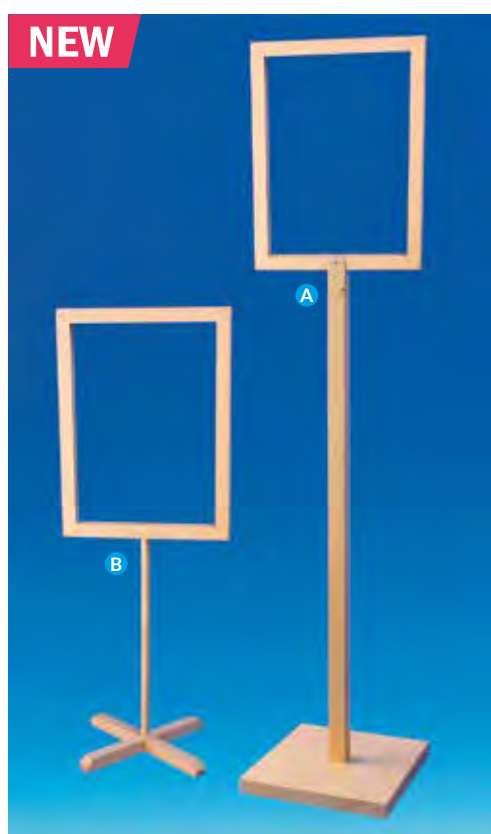

Fabriqué
en France



POSITIONNEMENT HORIZONTAL OU VERTICAL DU CADRE

- Kit composé de :
 - 1 tige carrée de 100 cm.
 - 1 socle carré 30 x 30 cm.
 - 1 vis de serrage.
 - 4 butées antidérapantes.

A Kit pied bois sur tige - livré sans le cadre proposé ci-dessus

| | | | | |
|---------|--------------|--|---------|---------|
| 151 637 | Base + socle | | L'unité | 34,90 € |
|---------|--------------|--|---------|---------|

- Ensemble composé de :
 - 1 cadre bois A4 ou A3.
 - 1 base en X de 24 cm
 - 1 tige de 30 cm.

B Kit cadre bois sur tige

| | Format | Lg / cm | Ht / cm | | |
|---------|--------|---------|---------|---------|---------|
| 152 056 | A4 | 21 | 29,7 | L'unité | 23,90 € |
| 152 057 | A3 | 29,7 | 42 | L'unité | 25,90 € |

À poser

KIT POCHETTE VISION

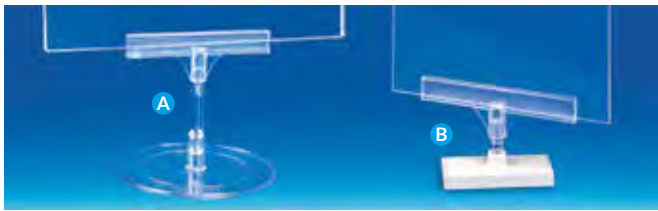

- Kit composé de :
 - 1 socle rond transparent ou d'un aimant.
 - 1 tige de 50 mm.
 - 1 pince "U" transparente pour support de 4 mm.
 - 1 pochette acrylique A4 à positionner horizontalement ou verticalement.

Format A4

| | | | | |
|----------|----------------|----------------|----------|----------------|
| A | 151 593 | Socle rond | Lot de 5 | 62,00 € |
| B | 151 599 | Socle aimantée | L'unité | 11,60 € |



Sur tige

KIT POCHETTE VISION

- Kit composé de :
 - 1 socle rond Ø 18 cm en métal.
 - 1 tige télescopique en aluminium.
 - 1 pince "U" transparente pour support de 4 mm.
 - 1 pochette acrylique A4 à positionner horizontalement ou verticalement.

A Petit modèle - Tige télescopique de 32 à 62 cm

| | | | |
|----------------|--------------------|---------|----------------|
| 151 605 | Pochette format A4 | L'unité | 14,90 € |
|----------------|--------------------|---------|----------------|



- Kit composé de :
 - 1 socle rond Ø 25 cm en métal de 2000 g.
 - 1 tige télescopique en métal.
 - 1 pince "U" transparente pour support de 4 mm.
 - 1 pochette acrylique A4 ou A3 à positionner horizontalement ou verticalement.

B Grand modèle - Tige télescopique de 100 à 190 cm

| | | | |
|----------------|--------------------|---------|----------------|
| 751 331 | Pochette format A4 | L'unité | 45,00 € |
| 751 332 | Pochette format A3 | L'unité | 49,00 € |



SOCLE MÉTAL

Pour cadre PVC



• Socle métal inoxydable.

Base rectangulaire de 17,5 x 23,5 cm

| | | | |
|---------|--|-----------|----------------|
| 151 522 |  Gris | Lot de 10 | 38,00 € |
| 151 524 |  Noir | Lot de 10 | 39,50 € |

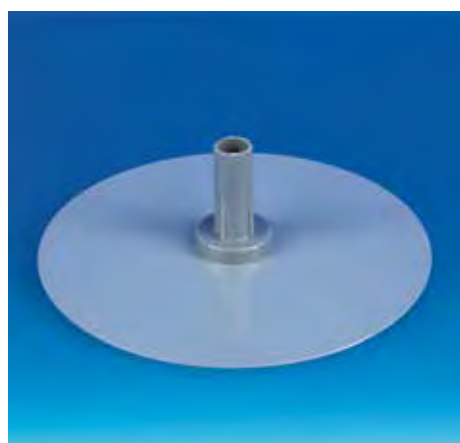

Base ronde de Ø 18 cm

| | | | |
|---------|--|-----------|----------------|
| 151 523 |  Gris | Lot de 10 | 40,00 € |
|---------|--|-----------|----------------|

SOCLE PLASTIQUE

Pour cadre PVC



• Socle plastique.

Base rectangulaire de 20 x 15 cm

| | | | |
|---------|---|-----------|----------------|
| 151 511 |  Blanc | Lot de 10 | 22,00 € |
| 151 512 |  Noir | Lot de 10 | 22,00 € |
| 151 514 |  Rouge | Lot de 10 | 22,00 € |
| 151 516 |  Vert | Lot de 10 | 22,00 € |

Pour cadre PVC

TIGE

- Livrée sans le "T" de liaison.

A En aluminium télescopique

| | | | |
|--------|---------------|-----------|----------------|
| 151507 | De 32 à 62 cm | Lot de 10 | 28,00 € |
|--------|---------------|-----------|----------------|

B En acier télescopique

| | | | |
|--------|---------------|-----------|----------------|
| 151504 | De 32 à 62 cm | Lot de 10 | 32,90 € |
|--------|---------------|-----------|----------------|

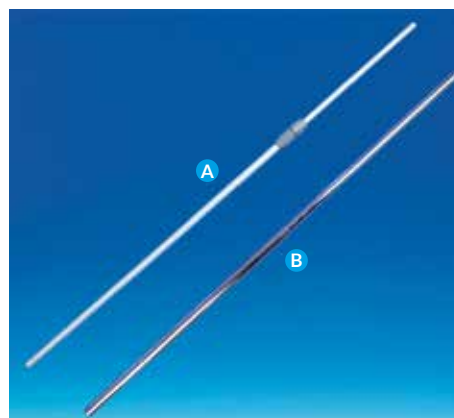

- Livrée avec un "T" de liaison noir.

En fibre de verre noire télescopique

| | | | |
|--------|---------------|-----------|----------------|
| 151506 | De 35 à 62 cm | Lot de 10 | 34,00 € |
|--------|---------------|-----------|----------------|



Pour cadre PVC

"T" DE LIAISON

- Pour tige Ø 8 mm.

Pour format A5 à A3

| | | | |
|--------|-------------|-----------|---------------|
| 151441 | Blanc | Lot de 10 | 4,50 € |
| 151449 | Transparent | Lot de 10 | 5,20 € |
| 151442 | Noir | Lot de 10 | 4,50 € |



- Format maxi conseillé : 15 x 21 cm.



Pour visuel de 1 à 5 mm d'épaisseur

| | | | |
|--------|---------------------|-----------|----------------|
| 151595 | Pince ressort métal | Lot de 10 | 21,00 € |
|--------|---------------------|-----------|----------------|



AIMANT SUR TIGE

Pour cadre PVC



- Aimant livré sans la tige et le cadre.



SPÉCIAL SURFACE RÉDUITE

Aimant de Ø 50 mm - Résistance : 9 kg

151 560

● Gris clair

Lot de 5

34,00 €

AIMANT ORIENTABLE

Pour cadre PVC



- Aimant à poser ou mural orientable pour cadres A5 à A3.



PIVOTE À 180°

Aimant carré de 32 x 38 mm - Résistance : 5,6 kg

151 569

● Blanc

Lot de 10

24,00 €

AIMANT PIVOTANT

Pour cadre PVC



- Aimant à poser pivotant pour cadres A5 à A3.



ROTATION À 360°

Aimant rectangulaire de 13 x 45 mm - Résistance : 2,8 kg

151 561

● Transparent

Lot de 10

15,00 €

À poser

AIMANT



- Pour cadres A5 à A3.
- Aimant blanc et adaptateur transparent.

Aimant carré de 33 x 35 mm - Résistance : 5,6 kg

| | | | |
|----------------|-----------------------------|-----------|----------------|
| 151 563 | <input type="radio"/> Blanc | Lot de 10 | 14,90 € |
|----------------|-----------------------------|-----------|----------------|



À poser

AIMANT AVEC "T" DE LIAISON



- Pour cadres A5 à A3.
- Aimant blanc et adaptateur blanc ou transparent.

Aimant de Ø 40 mm - Résistance : 11 kg

| | | | |
|----------------|-----------------------------------|-----------|----------------|
| 151 568 | <input type="radio"/> Blanc | Lot de 10 | 23,00 € |
| 151 570 | <input type="radio"/> Transparent | Lot de 10 | 23,00 € |



Mural

AIMANT



- Pour cadres A5 à A3.
- Aimant blanc et adaptateur transparent.

Aimant carré de 35 x 30 mm - Résistance : 5,6 kg

| | | | |
|----------------|-----------------------------|-----------|----------------|
| 151 565 | <input type="radio"/> Blanc | Lot de 10 | 14,90 € |
|----------------|-----------------------------|-----------|----------------|



PINCE TUBE ORIENTABLE

Pour cadre PVC



- Permet la fixation de vos cadres A5 à A4 sur des supports d'épaisseur maxi 30 mm (Livrée sans le cadre).

Pince tube orientable

| | | | | |
|----------|----------------|--------------------------|-----------|----------------|
| A | 151 601 | Orientable bas-haut | Lot de 10 | 34,00 € |
| B | 151 598 | orientable droite-gauche | Lot de 10 | 32,00 € |

PINCE CLIP ORIENTABLE

Pour cadre PVC



- Permet la fixation de vos cadres A5 à A4 sur des supports d'épaisseur maxi 20 mm (Livrée sans le cadre).

Pince clip orientable

| | | | |
|----------------|---------------------|-----------|---------------|
| 151 393 | Orientable bas-haut | Lot de 10 | 9,70 € |
|----------------|---------------------|-----------|---------------|

FIXATION ADHÉSIVE MURAL ET À POSER

Pour cadre PVC



- Platine adhésive murale pour cadres A5 à A4.
- Possibilité d'une fixation par vis (non fournie).

A Platine adhésive de 15 x 50 mm

| | | | |
|----------------|--------------|-----------|---------------|
| 151 706 | Transparente | Lot de 10 | 5,40 € |
|----------------|--------------|-----------|---------------|



- Platine adhésive pivotante à poser pour cadres A5 à A4.
- Possibilité d'une fixation par vis (non fournie).

B Platine adhésive de 16 x 50 mm

| | | | |
|----------------|--------------|-----------|---------------|
| 151 707 | Transparente | Lot de 10 | 9,70 € |
|----------------|--------------|-----------|---------------|

Pour cadre PVC

SOCLE



- Support transparent droit pour cadres A5 et A4.



| | | | |
|----------------|---------------------------------|------------------|---------------|
| 161 545 | Paire de petits supports droits | Lot de 10 paires | 7,00 € |
| 151 545 | Paire de grands supports droits | Lot de 10 paires | 8,90 € |



- Support transparent avec inclinaison de 15° pour cadres A5 et A4.



| | | | |
|----------------|-----------------------------------|------------------|----------------|
| 161 547 | Paire de petits supports inclinés | Lot de 10 paires | 7,00 € |
| 151 547 | Paire de grands supports inclinés | Lot de 10 paires | 10,00 € |



- Base plate avec pince pour cadres A5 et A4.
- Pour insertion entre les produits sur TG et podiums.
- Livrée sans le cadre.

Base plate de 20 x 9 cm

| | | | |
|----------------|----------------------------------|-----------|----------------|
| 151 596 | <input type="radio"/> Gris clair | Lot de 10 | 21,50 € |
|----------------|----------------------------------|-----------|----------------|



CROCHET FERMÉ DE SUSPENSION

Pour cadre PVC



151 577

Fixation haute

Lot de 10

2,90 €

CROCHET OUVERT DE SUSPENSION

Pour cadre PVC



151 573

Fixation latérale

Lot de 10 paires

6,80 €

CROCHET PANIER FIL MÉTAL

Pour cadre PVC

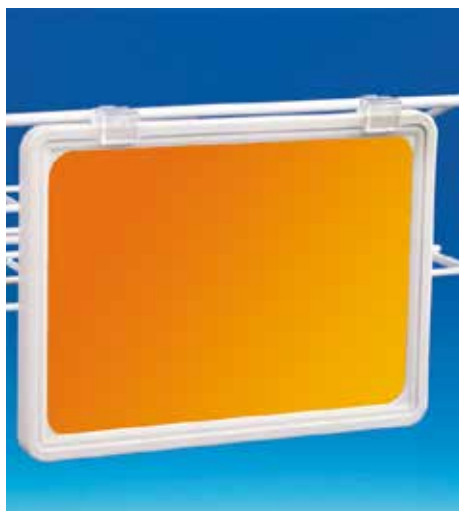

Pour fil métal de \varnothing 10 mm

151 701

Fixation haute

Lot de 10

4,80 €

À poser

CHEVALET BOIS DEUX FACES



- Chevalet bois constitué de 2 panneaux ardoisine permettant de réaliser des marquages aux feutres effaçables à l'eau ou à la craie.



**VERSION B ET C
RÉSISTE À LA PLUIE**

| | Coloris | Hauteur totale | Largeur affichage | Hauteur affichage | Profil | | |
|------------------|---------|----------------|-------------------|-------------------|--------|---------|-----------------|
| A 152 108 | Bois | 90 cm | 51 cm | 73 cm | 3,5 cm | L'unité | 67,00 € |
| A 152 109 | Bois | 118 cm | 65 cm | 91,5 cm | 6 cm | L'unité | 118,00 € |
| B 152 118 | Bois | 118 cm | 61 cm | 88 cm | 4 cm | L'unité | 120,00 € |
| C 152 120 | Noir | 133 cm | 73,5 cm | 97 cm | 4 cm | L'unité | 125,00 € |

À poser

CHEVALET BOIS 1 FACE

- Chevalet permettant de présenter des visuels de maximum 3 cm d'épaisseur et 120 cm de hauteur (cadres, panneaux, ardoises, etc).



UTILISATION INTÉRIEURE



| | Coloris | Largeur | Hauteur | | |
|----------------|---------|---------|---------|---------|----------------|
| 152 132 | Bois | 60 cm | 178 cm | L'unité | 60,00 € |

Mural

CADRE BOIS 1 FACE

- Cadre bois constitué d'1 panneau ardoisine permettant de réaliser des marquages aux feutres effaçables à l'eau ou à la craie.



UTILISATION INTÉRIEURE

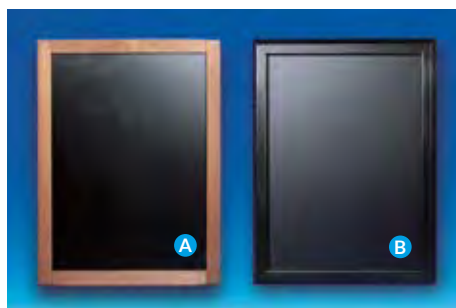

| | Coloris | Largeur | Hauteur | | |
|------------------|---------|---------|---------|---------|----------------|
| A 152 107 | Bois | 36 cm | 46 cm | L'unité | 32,80 € |
| B 152 129 | Noir | 36 cm | 46 cm | L'unité | 32,80 € |

VITRINE

Intérieure

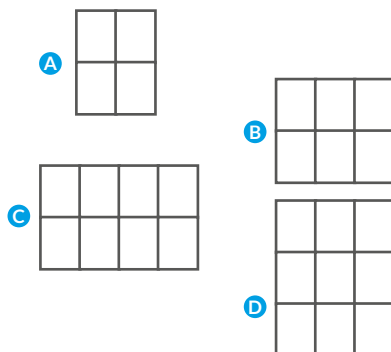

- Vitrine en aluminium ultra plate avec serrure conçue pour une utilisation intérieure.
- Livrée avec des angles en plastique gris pour plus de sécurité.

| | Vitrine | Nombre de formats | Largeur intérieure | Hauteur intérieure | | |
|----------|---------|-------------------|--------------------|--------------------|---------|-------------------------|
| A | 156 001 | 2 x 2 | 4 formats A4 | 44 cm | 61,5 cm | L'unité 81,00 € |
| B | 156 002 | 3 x 2 | 6 formats A4 | 66 cm | 61,5 cm | L'unité 104,00 € |
| C | 156 003 | 4 x 2 | 8 formats A4 | 88 cm | 61,5 cm | L'unité 120,00 € |
| D | 156 004 | 3 x 3 | 9 formats A4 | 66 cm | 92,2 cm | L'unité 140,00 € |

VITRINE

Sous abris

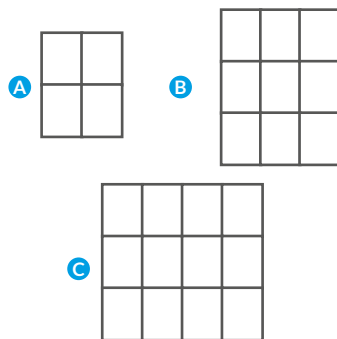

- Vitrine en aluminium et argent anodisé avec façade verrouillable en verre, résistante aux UV pour une utilisation intérieure et extérieure (sous abris) et dotée d'un fond «tableau blanc» pour marqueurs et aimants (non fournis).

| | Vitrine | Nombre de formats | Largeur intérieure | Hauteur intérieure | | |
|----------|---------|-------------------|--------------------|--------------------|---------|-------------------------|
| A | 156 010 | 2 x 2 | 4 formats A4 | 44 cm | 61,5 cm | L'unité 125,20 € |
| B | 156 012 | 3 x 3 | 9 formats A4 | 66 cm | 92,2 cm | L'unité 180,80 € |
| C | 156 013 | 4 x 3 | 12 formats A4 | 88 cm | 92,2 cm | L'unité 212,00 € |



- Cadre aluminium mural (avec ouverture par l'avant) équipé de joints d'étanchéité pour une utilisation extérieure (sous abris) et d'un verrouillage à l'aide d'une clé pour protéger vos affiches du vol.



**PRODUIT SUR COMMANDE,
DÉLAI DE LIVRAISON 3 À 4 SEMAINES**

Profil de 3,7 cm - Sécurité WATERPROOF

| | Format | Largeur | Hauteur | | |
|----------------|--------|---------|---------|---------|-----------------|
| 153 143 | A1 | 59,4 cm | 84,1 cm | L'unité | 101,80 € |
| 153 144 | A0 | 84,1 | 118,9 | L'unité | 141,00 € |

Effaçable à sec

- Tableau blanc avec profil en alu anodisé constitué d'une surface magnétique effaçable à sec.
- Les angles sont finis par 4 coins en PVC.
- Peut-être installé horizontalement ou verticalement.



MAGNÉTIQUE ET EFFAÇABLE À SEC

Profil aluminium anodisé de 3,4 cm

| | | | |
|---------|--------------|---------|----------|
| 153 181 | 60 x 45 cm | L'unité | 29,90 € |
| 153 182 | 90 x 60 cm | L'unité | 39,00 € |
| 153 183 | 120 x 90 cm | L'unité | 75,00 € |
| 153 184 | 180 x 90 cm | L'unité | 135,00 € |
| 153 185 | 150 x 100 cm | L'unité | 130,00 € |

Punaise magnétique Ø 20 mm (pour une feuille)

| | | | |
|---------|---------|-----------|--------|
| 103 071 | Blanche | Lot de 10 | 4,00 € |
| 103 072 | Rouge | Lot de 10 | 4,00 € |

Punaise magnétique Ø 30 mm (jusqu'à 10 feuilles)

| | | | |
|---------|---------|-----------|--------|
| 103 073 | Blanche | Lot de 10 | 6,00 € |
| 103 074 | Rouge | Lot de 10 | 6,00 € |



Profil aluminium

- Tableau liège avec profil en alu anodisé pour fixer des notes à l'aide de punaises.
- Les angles sont finis par 4 coins en PVC.
- Peut-être installé horizontalement ou verticalement.

Profil aluminium anodisé de 3,4 cm

| | | | |
|---------|--------------|---------|----------|
| 153 191 | 60 x 45 cm | L'unité | 24,50 € |
| 153 192 | 90 x 60 cm | L'unité | 41,00 € |
| 153 193 | 120 x 90 cm | L'unité | 80,00 € |
| 153 194 | 180 x 90 cm | L'unité | 122,00 € |
| 153 195 | 150 x 100 cm | L'unité | 105,00 € |

- Permet de fixer des notes sur des supports en liège, plaques mousse, etc.

Punaise de ø 7 mm

| | | | |
|---------|------------------|-----------|--------|
| 153 198 | Longueur : 25 mm | Lot de 25 | 1,00 € |
|---------|------------------|-----------|--------|

TABLEAU LIÈGE



CADRE CLIPPANT MURAL

Profil aluminium couleur



- Livré avec une feuille de protection en PVC antireflet.

Profil de 2,5 cm en aluminium noir

| | Format | Lg / cm | Ht / cm | | |
|---------|--------|---------|---------|---------|----------------|
| 153 101 | A4 | 21 | 29,7 | L'unité | 14,00 € |
| 153 102 | A3 | 29,7 | 42 | L'unité | 19,30 € |
| 153 103 | A2 | 42 | 59,4 | L'unité | 25,30 € |
| 153 104 | A1 | 59,4 | 84,1 | L'unité | 36,40 € |
| 153 105 | A0 | 84,1 | 118,9 | L'unité | 62,50 € |



Profil de 2,5 cm en aluminium blanc

| | Format | Lg / cm | Ht / cm | | |
|---------|--------|---------|---------|---------|----------------|
| 153 111 | A4 | 21 | 29,7 | L'unité | 14,00 € |
| 153 113 | A3 | 29,7 | 42 | L'unité | 19,30 € |
| 153 112 | A2 | 42 | 59,4 | L'unité | 25,30 € |
| 153 114 | A1 | 59,4 | 84,1 | L'unité | 36,40 € |
| 153 115 | A0 | 84,1 | 118,9 | L'unité | 62,50 € |

PROTECTION PVC

Pour cadre clipant



- Protection de rechange pour tout cadre aluminium clipant non waterproof.

Feuille PVC antireflet

| | Format | Lg / cm | Ht / cm | | |
|---------|--------|---------|---------|---------|----------------|
| 153 134 | A4 | 21 | 29,7 | L'unité | 1,90 € |
| 153 133 | A3 | 29,7 | 42 | L'unité | 3,40 € |
| 153 132 | A2 | 42 | 59,4 | L'unité | 6,10 € |
| 153 131 | A1 | 59,4 | 84,1 | L'unité | 8,50 € |
| 153 139 | A0 | 84,1 | 118,9 | L'unité | 12,70 € |
| 153 130 | | 120 | 160 | L'unité | 21,50 € |

PIED

Pour cadre clipant

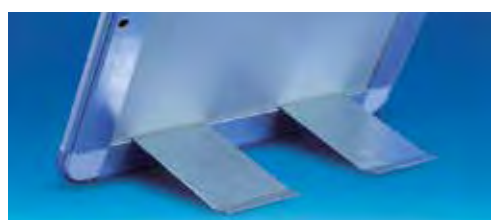

Pour format A5 et A4

| | | | |
|---------|--------------------|----------------|-----------|
| 153 015 | Pour cadre clipant | Lot de 2 pieds | NC |
|---------|--------------------|----------------|-----------|

Profil aluminium

CADRE CLIPPANT MURAL

- Cadre aluminium mural équipé de profils clippants, avec angles permettant une mise en place horizontale ou verticale simple et rapide des visuels.

Profil de 2,5 cm - Coins carrés

| | Format | Lg / cm | Ht / cm | | |
|---------|--------|---------|---------|---------|---------|
| 153 030 | A5 | 14,8 | 21 | L'unité | 9,60 € |
| 153 024 | A4 | 21 | 29,7 | L'unité | 11,60 € |
| 153 023 | A3 | 29,7 | 42 | L'unité | 16,10 € |
| 153 022 | A2 | 42 | 59,4 | L'unité | 22,50 € |
| 153 021 | A1 | 59,4 | 84,1 | L'unité | 32,40 € |
| 153 027 | A0 | 84,1 | 118,9 | L'unité | 49,90 € |
| 153 254 | | 50 | 70 | L'unité | 21,00 € |
| 153 251 | | 60 | 80 | L'unité | 31,50 € |
| 153 252 | | 70 | 100 | L'unité | 44,80 € |

Profil de 3,2 cm - Coins carrés

| | Format | Lg / cm | Ht / cm | | |
|---------|--------|---------|---------|---------|---------|
| 153 029 | A0 | 84,1 | 118,9 | L'unité | 56,00 € |

Profil de 2,5 cm - Coins ronds

| | Format | Lg / cm | Ht / cm | | |
|---------|--------|---------|---------|---------|---------|
| 153 004 | A4 | 21 | 29,7 | L'unité | 12,50 € |
| 153 003 | A3 | 29,7 | 42 | L'unité | 17,50 € |
| 153 007 | A2 | 42 | 59,4 | L'unité | 24,00 € |
| 153 008 | A1 | 59,4 | 84,1 | L'unité | 35,00 € |
| 153 028 | A0 | 84,1 | 118,9 | L'unité | 54,00 € |

Profil de 3,2 cm - Coins ronds

| | Format | Lg / cm | Ht / cm | | |
|---------|--------|---------|---------|---------|---------|
| 153 002 | A2 | 42 | 59,4 | L'unité | 27,00 € |
| 153 001 | A1 | 59,4 | 84,1 | L'unité | 38,00 € |
| 153 009 | A0 | 84,1 | 118,9 | L'unité | 61,00 € |



Pour cadre clippant

CROCHET DE SUSPENSION

- Crochet permettant de suspendre les cadres aluminium horizontalement ou verticalement.
- Se clipse à l'arrière des cadres proposés pages 9-20 à 9-21.

Crochet de suspension

| | | | |
|---------|---------------------|-------------------|--------|
| 153 017 | Pour cadre clippant | Lot de 2 crochets | 1,00 € |
|---------|---------------------|-------------------|--------|



CADRE CLIPPANT 2 FACES

Vitrine

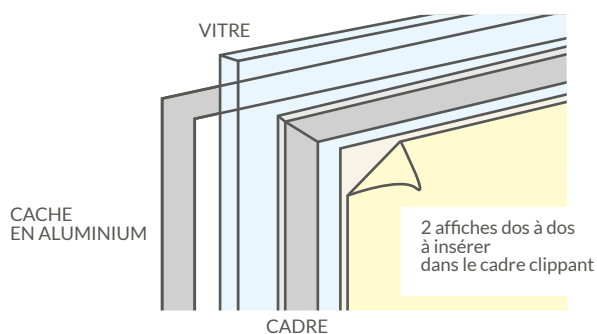

- Cadre aluminium sans fond, avec protection PVC à fixer par adhésif sur une vitrine.
- De l'autre côté de la vitre, un cache aluminium, lui aussi adhésivé, assure une finition esthétique.
- Permet de présenter 2 affiches dos à dos.



SPÉCIAL VITRINE

Cadre recto-verso pour vitrine

| | Format | Lg / cm | Ht / cm | | |
|----------------|--------|---------|---------|---------|----------------|
| 153 213 | A3 | 29,7 | 42 | L'unité | 25,50 € |
| 153 212 | A2 | 42 | 59,4 | L'unité | 32,50 € |
| 153 211 | A1 | 59,4 | 84,1 | L'unité | 49,00 € |

CADRE CLIPPANT MURAL SÉCURITÉ

Profil aluminium



- L'ouverture du profil ne pouvant se faire qu'à l'aide d'un outil crochet.



PRODUIT SUR COMMANDE, DÉLAI DE LIVRAISON 3 À 4 SEMAINES

Profil de 2,5 cm

| | Format | Lg / cm | Ht / cm | | |
|----------------|--------|---------|---------|---------|----------------|
| 153 277 | A4 | 21 | 29,7 | L'unité | 19,50 € |
| 153 278 | A3 | 29,7 | 42 | L'unité | 25,00 € |
| 153 279 | A2 | 42 | 59,4 | L'unité | 33,00 € |
| 153 280 | A1 | 59,4 | 84,1 | L'unité | 48,00 € |
| 153 281 | A0 | 84,1 | 118,9 | L'unité | 78,00 € |



Pour cadre clippant mural sécurité

| | | | | |
|----------------|---------------|--|---------|---------------|
| 153 284 | Outil crochet | | L'unité | 4,00 € |
|----------------|---------------|--|---------|---------------|

Profil aluminium

CADRE CLIPPANT MURAL EXTÉRIEUR



- Cadre extérieur en aluminium étanche spécialement étudié pour protéger les affiches des intempéries.



RÉSISTE À LA PLUIE

Profil de 3,2 cm - Waterproof

| | Format | Lg / cm | Ht / cm | | |
|---------|--------|---------|---------|---------|----------------|
| 153 295 | A2 | 42 | 59,4 | L'unité | 43,00 € |
| 153 296 | A1 | 59,4 | 84,1 | L'unité | 60,00 € |
| 153 297 | A0 | 84,1 | 118,9 | L'unité | 95,00 € |



Profil aluminium

CADRE CLIPPANT MURAL SOUS ABRIS



- Cadre équipé de joints d'étanchéité permettant une utilisation en extérieur (sous abris).

Profil de 3,7 cm - Extérieur

| | Format | Lg / cm | Ht / cm | | |
|---------|--------|---------|---------|---------|-----------------|
| 153 013 | A3 | 29,7 | 42 | L'unité | 32,00 € |
| 153 011 | A1 | 59,4 | 84,1 | L'unité | 45,00 € |
| 153 010 | A0 | 84,1 | 118,9 | L'unité | 118,00 € |



CHEVALET CADRE CLIPPANT

Sur pied ressort



- Chevalet composé de deux cadres aluminium clippants fixés dos à dos sur une structure à ressort capable de résister au vent.



RÉSISTE À LA PLUIE

Cadre deux faces sur pied ressort

| | Format | Lg / cm | Ht / cm | | |
|--------|--------|---------|---------|---------|-----------------|
| 153068 | A1 | 59,4 | 84,1 | L'unité | 245,00 € |
| 153065 | | 70 | 100 | L'unité | 290,00 € |
| 153069 | A0 | 84,1 | 118,9 | L'unité | 372,00 € |



- Socle métal ultra stable équipé de ressorts pouvant recevoir des panneaux en PVC, Dibond®, etc. jusqu'à 25 mm d'épaisseur.

Socle métal sur pied ressort

| | | | | |
|--------|-----------------|--|---------|-----------------|
| 153073 | Largeur : 60 cm | | L'unité | 135,00 € |
|--------|-----------------|--|---------|-----------------|

CHEVALET CADRE CLIPPANT

Sur roulette



- Chevalet composé de deux cadres aluminium clippants fixés dos à dos sur une structure à ressort capable de résister au vent.
- Equipé de roulettes pour faciliter son déplacement.



RÉSISTE À LA PLUIE

Cadre deux faces sur roulettes

| | Format | Lg / cm | Ht / cm | | |
|--------|--------|---------|---------|---------|-----------------|
| 153074 | A1 | 59,4 | 84,1 | L'unité | 165,00 € |
| 153076 | | 70 | 100 | L'unité | 285,00 € |
| 153075 | A0 | 84,1 | 118,9 | L'unité | 315,00 € |

Profil aluminium

CHEVALET CADRE CLIPPANT DEUX FACES



- Chevalet composé de deux cadres aluminium clippants avec des angles arrondis.

Cadre deux faces - Coins ronds

| | Format | Lg / cm | Ht / cm | | |
|---------------|--------|---------|---------|---------|-----------------|
| 153081 | A1 | 59,4 | 84,1 | L'unité | 99,00 € |
| 153063 | | 70 | 100 | L'unité | 145,00 € |
| 153089 | A0 | 84,1 | 118,9 | L'unité | 168,00 € |



- Chevalet composé de deux cadres aluminium clippants avec des angles carrés.



Cadre deux faces - Coins carrés

| | Format | Lg / cm | Ht / cm | | |
|---------------|--------|---------|---------|---------|-----------------|
| 153087 | A1 | 59,4 | 84,1 | L'unité | 90,00 € |
| 153088 | | 70 | 100 | L'unité | 110,00 € |
| 153079 | A0 | 84,1 | 118,9 | L'unité | 165,00 € |



Cadre noir deux faces - Coins carrés

| | Format | Lg / cm | Ht / cm | | |
|---------------|--------|---------|---------|---------|-----------------|
| 153094 | A1 | 59,4 | 84,1 | L'unité | 115,00 € |



- Chevalet composé de deux cadres aluminium clippants avec des angles arrondis.
- Pouvant être positionné à l'extérieur (sous abris) ou dans des endroits humides.

Cadre deux faces - Coins ronds - Waterproof

| | Format | Lg / cm | Ht / cm | | |
|---------------|--------|---------|---------|---------|-----------------|
| 153091 | A1 | 59,4 | 84,1 | L'unité | 130,00 € |
| 153092 | A0 | 84,1 | 118,9 | L'unité | 190,00 € |



CADRE CLIPPANT SUR PIED

Droit



- Kit composé de :
 - 1 cadre A4 ou A3 pouvant se positionner en mode portrait ou paysage.
 - 1 tige de 100 cm.
 - 1 socle carré 29,5 x 29,5 cm.
 - 4 butées.



CADRE PIVOTANT À 90°

Cadre clippant droit sur pied (à monter)

| | Format | Lg / cm | Ht / cm | | |
|----------------|--------|---------|---------|---------|----------------|
| 751 177 | A4 | 21 | 29,7 | L'unité | 75,00 € |
| 751 317 | A3 | 29,7 | 42 | L'unité | 83,00 € |

Disponible en version bois page 9-09.

CADRE CLIPPANT SUR PIED

Incliné



- Kit composé de :
 - 1 cadre A4 pouvant se positionner en mode portrait ou paysage.
 - 1 tige de 100 cm.
 - 1 socle carré 29,5 x 29,5 cm.
 - 4 butées.



CADRE PIVOTANT À 90°

Cadre clippant incliné sur pied (à monter)

| | Format | Lg / cm | Ht / cm | | |
|----------------|--------|---------|---------|---------|----------------|
| 751 176 | A4 | 21 | 29,7 | L'unité | 65,20 € |

Profil aluminium

CADRE CLIPPANT DEUX FACES SUR PIED

- D'une très grande stabilité, ce cadre aluminium clippant deux faces est idéal pour une utilisation dans des lieux de passage.



- Dimension du cadre : 59,4 x 84,1 cm.
- Hauteur totale : 185 cm.
- Largeur : 71,5 cm.
- Profondeur : 50 cm.

Cadre deux faces - Coins carrés

| | Format | Lg / cm | Ht / cm | | |
|----------------|--------|---------|---------|---------|-----------------|
| 153 042 | A1 | 59,4 | 84,1 | L'unité | 198,00 € |

Profil aluminium

TOTEM AVEC CADRE CLIPPANT DEUX FACES SUR PIED

- Design et élégant, ce totem est équipé de deux cadres clippant A2 ou A1.

- Dimension du totem A2 :
 - Hauteur : 1415 mm.
 - Largeur : 500 mm.
 - Longueur : 370 mm.
- Dimension du totem A1 :
 - Hauteur : 1805 mm.
 - Largeur : 640 mm.
 - Longueur : 450 mm.



**PRODUITS SUR COMMANDE,
DÉLAI DE LIVRAISON 3 À 4 SEMAINES**

Totem deux faces

| | Format | Lg / cm | Ht / cm | | |
|----------------|--------|---------|---------|---------|-----------------|
| 154 001 | A2 | 42 | 59,4 | L'unité | 340,00 € |
| 154 000 | A1 | 59,4 | 84,1 | L'unité | NC |



Acier laqué gris

SOCLE PYRAMIDE

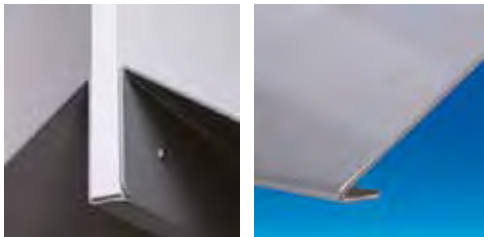

- Socle en acier plié laqué gris en 2 parties à assembler pour fixer des panneaux de 3 à 32 mm d'épaisseur et de 180 cm de hauteur maxi.

Pour panneaux de 3 à 32 mm d'épaisseur maximum

| | | | |
|----------------|-------------------|---------|----------------|
| 154 710 | Longueur : 600 mm | L'unité | 56,00 € |
| 154 711 | Longueur : 800 mm | L'unité | 78,00 € |



SUR PIED RESSORT DEUX FACES

Profil aluminium



- Très qualitatif et robuste pour une longue durée de vie, ce porte-affiches vitrine deux faces étanches grand format est très résistant au vent grâce à son pied en acier laqué avec ressorts.
- Le changement des affiches s'effectue facilement et rapidement.



RÉSISTE À LA PLUIE

Pied métal - Waterproof

| | Lg / cm | Ht / cm | | |
|----------------|---------|---------|---------|-----------------|
| 153 151 | 80 | 120 | L'unité | 475,00 € |
| 153 152 | 120 | 160 | L'unité | 842,00 € |
| 153 153 | 120 | 176 | L'unité | 885,00 € |

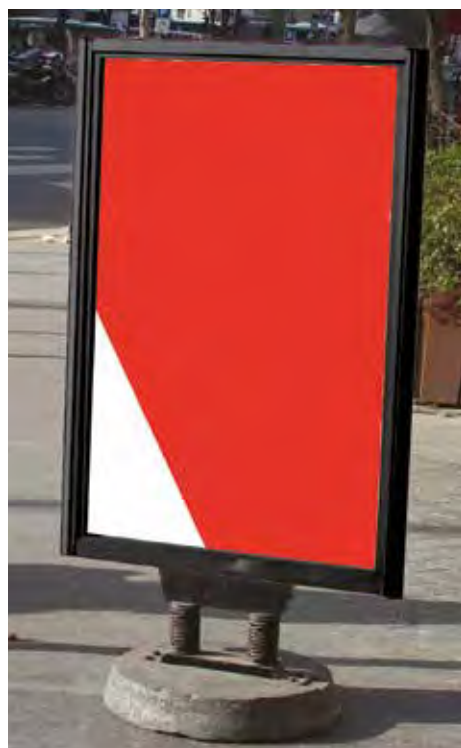

- Très qualitatif et robuste pour une longue durée de vie, ce porte-affiches vitrine deux faces étanches grand format est très résistant au vent grâce à son pied béton (ø 64 cm) avec ressorts qui permet de le laisser en extérieur en dehors des heures d'ouverture.
- Le changement des affiches s'effectue facilement et rapidement.



RÉSISTE À LA PLUIE

Pied béton - Waterproof

| | Lg / cm | Ht / cm | | |
|----------------|---------|---------|---------|-----------------|
| 153 156 | 80 | 120 | L'unité | 530,00 € |
| 153 157 | 120 | 160 | L'unité | 950,00 € |
| 153 158 | 120 | 176 | L'unité | 993,00 € |



IMPORTANT

TRANSPORT



En raison de leur volume et poids important, les porte-affiches vitrine font l'objet d'une logistique spécifique. L'expédition des marchandises se faisant directement depuis l'usine, les commandes de porte-affiches «vitrine» ne peuvent être complétées par d'autres articles du catalogue.

PORTE-BROCHURES PORTE-PRODUITS



PORTE-BROCHURES À POSER

1 bac



Fabriqué en France

- Porte-brochures simple bac à poser en bois.
- Livré à plat

1 bac

| | Format | Lg / cm | Ht / cm | Prof / cm | | |
|----------------|--------|---------|---------|-----------|---------|---------------|
| 752 086 | 1/3 A4 | 10,5 | 22,5 | 5 | L'unité | 5,90 € |
| 752 087 | A5 | 15,5 | 21,5 | 5 | L'unité | 6,90 € |
| 752 088 | A4 | 29,3 | 22 | 6 | L'unité | 7,90 € |

PORTE-BROCHURES À POSER

Multibac



- Porte-brochures injecté permettant de présenter sur 3 niveaux des documents formats 1/3 A4, A5 ou A4.

3 bacs

| | Format | Lg / cm | Ht / cm | Prof / cm | | |
|----------------|--------|---------|---------|-----------|-----------|----------------|
| 852 133 | 1/3 A4 | 11,5 | 26,2 | 3,1 | Lot de 10 | 55,00 € |
| 852 134 | A5 | 15,2 | 28,2 | 3,1 | Lot de 10 | 73,50 € |
| 852 135 | A4 | 23 | 34,5 | 3,1 | Lot de 6 | 78,00 € |



- Porte-brochures injecté permettant de présenter sur 4 niveaux des documents formats 1/3 A4 ou A5.

4 bacs

| | Format | Lg / cm | Ht / cm | Prof / cm | | |
|----------------|--------|---------|---------|-----------|----------|----------------|
| 852 067 | 1/3 A4 | 11,9 | 25,5 | 2,5 | Lot de 8 | 57,60 € |
| 852 068 | A5 | 16,9 | 25,5 | 2,5 | Lot de 6 | 63,00 € |

1 bac

PORTE-BROCHURES À POSER



- Idéal pour la présentation des documents sur comptoir ou stand.
- Fond rainuré pour un parfait maintien des feuilles dans le bac.

| | Format | Lg / cm | Ht / cm | Prof / cm | | |
|----------------|--------|---------|---------|-----------|-----------|----------------|
| 781 008 | 1/3 A4 | 10,7 | 18,8 | 3,5 | Lot de 10 | 22,50 € |
| 752 345 | A5 | 16,1 | 20 | 3,5 | Lot de 10 | 24,90 € |
| 781 010 | A4 | 23,2 | 27,5 | 3,5 | Lot de 10 | 37,50 € |

En plexi

CHEVALET PORTE-BROCHURES

- Plexi 2 mm - chants polis.

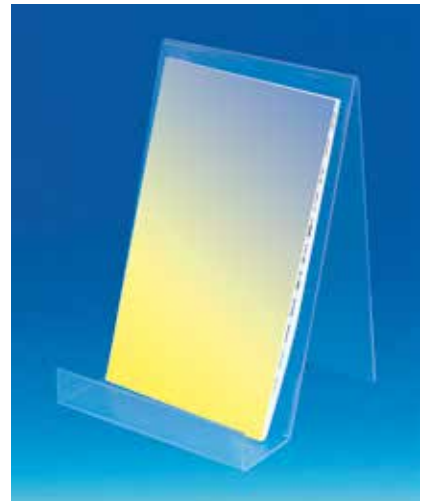

| | Lg / cm | Prof / cm | Ht / cm | Bac / cm | | |
|----------------|---------|-----------|---------|----------|---------|---------------|
| 602 116 | 11 | 8 | 14,9 | 4 | L'unité | 3,30 € |
| 602 117 | 15,2 | 14,5 | 20,2 | 5 | L'unité | 3,80 € |
| 602 118 | 16 | 23,2 | 30,2 | 5,5 | L'unité | 7,50 € |

1 bac

PORTE-CARTES

- Pour format de cartes de visite de 9,3 cm maxi de large.



| | Lg / cm | Ht / cm | Prof / cm | | |
|----------------|---------|---------|-----------|-----------|----------------|
| 852 013 | 9,3 | 5,1 | 2 | Lot de 20 | 23,00 € |

PORTE-BROCHURES MURAL

1 bac



- Dos perforé pour une utilisation murale.
- Fond rainuré pour un parfait maintien des feuilles dans le bac.

| | Format | Lg / cm | Ht / cm | Prof / cm | | |
|----------------|--------|---------|---------|-----------|-----------|----------------|
| 752 055 | 1/3 A4 | 10,7 | 14,5 | 3,5 | Lot de 10 | 21,50 € |
| 752 056 | A5 | 15,5 | 15,5 | 3,5 | Lot de 10 | 26,50 € |
| 752 057 | A4 | 23,2 | 24 | 3,5 | Lot de 10 | 38,00 € |



Socle porte-brochures (uniquement pour les références 1/3 A4 et A5)

| | Format | Lg / cm | Ht / cm | Prof / cm | | |
|----------------|--------|---------|---------|-----------|-----------|---------------|
| 752 058 | | 9 | 5,5 | 4,5 | Lot de 10 | 8,20 € |

PORTE-BROCHURES MURAL

1 bac



- Porte-brochures PVC se fixant grâce à un adhésif permanent.

PVC souple adhésivé - Livré à plat

| | Format | Lg / cm | Ht / cm | Prof / cm | | |
|----------------|--------|---------|---------|-----------|-----------|----------------|
| 752 339 | 1/3 A4 | 15 | 19 | 2,5 | Lot de 50 | 46,00 € |
| 752 342 | A5 | 17 | 20 | 2,5 | Lot de 10 | 14,00 € |

1 bac - Large

PORTE-BROCHURES À POSER



- Fond rainuré pour un parfait maintien des feuilles dans le bac.

| | Format | Lg / cm | Ht / cm | Prof / cm | | |
|----------------|--------|---------|---------|-----------|-----------|----------------|
| 752 021 | 1/3 A4 | 10,5 | 21,3 | 5,7 | Lot de 10 | 33,50 € |
| 752 022 | A5 | 15 | 23 | 5,7 | Lot de 10 | 38,50 € |
| 752 023 | A4 | 22 | 27 | 6,5 | Lot de 10 | 73,50 € |



GRANDE CAPACITÉ



1 bac - Large

PORTE-BROCHURES MURAL



- Dos perforé pour une utilisation murale.
- Fond rainuré pour un parfait maintien des feuilles dans le bac.

| | Format | Lg / cm | Ht / cm | Prof / cm | | |
|----------------|--------|---------|---------|-----------|-----------|----------------|
| 752 062 | 1/3 A4 | 10,8 | 16,5 | 6 | Lot de 10 | 39,50 € |
| 752 061 | A5 | 15,5 | 16,5 | 6 | Lot de 10 | 54,00 € |
| 752 063 | A4 | 22,5 | 25 | 6 | Lot de 10 | 81,00 € |



GRANDE CAPACITÉ



TOTEM PORTE-BROCHURES

Deux faces



- Totem composé de profils en aluminium et d'un panneau central thermoformé gris.
- Sa base très large et plate lui assure une très grande stabilité.



**PRODUIT SUR COMMANDE,
DÉLAI DE LIVRAISON 3 À 4 SEMAINES**



- À compléter au choix de porte-brochures (format A4) en métal ou PET.
- 4 porte-brochures maxi par face.

| | Format | Hauteur | Largeur | Profondeur | | | |
|----------|---------|-----------------------------------|----------|------------|-------|----------|-----------------|
| A | 752 133 | Totem seul | 167,4 cm | 37 cm | 37 cm | L'unité | 210,00 € |
| B | 752 134 | Porte-brochures PET - Format A4 | | | | Lot de 2 | 30,00 € |
| C | 752 137 | Porte-brochures métal - Format A4 | | | | Lot de 2 | 40,50 € |

PRÉSENTOIR PORTE-BROCHURES

Une face



- Design, ce totem avec porte-brochures est constitué de profils en aluminium anodisé argent et de panneaux blancs.
- Sa base très large et plate lui assure une très grande stabilité.



**PRODUIT SUR COMMANDE,
DÉLAI DE LIVRAISON 3 À 4 SEMAINES**

| | Format | Hauteur | Largeur | Profondeur | | |
|----------------|--------------------------|----------|---------|------------|---------|-----------|
| 752 128 | 4 porte-brochures 1/3 A4 | 176,7 cm | 32 cm | 40 cm | L'unité | NC |
| 752 129 | 4 porte-brochures A5 | 176,7 cm | 32 cm | 40 cm | L'unité | NC |
| 752 138 | 8 porte-brochures A5 | 176,7 cm | 51 cm | 45 cm | L'unité | NC |
| 752 130 | 8 porte-brochures A4 | 176,7 cm | 63 cm | 45 cm | L'unité | NC |

En plexi ou métal

- Présentoir "zig-zag" d'une excellente stabilité.
- En métal pour présenter des documents sur 6 tablettes.

PORTE-BROCHURES ZIG-ZAG



En métal - 6 tablettes - Livré à plat, non monté

| | Bac | Base / cm | Ht / cm | Retour | | |
|----------------|------|-----------|---------|--------|---------|-----------------|
| 752 323 | 6 A4 | 33 x 22 | 150 | 3 cm | L'unité | 207,00 € |

- Présentoir "zig-zag" d'une excellente stabilité.
- En plexi transparent pour présenter des documents sur 5 tablettes.



En plexi - 5 tablettes - Livré à plat, non monté

| | Bac | Base / cm | Ht / cm | Retour | | |
|----------------|------|-----------|---------|--------|---------|-----------------|
| 752 322 | 5 A4 | 33 x 22 | 150 | 3 cm | L'unité | 175,00 € |

1 bac - Sur tige

- Porte-brochures composé de :
 - 1 porte-brochures A5 ou A4 injecté.
 - 1 tige aluminium.
 - 1 base carré métal.

PORTE-BROCHURES



Sur tige aluminium

| | Bac | Base | Hauteur | | |
|----------------|-----|------------|---------|---------|----------------|
| 752 104 | A5 | 33 x 33 cm | 109 cm | L'unité | 75,00 € |
| 752 107 | A4 | 33 x 33 cm | 112 cm | L'unité | 80,00 € |

URNE

Sur pied



- De très bonne qualité, cette urne en acrylique sur pied avec serrure est livrée avec le pied non monté pour faciliter le transport et le stockage.
- Fente de 150 mm.

Avec serrure

| | Ht / cm | Base / cm | Urne / cm | | |
|----------------|---------|-----------|--------------|---------|-----------------|
| 607 099 | 90 | 30 x 30 | 25 x 25 x 25 | L'unité | 120,00 € |

URNE

Carton blanc



- Urne carton livrée à plat pour un stockage et des expéditions faciles.
- Impression possible à partir de 30 pièces.
- Fente de 120 mm.



| | Ht / cm | Lg / cm | Prof / cm | | |
|----------------|---------|---------|-----------|---------|----------------|
| 607 116 | 25 | 25 | 25 | L'unité | 10,50 € |

Grand modèle

URNE

- Urne grand modèle avec ou sans porte-visuels.
- Adaptée pour jeux concours, questionnaires clients, etc.
- Disponible dans 2 formats en version avec ou sans serrure.
- Fente de 150 mm.

Acrylique 4 mm avec porte-visuels (220 x 290 mm) - Sans serrure

| | Ht / cm | Lg / cm | Prof / cm | L'unité | |
|----------------|---------|---------|-----------|---------|----------------|
| 607 103 | 47 | 29 | 20 | L'unité | 66,00 € |

Acrylique 4 mm avec porte-visuels (220 x 290 mm) - Avec serrure

| | Ht / cm | Lg / cm | Prof / cm | L'unité | |
|----------------|---------|---------|-----------|---------|----------------|
| 607 104 | 47 | 29 | 20 | L'unité | 68,20 € |

*Acrylique 3 mm en Standard - Avec serrure*

| | Ht / cm | Lg / cm | Prof / cm | L'unité | |
|----------------|---------|---------|-----------|---------|----------------|
| 607 102 | 25 | 29 | 20 | L'unité | 51,00 € |



Petit modèle

URNE

- Urne grand modèle avec ou sans porte-visuels.
- Adaptée pour jeux concours, questionnaires clients, etc.
- Disponible dans 2 formats en version avec ou sans serrure.
- Fente de 150 mm.

Acrylique 4 mm avec porte-visuels (177 x 196 mm) - Sans serrure

| | Ht / cm | Lg / cm | Prof / cm | L'unité | |
|----------------|---------|---------|-----------|---------|----------------|
| 607 113 | 38 | 20 | 20 | L'unité | 47,00 € |

Acrylique 4 mm avec porte-visuels (177 x 196 mm) - Avec serrure

| | Ht / cm | Lg / cm | Prof / cm | L'unité | |
|----------------|---------|---------|-----------|---------|----------------|
| 607 114 | 38 | 20 | 20 | L'unité | 56,00 € |

*Acrylique 3 mm en Standard - Avec serrure*

| | Ht / cm | Lg / cm | Prof / cm | L'unité | |
|----------------|---------|---------|-----------|---------|----------------|
| 607 112 | 20 | 20 | 20 | L'unité | 46,50 € |



GLORIFIER

En bois



• En bois de hêtre.

| | | Ht / cm | Lg / cm | Prof / cm | | |
|---|---------|---------|---------|-----------|---------|---------------|
| A | 602 156 | 3,5 | 10 | 13 | L'unité | 6,95 € |
| B | 602 157 | 3,5 | 14 | 30 | L'unité | 9,10 € |

GLORIFIER AVEC PORTE-VISUEL

En bois



- En bois de hêtre.
- Rainure de 2 mm permettant une présentation droite.

Livré sans la pochette A4 en PET proposé page 8-08

| | | Ht / cm | Lg / cm | Prof / cm | | |
|--|---------|---------|---------|-----------|---------|---------------|
| | 751 370 | 2 | 21 | 15 | L'unité | 7,50 € |

PODIUM EN U

En bois



- En bois de hêtre de 15 mm d'épaisseur.

| | | Lg / cm | Ht / cm | Prof / cm | | |
|---|---------|---------|---------|-----------|---------|----------------|
| A | 602 153 | 10 | 10 | 10 | L'unité | 5,90 € |
| B | 602 154 | 15 | 15 | 15 | L'unité | 10,95 € |
| C | 602 155 | 30 | 15 | 15 | L'unité | 13,30 € |

En plexi

SUPPORT GIGOGNE



• Rectangulaire - Plexi 3 mm - Chants polis.

| | Ht / cm | Lg / cm | Prof / cm | | Ht / cm | Lg / cm | Prof / cm |
|----------|---------|---------|-----------|----------|---------|---------|-----------|
| A | 6 | 22 | 7,5 | C | 12 | 24 | 7,5 |
| B | 9 | 23 | 7,5 | D | 15 | 25 | 7,5 |

| | | | | |
|----------|----------------|-------------------------|-----------|----------------|
| A | 602 165 | 6 x 22 x 7,5 cm | Lot de 10 | 34,00 € |
| C | 602 166 | 12 x 24 x 7,5 cm | Lot de 10 | 43,50 € |
| | 602 161 | Jeu de 4 A B C D | L'unité | 9,90 € |

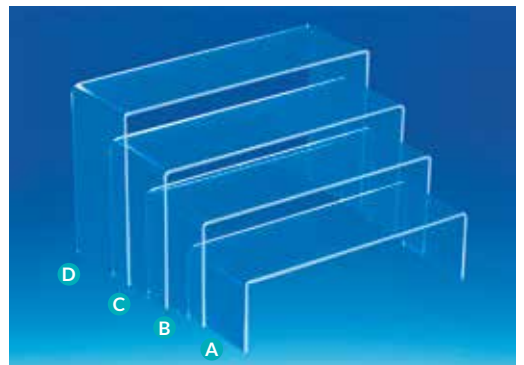

• Carré - Plexi 3 mm - Chants polis.

| | | | | |
|----------|----------------|-------------------------|----------|----------------|
| | 602 145 | 5 x 5 x 5 cm | L'unité | 2,80 € |
| A | 602 146 | 10 x 10 x 10 cm | L'unité | 5,25 € |
| B | 602 147 | 15 x 15 x 15 cm | L'unité | 7,80 € |
| C | 602 169 | 20 x 20 x 20 cm | Lot de 2 | 20,40 € |
| D | 602 170 | 25 x 25 x 25 cm | Lot de 2 | 26,60 € |
| | 602 171 | Jeu de 4 A B C D | L'unité | 24,00 € |

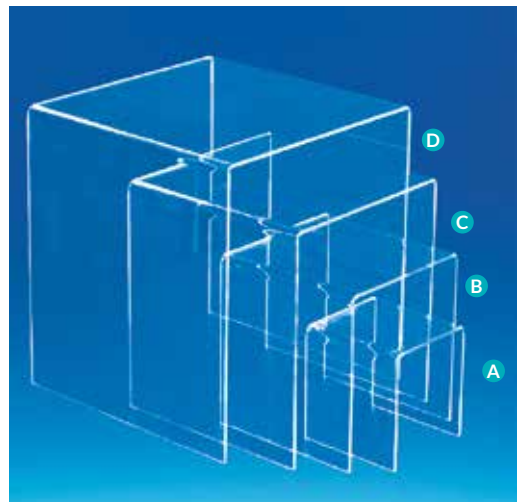

PODIUM

En acrylique



Escalier 2 marches - Acrylique 3 mm

| | Ht / cm | Lg / cm | Prof / cm | | |
|---------|---------|---------|-----------|---------|---------------|
| 602 141 | 10 | 10 | 21 | L'unité | 3,10 € |



Escalier 3 marches - Acrylique 5 mm

| | Ht / cm | Lg / cm | Prof / cm | | |
|---------|---------|---------|-----------|---------|---------------|
| 602 143 | 15 | 10 | 31 | L'unité | 5,40 € |



Escalier 2 niveaux - Acrylique 5 mm

| | Ht / cm | Lg / cm | Prof / cm | | |
|---------|---------|---------|-----------|---------|---------------|
| 602 151 | 15 | 10 | 31 | L'unité | 5,40 € |



Piedestal - Acrylique 3 mm

| | Ht / cm | Lg / cm | Prof / cm | | |
|---------|---------|---------|-----------|---------|---------------|
| 602 182 | 10 | 10 | 10 | L'unité | 4,50 € |



LES SUR-MESURE

Tous les porte-produits proposés dans ce catalogue peuvent être personnalisés avec une impression et possibilité de les réaliser à vos dimensions ou dans différentes matières à partir de 100 pièces. N'hésitez pas à nous consulter !



En injecté

PORTE-PRODUITS INCLINÉ

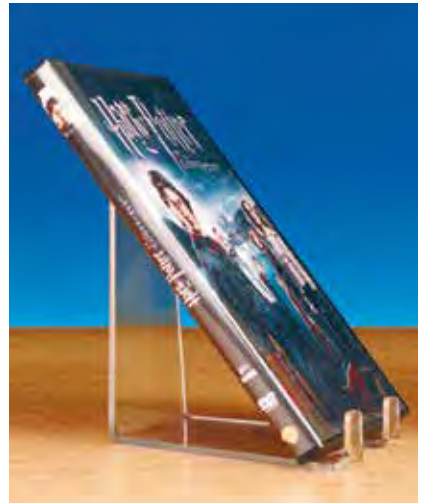

Épaisseur : 3 mm

| | Ht / cm | Lg / cm | Bac / cm | | |
|----------------|---------|---------|----------|-----------|----------------|
| 751 631 | 11,6 | 10,1 | 10,1 | Lot de 10 | 21,50 € |

En acrylique

PORTE-PRODUITS INCLINÉ



**SPÉCIAL
PORTE-SMARTPHONE**



Acrylique 2,5 mm avec retour avant 10 mm

| | Ht / cm | Lg / cm | Bac / cm | | |
|----------------|---------|---------|----------|-----------|----------------|
| 602 115 | 10 | 5 | 1,5 | Lot de 10 | 19,00 € |

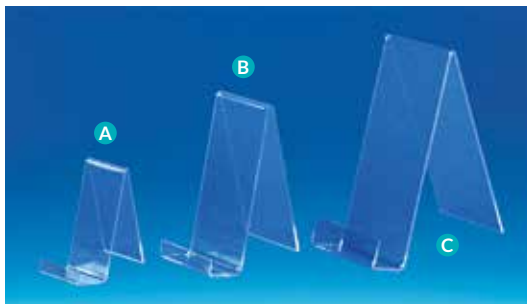

Acrylique 2,5 mm avec retour avant 10 mm

| | Lg / cm | Ht / cm | Bac / cm | | |
|------------------|---------|---------|----------|-----------|----------------|
| A 602 072 | 10 | 4 | 4 | Lot de 10 | 17,00 € |
| B 602 074 | 15 | 6 | 3,5 | Lot de 10 | 21,50 € |

Acrylique 3 mm avec retour avant 10 mm

| | Ht / cm | Lg / cm | Bac / cm | | |
|------------------|---------|---------|----------|-----------|----------------|
| C 602 075 | 20 | 8 | 4 | Lot de 10 | 22,00 € |



PORTE-PRODUITS INCLINÉ

En fil métal

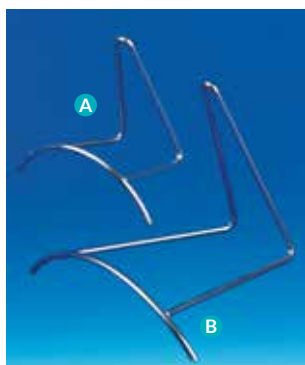

Fil métal Ø 2 mm

| | Lg / cm | Ht / cm | Bac / cm | | |
|------------------|---------|---------|----------|-----------|----------------|
| A 607 013 | 8,6 | 9,1 | 3 | Lot de 10 | 39,50 € |
| B 607 014 | 11,6 | 14,1 | 6 | Lot de 10 | 40,50 € |

PORTE-PRODUITS INCLINÉ

En plexi

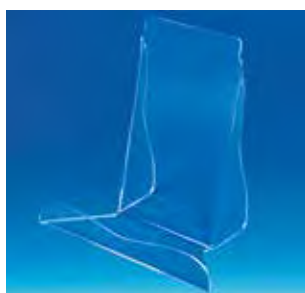

Plexi 3 mm

| | Ht / cm | Lg / cm | Bac / cm | | |
|----------------|---------|---------|----------|---------|---------------|
| 602 213 | 20 | 21,5 | 12 | L'unité | 8,80 € |



Plexi 4 mm - Pour sèche-cheveux

| | Ht / cm | Lg / cm | Bac / cm | | |
|----------------|---------|---------|----------|---------|----------------|
| 602 214 | 26 | 15 | 13 | L'unité | 14,50 € |

En plexi

PRÉSENTOIR BOUTEILLE

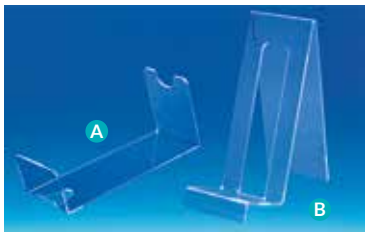

Plexi 3 mm - Incliné

| | Ht / cm | Lg / cm | Prof / cm | | |
|-----------------|---------|---------|-----------|---------|---------------|
| A 642001 | 11 | 8,5 | 24 | L'unité | 5,50 € |

Plexi 4 mm - Vertical

| | Ht / cm | Lg / cm | Prof / cm | | |
|-----------------|---------|---------|-----------|---------|---------------|
| B 642011 | 24 | 10,5 | 20 | L'unité | 7,40 € |

Cadre ardoise bois et métal

PRÉSENTOIR BOUTEILLE

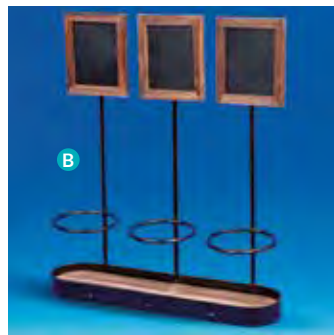

Simple

| | Cadre / cm | Ht / cm | Base / cm | | |
|-----------------|------------|---------|-----------|---------|----------------|
| A 642002 | 7,5 x 10 | 45 | Ø 10 | L'unité | 18,50 € |

Triple

| | Cadre / cm | Ht / cm | Base / cm | | |
|-----------------|------------|---------|-----------|---------|----------------|
| B 642003 | 7,5 x 10 | 45 | 38,5 x 10 | L'unité | 51,00 € |

En fil métal

PRÉSENTOIR BOUTEILLE

- Support bouteille.
- Fixation par vis (non fournie).
- Ø maxi. de la bouteille : 9 cm.



Fil métal - Livré sans le porte-étiquette broche

| | | | |
|---------------|-------------------|---------|----------------|
| 642008 | Support bouteille | L'unité | 15,00 € |
|---------------|-------------------|---------|----------------|

L'abus d'alcool est dangereux pour la santé. À consommer avec modération.

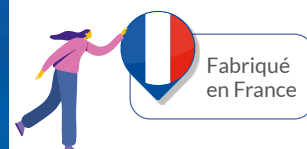
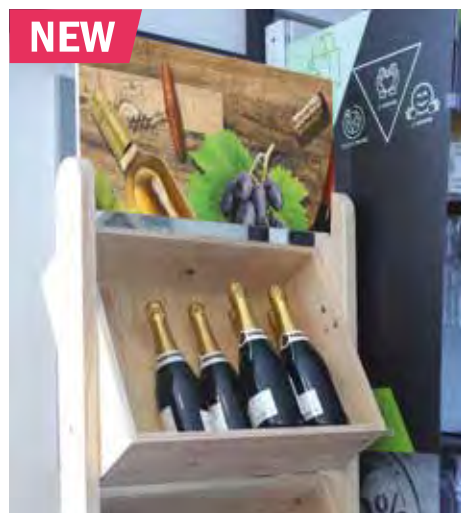

- Présentoir en bois de 1900 x 565 x 450 mm.
- Composé de :
 - 1 porte-fronton bois amovible de 530 x 305 mm (livré sans la pince ci-dessous et le visuel).
 - 4 caisses bois de 485 x 350 x 155 mm permettant de recevoir par niveau 12 bouteilles de Ø 80 mm.



LIVRÉ NON MONTÉ

Présentoir bois avec porte-fronton amovible

| | Ht / mm | Lg / mm | Prof / mm | | |
|---------|---------|---------|-----------|---------|-----------------|
| 642 007 | 1900 | 565 | 450 | L'unité | 198,00 € |



Pince nickelée à ressort.

| | Largeur | Épaisseur maxi conseillée | | |
|---------|---------|---------------------------|-----------|----------------|
| 104 000 | 75 mm | 25 mm | Lot de 20 | 23,00 € |



Pince noire chromée

| | Largeur | Épaisseur maxi conseillée | | |
|---------|---------|---------------------------|-----------|----------------|
| 103 058 | 32 mm | 13 mm | Lot de 40 | 10,80 € |
| 103 059 | 51 mm | 28 mm | Lot de 40 | 26,00 € |

L'abus d'alcool est dangereux pour la santé. A consommer avec modération.

MERCHANDISING



**Sécables,
ces séparateurs s'adaptent
à toutes les profondeurs
de tablettes.**



SÉPARATEUR SÉCABLE

Small- MEDIUM - XL

- Sécables tous les 25 mm, ces séparateurs s'adaptent aux tablettes de 180 à 380 mm, de 280 à 480 mm et 380 à 580 mm selon le modèle.
- Le séparateur se fixe à l'aide d'un rail.
- En PC dont 30% de PC recyclé pour les versions transparentes et 80% de PC recyclé pour les versions les versions noires.



Small transparent - Hauteur : 35 mm

| | | | |
|----------------|-------------------------|-----------|----------------|
| 602 592 | Sécable de 180 à 380 mm | Lot de 50 | 44,00 € |
|----------------|-------------------------|-----------|----------------|



Médium transparent - Hauteur : 55 mm

| | | | |
|----------------|-------------------------|-----------|----------------|
| 602 593 | Sécable de 180 à 380 mm | Lot de 50 | 65,50 € |
| 602 594 | Sécable de 280 à 480 mm | Lot de 50 | 72,00 € |
| 602 596 | Sécable de 380 à 580 mm | Lot de 50 | 80,50 € |

Médium noir - Hauteur : 55 mm

| | | | |
|----------------|-------------------------|-----------|----------------|
| 602 586 | Sécable de 280 à 480 mm | Lot de 50 | 76,00 € |
|----------------|-------------------------|-----------|----------------|



XL transparent - Hauteur : 100 mm

| | | | |
|----------------|-------------------------|-----------|----------------|
| 602 595 | Sécable de 280 à 480 mm | Lot de 50 | 77,00 € |
| 602 597 | Sécable de 380 à 580 mm | Lot de 25 | 44,00 € |

XL noir - Hauteur : 100 mm

| | | | |
|----------------|-------------------------|-----------|----------------|
| 602 587 | Sécable de 280 à 480 mm | Lot de 50 | 83,50 € |
|----------------|-------------------------|-----------|----------------|

Small- Médium - XL

SÉPARATEUR REVERSO®

- Réalisés en PET, les séparateurs Reverso® sont disponibles en :
- 3 hauteurs : 55, 100 et 180 mm - 7 longueurs en standard pour s'adapter à la profondeur de la tablette.
- Polyvalents, les séparateurs Reverso® 55 et 100 mm sont asymétriques pour permettre, selon le sens d'installation, une utilisation sur des tablettes horizontales ou inclinées.
- En PC dont 30% de recyclé.



Small - Hauteur : 55 mm

| | | | |
|---------|-------------------|-----------|---------|
| 602 300 | Longueur : 280 mm | Lot de 50 | 41,00 € |
| 602 302 | Longueur : 360 mm | Lot de 50 | 43,50 € |
| 602 303 | Longueur : 380 mm | Lot de 50 | 44,50 € |
| 602 304 | Longueur : 430 mm | Lot de 50 | 46,00 € |
| 602 305 | Longueur : 460 mm | Lot de 50 | NC |
| 602 306 | Longueur : 480 mm | Lot de 50 | 48,50 € |



Médium - Hauteur : 100 mm

| | | | |
|---------|-------------------|-----------|---------|
| 602 308 | Longueur : 280 mm | Lot de 25 | 23,50 € |
| 602 310 | Longueur : 330 mm | Lot de 25 | 25,25 € |
| 602 309 | Longueur : 360 mm | Lot de 25 | 24,50 € |
| 602 311 | Longueur : 380 mm | Lot de 25 | 26,25 € |
| 602 312 | Longueur : 430 mm | Lot de 25 | 27,75 € |
| 602 313 | Longueur : 460 mm | Lot de 25 | 29,00 € |
| 602 314 | Longueur : 480 mm | Lot de 25 | 30,00 € |



XL - Hauteur : 180 mm

| | | | |
|---------|-------------------|-----------|---------|
| 602 315 | Longueur : 280 mm | Lot de 10 | 24,60 € |
| 602 320 | Longueur : 330 mm | Lot de 10 | 26,20 € |
| 602 316 | Longueur : 380 mm | Lot de 10 | 27,30 € |
| 602 321 | Longueur : 430 mm | Lot de 10 | 28,40 € |
| 602 317 | Longueur : 480 mm | Lot de 10 | 30,00 € |
| 602 318 | Longueur : 530 mm | Lot de 10 | 34,30 € |
| 602 319 | Longueur : 580 mm | Lot de 10 | 36,40 € |



RAIL BUTÉE DE SÉPARATEUR

Adhésivé ou magnétique

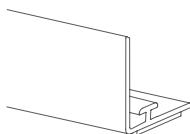

- Conçu pour retenir les produits de petit format à l'avant de la tablette et fixer les séparateurs.
- Butée en PVC transparent d'une hauteur de 30 mm.

Hauteur de la butée 30 mm - Adhésivé

| | Largeur | Longueur | | |
|---------|---------|----------|-----------|----------------|
| 602 670 | 25 mm | 1000 mm | Lot de 10 | 20,80 € |
| 602 676 | 25 mm | 1245 mm | Lot de 10 | 22,70 € |
| 602 610 | 25 mm | 1325 mm | Lot de 10 | 24,80 € |

Hauteur de la butée 30 mm - Magnétique

| | Largeur | Longueur | | |
|---------|---------|----------|-----------|----------------|
| 602 677 | 25 mm | 1000 mm | Lot de 10 | 26,90 € |
| 602 614 | 25 mm | 1245 mm | Lot de 10 | 29,00 € |
| 602 615 | 25 mm | 1325 mm | Lot de 10 | 31,20 € |

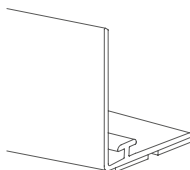

- Conçu pour retenir les produits de moyen format à l'avant de la tablette et fixer les séparateurs.
- Butée en PVC transparent d'une hauteur de 60 mm.

Hauteur de la butée 60 mm - Adhésivé

| | Largeur | Longueur | | |
|---------|---------|----------|-----------|----------------|
| 602 621 | 40 mm | 1245 mm | Lot de 10 | 32,30 € |
| 602 617 | 40 mm | 1325 mm | Lot de 10 | 34,30 € |

Hauteur de la butée 60 mm - Magnétique

| | Largeur | Longueur | | |
|---------|---------|----------|-----------|----------------|
| 602 678 | 40 mm | 1000 mm | Lot de 10 | 35,40 € |
| 602 619 | 40 mm | 1245 mm | Lot de 10 | 38,50 € |
| 602 620 | 40 mm | 1325 mm | Lot de 10 | 41,60 € |

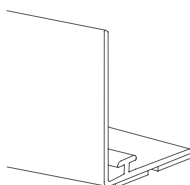

- Conçu pour retenir les produits de grand format à l'avant de la tablette et fixer les séparateurs.
- Butée en PVC transparent d'une hauteur de 80 mm.

Hauteur de la butée 80 mm - Adhésivé

| | Largeur | Longueur | | |
|---------|---------|----------|-----------|----------------|
| 602 627 | 60 mm | 1245 mm | Lot de 10 | 46,50 € |
| 602 628 | 60 mm | 1325 mm | Lot de 10 | 47,70 € |

Hauteur de la butée 80 mm - Magnétique

| | Largeur | Longueur | | |
|---------|---------|----------|-----------|----------------|
| 602 679 | 60 mm | 1000 mm | Lot de 10 | 47,90 € |
| 602 669 | 60 mm | 1245 mm | Lot de 10 | 51,00 € |
| 602 680 | 60 mm | 1325 mm | Lot de 10 | 54,10 € |

Adhésivé

RAIL DE SÉPARATEUR

- Conçu pour maintenir des séparateurs sur tablette.
- Base adhésive d'une largeur de 10 mm.
- En PVC.

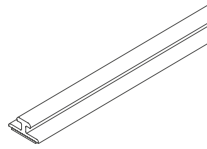
*Rail de 10 mm - Adhésivé*

| | Coloris | Longueur | | |
|---------|-------------|----------|-----------|----------------|
| 602 638 | Transparent | 1000 mm | Lot de 10 | 8,30 € |
| 602 639 | Transparent | 1330 mm | Lot de 10 | 10,90 € |

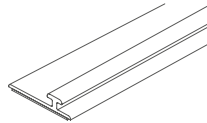

- Conçu pour maintenir des séparateurs sur tablette.
- Base adhésive d'une largeur de 25 mm.
- En PVC.

*Rail de 25 mm - Adhésivé*

| | Coloris | Longueur | | |
|---------|-------------|----------|-----------|----------------|
| 602 642 | Transparent | 1000 mm | Lot de 10 | 10,20 € |
| 602 644 | Transparent | 1245 mm | Lot de 10 | 12,70 € |
| 602 643 | Transparent | 1325 mm | Lot de 10 | 13,50 € |



Magnétique

RAIL DE SÉPARATEUR

- Conçu pour maintenir des séparateurs sur tablette.
- Base magnétique d'une largeur de 25 mm.
- En PVC.

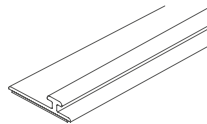
*Rail de 25 mm - Magnétique*

| | Coloris | Longueur | | |
|---------|-------------|----------|-----------|----------------|
| 602 664 | Transparent | 1000 mm | Lot de 10 | 14,00 € |
| 602 662 | Transparent | 1245 mm | Lot de 10 | 17,30 € |
| 602 663 | Transparent | 1325 mm | Lot de 10 | 18,70 € |
| 602 640 | Blanc | 1000 mm | Lot de 10 | 13,50 € |
| 602 647 | Blanc | 1245 mm | Lot de 10 | 16,50 € |
| 602 641 | Blanc | 1325 mm | Lot de 10 | 17,90 € |
| 602 648 | Noir | 1000 mm | Lot de 10 | 14,00 € |
| 602 649 | Noir | 1245 mm | Lot de 10 | 17,30 € |
| 602 650 | Noir | 1325 mm | Lot de 10 | 18,70 € |



Avec clip

RAIL TABLETTE FIL

- Conçu pour maintenir des séparateurs sur les tablettes fils.
- Base d'une largeur de 30 mm.
- 4 clips par rail de 1245 mm.
- Rail en PVC et clips en PP.

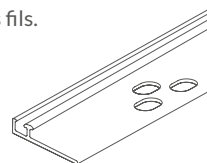

| | | | |
|---------|---------------------|-----------|----------------|
| 602 634 | Rail : 30 x 1245 mm | Lot de 10 | 19,00 € |
| 602 626 | Clip : ø 12 mm | Lot de 50 | 2,65 € |

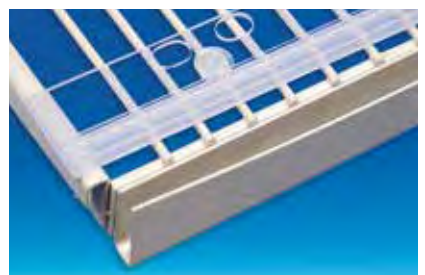

PROFIL DE SEGMENTATION

Avec ou sans rail de séparateur

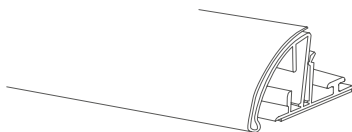

- Conçu pour segmenter les offres sur le linéaire.
- Forme incurvée favorisant la lisibilité des informations.
- Permet d'insérer une bande décorative de 25 mm de hauteur.
- Avec pince pour personnaliser et accessoriser le profil + plot de fixation pour séparateur.
- En PVC transparent.

Hauteur 30 mm - Adhésivé - Avec rail de séparateur

| | Largeur | Longueur | | |
|----------------|---------|----------|-----------|----------------|
| 101 381 | 25 mm | 1245 mm | Lot de 10 | 38,50 € |
| 101 379 | 25 mm | 1325 mm | Lot de 10 | 40,60 € |

Hauteur 30 mm - Magnétique - Avec rail de séparateur

| | Largeur | Longueur | | |
|----------------|---------|----------|-----------|----------------|
| 101 382 | 25 mm | 1245 mm | Lot de 10 | 46,80 € |
| 101 383 | 25 mm | 1325 mm | Lot de 10 | 48,90 € |

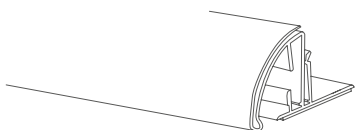

- Conçu pour segmenter les offres sur le linéaire.
- Forme incurvée favorisant la lisibilité des informations.
- Permet d'insérer une bande décorative de 25 mm de hauteur.
- Avec pince pour personnaliser et accessoriser le profil.
- En PVC transparent.

Hauteur 30 mm - Adhésivé - Sans rail de séparateur

| | Largeur | Longueur | | |
|----------------|---------|----------|-----------|----------------|
| 101 378 | 25 mm | 1325 mm | Lot de 10 | 39,50 € |

PROFIL BUTÉE

Sans rail de séparateur

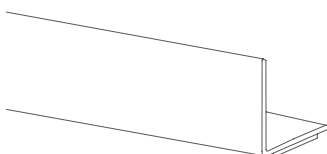

- Conçu pour retenir les produits de petit format à l'avant de la tablette.
- Butée en PVC transparent d'une hauteur de 30 mm.

Hauteur de la butée 30 mm - Adhésivé

| | Largeur | Longueur | | |
|----------------|---------|----------|----------|----------------|
| 602 611 | 25 mm | 1325 mm | Lot de 6 | 15,60 € |

Pour 1 tablette

- Kit composé d'une réglette LED et d'un transformateur adapté pour l'éclairage d'une seule tablette.

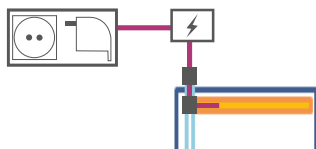

KIT RÉGLETTE LED



Kit 1 réglette LED et son alimentation

| | | | |
|---------|--------------------|---------|----------------|
| 704 600 | Longueur : 950 mm | L'unité | 33,42 € |
| 704 601 | Longueur : 1250 mm | L'unité | 36,95 € |

Raccordement en ligne

- Équipée de raccords "+" et "-" pour le branchement en ligne avec d'autres réglettes LED.
- À compléter avec 1 cordon pour raccorder chaque 1ère réglette d'une ligne sur le rail d'alimentation.

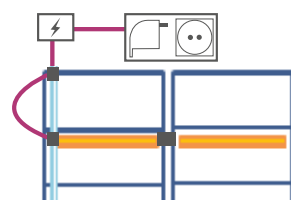

RÉGLETTE LED



À utiliser avec le système d'alimentation électrique adapté

| | | | |
|---------|-----------------------------------|---------|----------------|
| 704 605 | Longueur : 950 mm - 2 connexions | L'unité | 21,15 € |
| 704 606 | Longueur : 1250 mm - 2 connexions | L'unité | 25,65 € |
| 704 607 | Cordon d'alimentation de 600 mm | L'unité | 5,52 € |

Raccordement vertical

- Équipée d'un seul connecteur pour le branchement direct sur le rail d'alimentation.

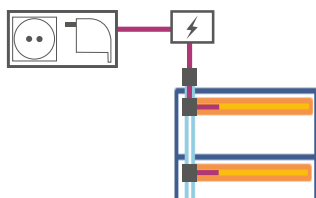

RÉGLETTE LED



À utiliser avec le système d'alimentation électrique adapté

| | | | |
|---------|----------------------------------|---------|----------------|
| 704 087 | Longueur : 600 mm - 1 connexion | L'unité | 18,15 € |
| 704 086 | Longueur : 950 mm - 1 connexion | L'unité | 21,15 € |
| 704 088 | Longueur : 1250 mm - 1 connexion | L'unité | 25,65 € |

Système d'alimentation électrique

- Alimentation 24V.
- Livré avec raccord pour prise secteur 24V et un connecteur pour branchement direct sur le rail d'alimentation.

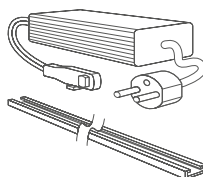

RÉGLETTE LED



À utiliser avec le système d'alimentation électrique adapté

| | | | |
|---------|--------------------------------------|---------|-----------------|
| 704 085 | Rail d'alimentation de 1800 mm | L'unité | 22,81 € |
| 704 084 | Transformateur pour 2 à 10 réglettes | L'unité | 128,00 € |

BUTÉES DE SÉPARATEUR

11

BUTÉE DE SÉPARATEUR

Small- MEDIUM - XL

- Butées réalisées en PET.
- Se fixent sur l'avant des séparateurs Reverso® et sécables pour retenir les produits sur la tablette.



Small - "T" central

| | Hauteur | Largeur | | |
|---------|---------|---------|-----------|----------------|
| 602 703 | 39 mm | 40 mm | Lot de 50 | 11,00 € |

Small - "L" droite et gauche

| | Hauteur | Largeur | | |
|---------|---------|---------|------------------|---------------|
| 602 704 | 39 mm | 33 mm | Lot de 10 paires | 3,40 € |



Médium - "T" central

| | Hauteur | Largeur | | |
|---------|---------|---------|-----------|----------------|
| 602 705 | 90 mm | 40 mm | Lot de 50 | 14,00 € |

Médium - "L" droite et gauche

| | Hauteur | Largeur | | |
|---------|---------|---------|------------------|---------------|
| 602 706 | 90 mm | 33 mm | Lot de 10 paires | 4,20 € |



XL - "T" central

| | Hauteur | Largeur | | |
|---------|---------|---------|-----------|----------------|
| 602 707 | 120 mm | 99 mm | Lot de 50 | 34,00 € |

XL - "L" droite et gauche

| | Hauteur | Largeur | | |
|---------|---------|---------|------------------|---------------|
| 602 708 | 120 mm | 60 mm | Lot de 10 paires | 9,60 € |

Magnétique

- Pour une présentation en facing des produits afin d'augmenter leur visibilité.
- Base magnétique, s'utilise sans rail de séparateur.



CHEVALET



Chevalet magnétique

| | Longueur | Hauteur | | |
|----------------|----------|---------|-----------|----------------|
| 602 808 | 140 mm | 150 mm | Lot de 10 | 29,10 € |

Sécable

- Pour une présentation en facing des produits afin d'augmenter leur visibilité.
- Se fixe à l'avant dans un rail proposé page 11-05.
- Sécable tous les 50 mm.
- Hauteur du chevalet : 140 mm.

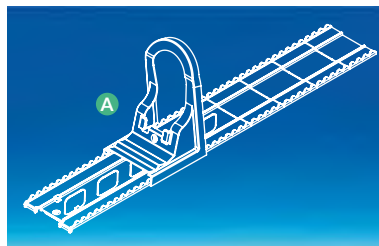

KIT ÉCHELLE ET CHEVALET



Kit éco

| | | | |
|------------------|-------------------------|-----------|----------------|
| A 602 800 | Sécable de 280 à 480 mm | Lot de 20 | 33,20 € |
|------------------|-------------------------|-----------|----------------|

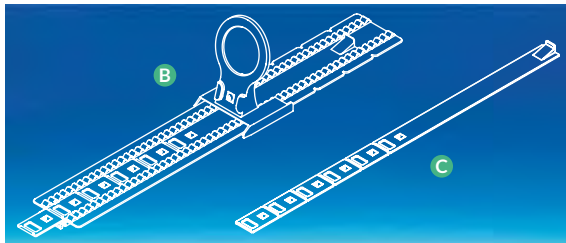

- Pour une présentation en facing des produits afin d'augmenter leur visibilité.
- Se fixe à l'avant dans un rail proposé page 11-05.
- Sécable tous les 50 mm. Hauteur du chevalet : 130 mm.
- En PC dont 30% de PC recyclé pour la version transparente et 80% de PC recyclé pour la version noire.

Kit large - Transparent

| | | | |
|------------------|-------------------------|-----------|-----------|
| B 602 804 | Sécable de 330 à 580 mm | Lot de 15 | NC |
|------------------|-------------------------|-----------|-----------|

Kit large - Noir

| | | | |
|------------------|-------------------------|-----------|-----------|
| B 602 809 | Sécable de 330 à 580 mm | Lot de 15 | NC |
|------------------|-------------------------|-----------|-----------|

Tirette

| | | | |
|------------------|-------------------------|-----------|----------------|
| C 602 805 | Sécable de 330 à 570 mm | Lot de 50 | 52,00 € |
|------------------|-------------------------|-----------|----------------|

- Compatible avec les références ci-dessus.

Extension de chevalet

| | | | |
|------------------|------------------|-----------|----------------|
| D 602 807 | Hauteur : 180 mm | Lot de 15 | 24,30 € |
|------------------|------------------|-----------|----------------|

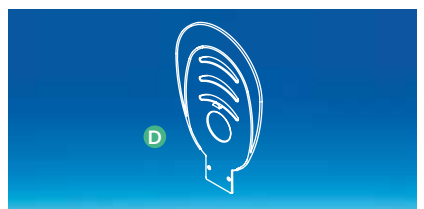



POUSSEUR À RESSORT

Avec butée

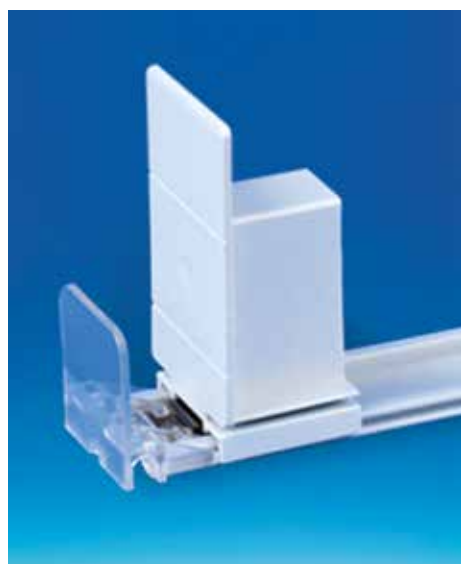

- Permet une gestion automatique des facings vers l'avant des tablettes et répond à la réglementation R478.
- Se fixe sur la tablette à l'avant et à l'arrière sur le rail séparateur.
- Les packagings sont maintenus par une butée intégrée au pousseur.

Pousseur force moyenne - 6 newton

| | | | |
|---------|---------------------|-----------|----------------|
| 602 903 | Profondeur : 280 mm | Lot de 20 | 67,00 € |
| 602 904 | Profondeur : 380 mm | Lot de 20 | 70,00 € |
| 602 905 | Profondeur : 480 mm | Lot de 20 | 73,00 € |

Pousseur force forte - 9 newton

| | | | |
|---------|---------------------|-----------|----------------|
| 602 907 | Profondeur : 380 mm | Lot de 20 | 71,00 € |
| 602 908 | Profondeur : 480 mm | Lot de 20 | 74,00 € |

RÉHAUSSE POUSSEUR À RESSORT

Transparente



Réhausse de pousseur

| | Hauteur | Largeur | | |
|---------|---------|---------|-----------|----------------|
| 602 910 | 115 mm | 90 mm | Lot de 20 | 16,00 € |

Pour tablette

EASYFACING

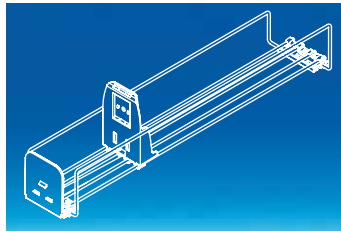

- Adapté pour les produits de petites dimensions comme les tablettes de chocolat ou les packagings des rayons traiteurs.
- Butée en PC - Chevalet en PP recyclé.

Petit modèle - Largeur extensible de 75 à 160 mm

| | | | |
|---------|----------------------------------|-----------|-----------------|
| 602 420 | Profondeur 385 mm - Butée 80 mm | Lot de 10 | 176,00 € |
| 602 421 | Profondeur 385 mm - Butée 152 mm | Lot de 10 | 188,00 € |
| 602 422 | Profondeur 485 mm - Butée 80 mm | Lot de 10 | 197,00 € |
| 602 423 | Profondeur 485 mm - Butée 152 mm | Lot de 10 | 211,00 € |

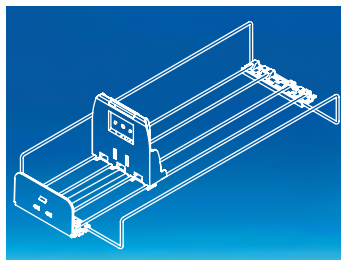

- Adapté pour de nombreux types de produits comme les plats cuisinés, la charcuterie, les surgelés ou encore les rayons épicerie, traiteur, etc.
- Butée en PC - Chevalet en PP recyclé.
- Réhausse de butée de 80 mm ou 152 mm de haut en option.

Moyen modèle - Largeur extensible de 130 à 280 mm

| | | | |
|---------|---------------------------------|-----------|-----------------|
| 602 425 | Profondeur 385 mm - Butée 60 mm | Lot de 10 | 190,00 € |
| 602 427 | Profondeur 435 mm - Butée 60 mm | Lot de 10 | 197,00 € |
| 602 426 | Profondeur 485 mm - Butée 60 mm | Lot de 10 | 200,00 € |



Pour tablette

RAIL DE FIXATION EASYFACING

Adhésivé - Transparent

| | | | |
|---------|--------------------|-----------|----------------|
| 602 430 | Longueur : 995 mm | Lot de 10 | 45,00 € |
| 602 406 | Longueur : 1325 mm | Lot de 10 | 57,00 € |

Magnétique - Transparent

| | | | |
|---------|--------------------|-----------|----------------|
| 602 432 | Longueur : 995 mm | Lot de 10 | 43,00 € |
| 602 433 | Longueur : 1245 mm | Lot de 10 | 56,00 € |
| 602 407 | Longueur : 1325 mm | Lot de 10 | 59,50 € |

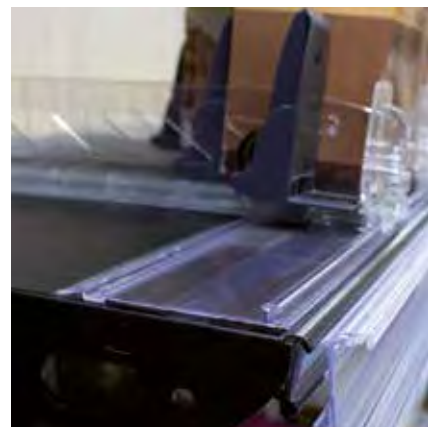

MEUBLE FROID

En PET

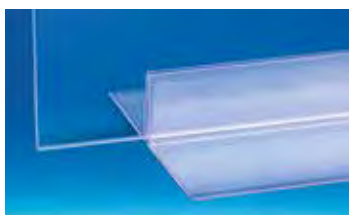

- Grande stabilité grâce à sa base large.
- Livré en 2 parties pour faciliter le transport et le stockage.

Épaisseur du séparateur : 3 mm

| | Hauteur | Longueur | | |
|---------|---------|----------|---------|---------|
| 602 666 | 120 mm | 800 mm | L'unité | 15,00 € |
| 602 668 | 300 mm | 750 mm | L'unité | 21,00 € |
| 602 667 | 1000 mm | 800 mm | L'unité | 28,00 € |

TAPIS ANTIGLISSÉ

En caoutchouc rainuré

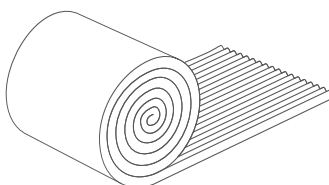

- Conçu pour empêcher le glissement des produits sur la tablette et garantir un rayon ordonné.

Tapis rainuré noir

| | Largeur | Longueur | | |
|---------|---------|----------|---------|----------|
| 602 600 | 0,4 m | 10 m | L'unité | 135,25 € |

POUR BOÎTES RONDES

En PET

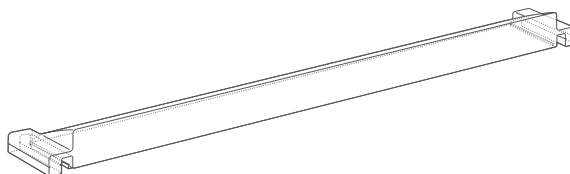

- Conçu pour packagings ronds ou ovoïdes, de tous diamètres.
- Idéal en rayon fromage.
- À utiliser avec les rails en "T" classiques.

Transparent

| | | | |
|---------|-------------------|-----------|---------|
| 602 230 | Longueur : 380 mm | Lot de 20 | 31,20 € |
| 602 231 | Longueur : 480 mm | Lot de 20 | 41,60 € |

Pour tablette

KIT EASYROLLER GRAVITÉ

- Kit comprenant : Plateau, butée au choix, profil d'inclinaison et rail avant magnétique.
- À compléter de séparateurs filaires (en option).



Largeur : 1000 mm - Butée de 50 mm

| | | | |
|---------|---------------------|---------|-----------------|
| 603 600 | Profondeur : 360 mm | L'unité | 143,70 € |
| 603 601 | Profondeur : 460 mm | L'unité | 145,50 € |
| 603 602 | Profondeur : 560 mm | L'unité | 171,00 € |

Largeur : 1000 mm - Butée de 80 mm

| | | | |
|---------|---------------------|---------|-----------------|
| 603 603 | Profondeur : 360 mm | L'unité | 150,20 € |
| 603 604 | Profondeur : 460 mm | L'unité | 147,60 € |
| 603 605 | Profondeur : 560 mm | L'unité | 173,00 € |

Largeur : 1290 mm - Butée de 50 mm

| | | | |
|---------|---------------------|---------|-----------------|
| 603 606 | Profondeur : 560 mm | L'unité | 275,35 € |
| 603 607 | Profondeur : 780 mm | L'unité | 354,50 € |

Largeur : 1290 mm - Butée de 80 mm

| | | | |
|---------|---------------------|---------|-----------------|
| 603 608 | Profondeur : 560 mm | L'unité | 284,00 € |
| 603 609 | Profondeur : 780 mm | L'unité | 288,00 € |

Largeur : 1330 mm - Butée de 50 mm

| | | | |
|---------|---------------------|---------|-----------------|
| 603 610 | Profondeur : 360 mm | L'unité | 209,40 € |
| 603 611 | Profondeur : 460 mm | L'unité | 205,00 € |
| 603 612 | Profondeur : 560 mm | L'unité | 272,50 € |
| 603 613 | Profondeur : 780 mm | L'unité | 384,00 € |

Largeur : 1330 mm - Butée de 80 mm

| | | | |
|---------|---------------------|---------|-----------------|
| 603 614 | Profondeur : 360 mm | L'unité | 170,00 € |
| 603 615 | Profondeur : 460 mm | L'unité | 204,50 € |
| 603 616 | Profondeur : 560 mm | L'unité | 281,00 € |
| 603 617 | Profondeur : 780 mm | L'unité | 309,00 € |

En métal

SÉPARATEUR FILAIRE

Séparateur filaire - Hauteur : 40 mm

| | | | |
|---------|-------------------|-----------|-----------|
| 603 650 | Longueur : 360 mm | Lot de 10 | NC |
| 603 651 | Longueur : 460 mm | Lot de 10 | NC |
| 603 652 | Longueur : 560 mm | Lot de 10 | NC |
| 603 653 | Longueur : 780 mm | Lot de 10 | NC |



- À installer pour guider les produits vers l'avant.
- À insérer dans les perforations aux extrémités des modules.



Également disponible
l'EASYROLLER avec poussoir.
N'hésitez pas à nous consulter !



CAGETTE - BOIS/PIN

Rectangle



| | Longueur | Largeur | Hauteur | | |
|---------|----------|---------|---------|---------|----------------|
| 607 310 | 40 cm | 30 cm | 12 cm | L'unité | 15,50 € |

OSIER BRUT - NATUREL

Rond incliné



| | Longueur | Largeur | Hauteur | | |
|---------|----------|---------|---------|---------|----------------|
| 607 308 | 32 cm | 32 cm | 12 cm | L'unité | 10,00 € |

OSIER DOUBLÉ - NATUREL

Rond



| | Diamètre | Hauteur | | |
|---------|----------|---------|---------|---------------|
| 607 309 | 29 cm | 9 cm | L'unité | 7,50 € |



Rectangulaire avec poignée

POLYPROPYLENE - NOIR



CERTIFIÉ CONTACT ALIMENTAIRE

| | Longueur | Largeur | Hauteur | | |
|---------|----------|---------|---------|---------|---------|
| 607 300 | 40 cm | 30 cm | 10 cm | L'unité | 25,20 € |

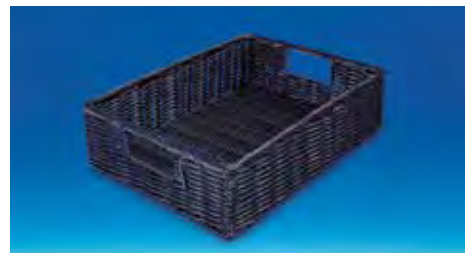

Rectangulaire

POLYPROPYLENE - NOIR



CERTIFIÉ CONTACT ALIMENTAIRE

| | Longueur | Largeur | Hauteur | | |
|---------|----------|---------|---------|---------|--------|
| 607 301 | 28 cm | 20 cm | 6 cm | L'unité | 3,55 € |
| 607 302 | 33 cm | 22 cm | 8 cm | L'unité | 4,55 € |
| 607 303 | 38 cm | 28 cm | 8 cm | L'unité | 5,05 € |



Rectangulaire

BAMBOU - NATUREL

| | Longueur | Largeur | Hauteur | | |
|---------|----------|---------|---------|---------|--------|
| 607 304 | 28 cm | 20 cm | 6 cm | L'unité | 1,90 € |
| 607 305 | 33 cm | 23 cm | 7 cm | L'unité | 2,35 € |
| 607 306 | 38 cm | 28 cm | 7 cm | L'unité | 2,90 € |



BOÎTE DISTRIBUTRICE

En acrylique



Boîte arrondie

| | Hauteur | Largeur | Profondeur | | |
|---------|---------|---------|------------|---------|---------------|
| 607 017 | 21 cm | 19 cm | 19 cm | L'unité | 8,10 € |



Boîte carrée

| | Hauteur | Largeur | Profondeur | | |
|---------|---------|---------|------------|---------|----------------|
| 607 131 | 20 cm | 20 cm | 20 cm | L'unité | 22,30 € |

Boîte rectangulaire

| | Hauteur | Largeur | Profondeur | | |
|---------|---------|---------|------------|---------|----------------|
| 607 022 | 10 cm | 15 cm | 15 cm | L'unité | 11,80 € |
| 607 023 | 10 cm | 20 cm | 20 cm | L'unité | 13,60 € |
| 607 024 | 15 cm | 30 cm | 30 cm | L'unité | 29,10 € |



Boîte ronde

| | Hauteur | Diamètre | | |
|---------|---------|----------|---------|----------------|
| 607 182 | 30 cm | 15 cm | L'unité | 25,00 € |

VASQUE

Sur pied à poser



- Demi-sphère en plastique, adaptée pour contact alimentaire.
- Support en différents coloris et matières.

Vasque diamètre 25 cm (sans le support)

| | | | |
|---------|-------------|---------|----------------|
| 607 069 | Transparent | L'unité | 9,05 € |
| 607 070 | Noir | L'unité | 10,40 € |

Support pour vasque (2 parties)

| | | | |
|---------|-------------|---------|---------------|
| 607 071 | Transparent | L'unité | 4,30 € |
| 607 072 | Noir | L'unité | 5,00 € |
| 607 073 | Bois | L'unité | 5,00 € |

En bois

BAC SOLDEUR CARRÉ

- Profondeur du bac 300 mm, parois en PET transparent 2 mm.
- Très résistant aux chocs.



Bac soldeur (Livré non monté sans pochette)

| | Hauteur | Largeur | Profondeur | L'unité | |
|----------------|---------|---------|------------|---------|-----------------|
| 607 199 | 90 cm | 32 cm | 32 cm | L'unité | 109,00 € |

Pochette transparente

| | Format | Longueur | Hauteur | L'unité | |
|----------------|--------|----------|---------|---------|---------------|
| 607 285 | A5 | 14,8 cm | 21 cm | L'unité | 1,12 € |
| 607 286 | A4 | 21 cm | 29,7 cm | L'unité | 2,15 € |



En PETG

BAC SOLDEUR CARRÉ

- Profondeur du bac 300 ou 600 mm selon le sens d'utilisation.
- Très résistant aux chocs.

Bac soldeur (Livré non monté avec 2 pochettes A4 et A5)

| | Hauteur | Largeur | Profondeur | L'unité | |
|----------------|---------|---------|------------|---------|-----------------|
| 607 191 | 90 cm | 29 cm | 29 cm | L'unité | 101,00 € |



SEGMENTE LE BAC EN 4 COMPARTIMENTS



Séparateur de bac (Livré non monté)

| | Hauteur | Largeur | Hauteur | L'unité | |
|----------------|---------|---------|---------|---------|----------------|
| 607 197 | 30 cm | 29 cm | 29 cm | L'unité | 15,00 € |

Bac transparent - Pied blanc

BAC SOLDEUR ROND

- Livré non monté avec un pied en PVC expansé en 2 parties et un bac acrylique.

Sur pied avec vasque

| | ø du bac | Hauteur | L'unité | |
|----------------|----------|---------|---------|----------------|
| 607 185 | 50 cm | 75 cm | L'unité | 85,00 € |



LES TRÉMIES BULK IT !

Compatible avec une très large gamme de produits secs !



• **CORPS PRINCIPAL MONOBLOC**
Facilite le montage, le démontage et le nettoyage.

• **COURONNE**
Verrouille le couvercle, pour limiter l'accès aux produits par les clients.

• **JAUGE**
Identifie le niveau de stockage sans démonter la trémie.



• **FAUSSE FAÇADE**
Donne de la visibilité au produit.

• **POIGNÉE ERGONOMIQUE**
Améliore l'expérience client.

• **BOUTON DE DÉBIT**
Règle le débit selon 3 positions Facile d'accès.

— Une offre complète aux formats et dimensions adaptés à tous vos besoins —

LES BACS À PELLE

Les plus modernes et ergonomiques du marché



• Augmente la visibilité des produits, BOOSTEZ VOS VENTES

• Rassurez les consommateurs, FIDÉLISEZ VOTRE CLIENTÈLE

• Élargissez votre offre, EXPLOREZ DE NOUVELLES OPPORTUNITÉS DE CROISSANCE

En PET

- Pour offrir des produits en libre service.
- Bac verseur à poignée pour produits en vrac.
- Système FIFO.
- Contenance 8 et 12 litres.
- Porte-étiquette papier intégré.
- Porte-étiquette électronique en supplément.
- En PET sans bisphénol A et sans phtalate.

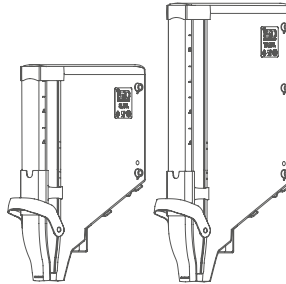

TRÉMIE BULK IT ! - 10 cm



Largeur 10 cm

| | | | |
|---------|-----------------------------|----------|----------|
| 612 003 | Trémie contenance 8 litres | Lot de 6 | 348,00 € |
| 612 004 | Trémie contenance 12 litres | Lot de 6 | 381,00 € |

En PET

- Pour offrir des produits en libre service.
- Bac verseur à poignée pour produits en vrac.
- Système FIFO.
- Contenance 14 et 21 litres.
- Porte-étiquette papier intégré.
- Porte-étiquette électronique en supplément.
- En PET sans bisphénol A et sans phtalate.

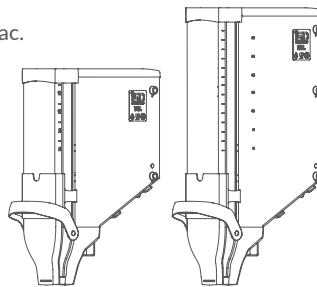

TRÉMIE BULK IT ! - 15 cm



Largeur 15 cm

| | | | |
|---------|-----------------------------|----------|----------|
| 612 001 | Trémie contenance 14 litres | Lot de 4 | 242,00 € |
| 612 002 | Trémie contenance 21 litres | Lot de 4 | 282,00 € |

Électronique

- Pour fixer les étiquettes électroniques sur les trémies.
- Support en PC, PE en PVC.

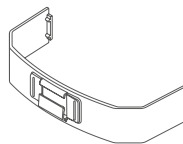

SUPPORT PORTE-ÉTIQUETTES

Porte-étiquette électronique pour trémie 10 cm

| | | | |
|---------|-------------------------------|-----------|---------|
| 612 056 | 43 mm Hanshow/Pricer/Altierre | Lot de 25 | 52,50 € |
| 612 055 | 43 mm Hanshow/Pricer/SES | Lot de 25 | 52,50 € |
| 612 054 | 43 mm SES Vusion | Lot de 25 | 52,50 € |

Porte-étiquette électronique pour trémie 15 cm

| | | | |
|---------|-------------------------------|-----------|---------|
| 612 060 | 43 mm Hanshow/Pricer/Altierre | Lot de 25 | 60,00 € |
| 612 059 | 43 mm Hanshow/Pricer/SES | Lot de 25 | 60,00 € |
| 612 058 | 43 mm SES Vusion | Lot de 25 | 60,00 € |



BARRE DE CHARGE

Pour sabot trémie



- Pour recevoir les sabots sur lesquels sont installées les trémies.
- S'installe dans les crémaillères pas de 25 mm et 50 mm.
- Pattes de fixation intégrées.
- Télésopique.

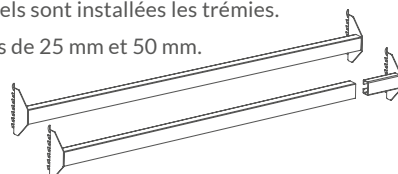

| | | | |
|----------------|----------------------------------|---------|----------------|
| 612 030 | Longueur : 980/995 mm | L'unité | 33,00 € |
| 612 032 | Longueur : déportée 980/995 mm | L'unité | 38,01 € |
| 612 033 | Longueur : 1315/1330 mm | L'unité | 35,95 € |
| 612 031 | Longueur : déportée 1315/1330 mm | L'unité | 41,00 € |

SABOT

Pour trémie



- Pour fixer les trémies sur les barres de charges prévues à cet effet.
- Disponible en 2 largeurs pour s'adapter à la largeur des trémies.

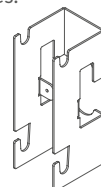

| | | | |
|----------------|-----------------------------|---------|----------------|
| 612 041 | Sabot pour trémie 10 cm BDC | L'unité | 21,65 € |
| 612 042 | Sabot pour trémie 15 cm BDC | L'unité | 24,75 € |

RAIL

Pour base trémie

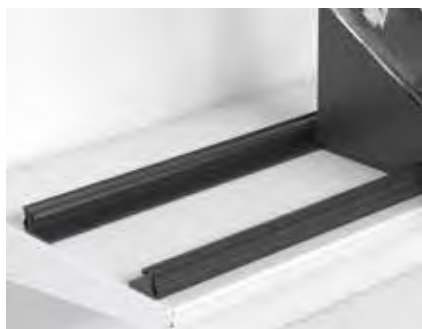

- Pour fixer les bases sur tablette.
- Peut être utilisé en avant et en arrière de la base.
- Avec 2 bandes adhésives clean.
- En ABS.

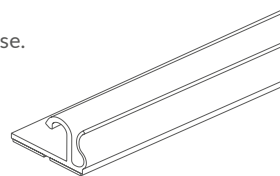

| | | | |
|----------------|--------------------|-----------|----------------|
| 612 021 | Longueur : 1000 mm | Lot de 10 | 74,00 € |
| 612 022 | Longueur : 1330 mm | Lot de 10 | 99,00 € |

BASE

Pour trémie



- Pour fixer la trémie sur tablette.
- Compatible avec trémie 10 cm et 15 cm.
- En ABS, dont 80 % recyclé.

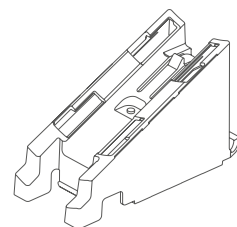

| | | | |
|----------------|------------------------------|---------|---------------|
| 612 014 | Base pour trémie 10 et 15 cm | L'unité | 8,85 € |
|----------------|------------------------------|---------|---------------|

Pour trémie

PORTE-SACHETS - SUPPORT DE REMPLISSAGE

- Pour mettre les sachets à disposition des clients.
- Porte-sachets amovible permettant de déposer les trémies lors des phases de remplissage.
- S'installe sur les sabots pour trémie.
- Compatible avec les mobiliers sur mesure.
- En métal noir.

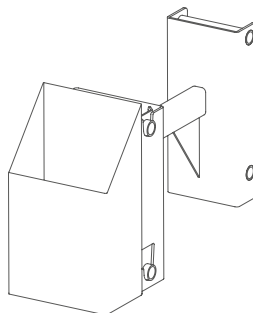

| | | | |
|---------------|-------------------------------|---------|-----------------|
| 612090 | Pour sachet largeur de 100 mm | L'unité | NC |
| 612092 | Pour sachet largeur de 150 mm | L'unité | 102,00 € |

Pour barre de charge trémie

PORTE BALANCE

- Pour recevoir la balance.
- S'installe sur les barre de charge trémie.
- Utiliser une barre de charge supplémentaire pour la stabilité de la balance.
- Compatible avec les mobiliers sur-mesure.
- En métal noir.

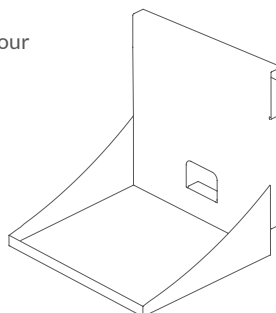

| | | | |
|---------------|-----------------------|---------|-----------------|
| 612091 | Support en métal noir | L'unité | 128,75 € |
|---------------|-----------------------|---------|-----------------|

Pour trémie

RAMASSE MIETTES

- Pour récupérer les produits qui tombent.
- S'installe dans les crémaillères des mobiliers en pas de 25 mm sous chaque rangée de trémies.
- Compatible avec les mobiliers sur mesure.
- Composé d'un cadre en métal noir et 2 bacs en plexi transparent.

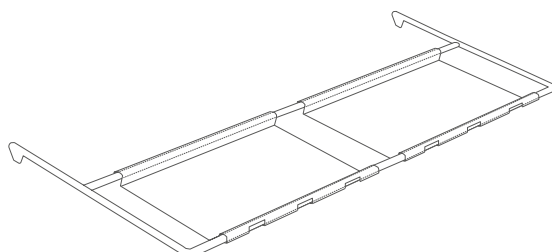

| | | | |
|---------------|--------------------|---------|-----------------|
| 612096 | Longueur : 995 mm | L'unité | 225,07 € |
| 612097 | Longueur : 1330 mm | L'unité | 194,70 € |

BAC

En PET



- Pour offrir des produits en libre service.
- Livré avec pelle (Pince en supplément).
- Contenance 8 et 11 litres.
- En PET sans bisphénol A et sans phtalate.

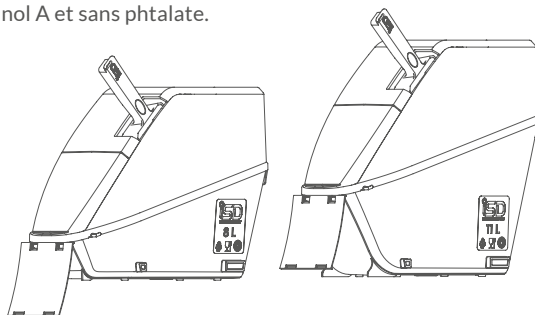

| | | | |
|---------|--------------------------|----------|-----------------|
| 612 071 | Bac contenance 8 litres | Lot de 4 | 222,00 € |
| 612 072 | Bac contenance 11 litres | Lot de 4 | 234,00 € |

BARRE DE CHARGE

Pour glissière



- Pour recevoir les glissières des bacs.
- S'installe dans les crémaillères en pas de 25 et 50 mm.
- Pattes de fixation intégrées.
- Télescopique.
- En métal noir.

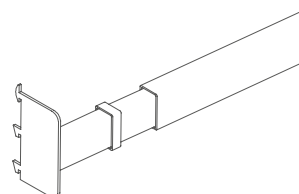

| | | | |
|---------|-------------------------|---------|-----------|
| 612 086 | Longueur : 980/995 mm | L'unité | NC |
| 612 085 | Longueur : 1315/1330 mm | L'unité | NC |

GLISSIÈRE

Pour bac à pelle



- Pour simplifier le remplissage en permettant de glisser le bac vers l'avant.
- Se fixe sur barre de charge pour bac.
- Munie d'un système de blocage.
- En métal noir.

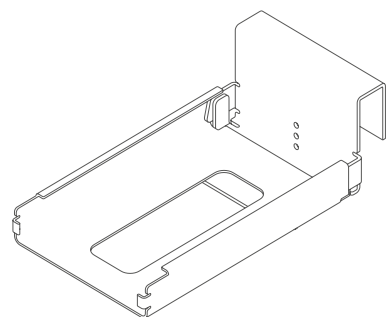

| | | | |
|---------|----------------------------|---------|----------------|
| 612 075 | Glissière pour bac à pelle | L'unité | 27,00 € |
|---------|----------------------------|---------|----------------|

Métallique ou plastique

CROCHET S ASYMÉTRIQUE

A Ø du fil métal : 2 mm

| | | | |
|----------------|-----------------|------------|----------------|
| 103 637 | Hauteur : 39 mm | Lot de 100 | 10,50 € |
|----------------|-----------------|------------|----------------|

Ø du fil métal : 2,5 mm

| | | | |
|----------------|-----------------|------------|----------------|
| 103 638 | Hauteur : 45 mm | Lot de 100 | 11,00 € |
|----------------|-----------------|------------|----------------|



B Ø du fil métal : 2 mm

| | | | |
|----------------|-----------------|------------|---------------|
| 103 645 | Hauteur : 32 mm | Lot de 100 | 4,70 € |
|----------------|-----------------|------------|---------------|

| | | | |
|----------------|-----------------|------------|---------------|
| 103 065 | Hauteur : 40 mm | Lot de 100 | 9,00 € |
|----------------|-----------------|------------|---------------|

| | | | |
|----------------|-----------------|------------|----------------|
| 103 070 | Hauteur : 45 mm | Lot de 100 | 11,00 € |
|----------------|-----------------|------------|----------------|

| | | | |
|----------------|-----------------|------------|----------------|
| 103 066 | Hauteur : 65 mm | Lot de 100 | 10,80 € |
|----------------|-----------------|------------|----------------|

C Ø du fil plastique : 4 mm

| | | | |
|----------------|-----------------|------------|----------------|
| 103 639 | Hauteur : 50 mm | Lot de 100 | 10,50 € |
|----------------|-----------------|------------|----------------|

Métallique

ATTACHE TABLETTE DRAPEAU OU FACING



- Se fixe sur tous types de tablettes perforées.
- Livrée sans cross merchandising.



| | | | |
|------------------|----------------|-----------|----------------|
| A 601 015 | Attache facing | Lot de 50 | 12,50 € |
|------------------|----------------|-----------|----------------|

| | | | |
|------------------|-----------------|-----------|----------------|
| B 601 011 | Attache drapeau | Lot de 50 | 12,50 € |
|------------------|-----------------|-----------|----------------|

En métal

PINCE TABLETTE

- Pince permettant de fixer des cross-merchandising ou des porte-brochures sur l'avant des tablettes.



| | | | |
|----------------|--------------------------------|-----------|----------------|
| 601 032 | Serre-joint avec vis et écrous | Lot de 10 | 14,00 € |
|----------------|--------------------------------|-----------|----------------|

| | | | |
|----------------|--------------------------------|-----------|----------------|
| 601 031 | Serre-joint sans vis et écrous | Lot de 10 | 13,50 € |
|----------------|--------------------------------|-----------|----------------|

BANDE PINCE CROCHET

En polypropylène



Petit porte-étiquettes

| | Longueur | Ép. | Att. | Format PE | | |
|---------|----------|------|------|-----------|-----------|---------|
| 601 007 | 620 mm | 500µ | 12 | 65x41 mm | Lot de 50 | 25,00 € |
| 601 331 | 620 mm | 750µ | 12 | 65x41 mm | Lot de 25 | 12,50 € |

Moyen porte-étiquettes

| | Longueur | Ép. | Att. | Format PE | | |
|---------|----------|------|------|-----------|-----------|---------|
| 601 332 | 952 mm | 750µ | 20 | 75x90 mm | Lot de 25 | 15,00 € |

Grand porte-étiquettes

| | Longueur | Ép. | Att. | Format PE | | |
|---------|----------|------|------|-----------|-----------|---------|
| 601 005 | 630 mm | 750µ | 12 | 100x85 mm | Lot de 25 | 14,00 € |
| 601 334 | 750 mm | 750µ | 16 | 100x85 mm | Lot de 25 | 14,20 € |
| 601 335 | 970 mm | 750µ | 12 | 100x85 mm | Lot de 25 | 15,00 € |



Sans porte-étiquettes

| | Longueur | Ép. | Att. | | | |
|---------|----------|------|------|-----------|--|--------|
| 601 004 | 830 mm | 750µ | 12 | Lot de 25 | | 9,75 € |

- Rouleau de cross-merchandising composé de 1500 attaches accroche-rapide.
- Il se découpe à vos dimensions.

| | | | |
|---------|-----------------------------|------------|---------|
| 601 034 | Bande de 1500 attaches | Le rouleau | 36,00 € |
| 601 035 | Porte-étiquettes 30 x 80 mm | Lot de 100 | 5,70 € |

BANDE POUR TUBE

En polypropylène



- Pour présenter en cross-merchandising des tubes de maxi 40 mm de diamètre.
- Longueur totale 1030 mm.

Petit porte-étiquettes - 8 attaches - Épaisseur : 750µ

| | Haut/mm | Larg/mm. | Format PE | | |
|---------|---------|----------|-----------|-----------|---------|
| 601 326 | 870 | 80 | 70x70 mm | Lot de 25 | 15,50 € |

Moyen porte-étiquettes - 12 attaches - Épaisseur : 750µ

| | Haut/mm | Larg/mm. | Format PE | | |
|---------|---------|----------|-----------|-----------|---------|
| 601 325 | 1030 | 65 | 100x85 mm | Lot de 25 | 25,00 € |

En polypropylène

BANDE PINCE CROCHET



2 POSSIBILITÉS D'ATTACHE

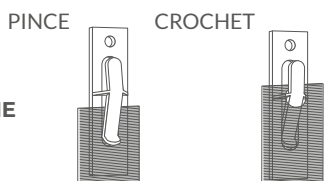

1 partie - Avec porte-étiquettes de 31 x 63 mm

| | Longueur | Ép. | Att. | | |
|--------|----------|-------|------|-----------|--------|
| 601001 | 740 mm | 2800µ | 12 | Lot de 10 | 7,80 € |



3 parties - Avec porte-étiquettes de 40 x 70 mm

| | Longueur | Ép. | Att. | | |
|--------|----------|-------|-------|-----------|---------|
| 601042 | 770 mm | 2800µ | 2 x 6 | Lot de 50 | 39,50 € |



1 partie - Sans porte-étiquettes

| | Longueur | Ép. | Att. | | |
|--------|----------|-------|------|-----------|---------|
| 601061 | 750 mm | 2800µ | 12 | Lot de 50 | 22,50 € |



En polypropylène

BANDE PINCE CROCHET SÉCABLE



Sécable en 3 parties - Petit porte-étiquettes

| | Longueur | Ép. | Att. | Format PE | | |
|--------|----------|-------|------|-----------|-----------|--------|
| 601099 | 625 mm | 1500µ | 12 | 35x75 mm | Lot de 10 | 7,90 € |



BANDE PINCE CROCHET

En métal



- Permet de présenter en cross merchandising des produits sous blister grâce aux crochets ou des produits en sachet grâce aux pinces.
- Idéale pour des charges lourdes.

Longueur : 780 mm avec porte-étiquettes

| | Coloris | Att. | Format PE | | |
|--------|---------|------|-----------|-----------|----------------|
| 601027 | Beige | 12 | 35x65 mm | Lot de 10 | 25,00 € |

Longueur : 790 mm avec porte-étiquettes

| | Coloris | Att. | Format PE | | |
|--------|---------|------|-----------|-----------|----------------|
| 601043 | Argent | 12 | 35x75 mm | Lot de 10 | 22,50 € |

PORTE-BROCHE PROMOBASE®

Bloc magnétique



- Bloc magnétique Promobase® très puissant avec broche
- Permet de fixer la broche en position murale ou à poser.

Bloc magnétique + broche

| | | | |
|--------|-------------------|-----------|----------------|
| 102371 | Longueur : 50 mm | Lot de 10 | 22,00 € |
| 102372 | Longueur : 100 mm | Lot de 10 | 23,50 € |
| 102373 | Longueur : 150 mm | Lot de 10 | 25,00 € |

PINCE CROCHET

En plastique



| | | | |
|--------|------------|------------|----------------|
| 601037 | 32 x 20 mm | Lot de 100 | 14,00 € |
|--------|------------|------------|----------------|

HANG-TABS



Zur Linderung von nervösen
Unruhezuständen und Schlafstörungen

Homöopathisch-generisches
Medicament homéopathique
Homöopathisches Arzneimittel

Homöopathisch-generisches
Zur Linderung von nervösen
Unruhezuständen und Schlafstörungen
N. S. 1000 G

Le Prof.
HANG-TABS (Genl)



Découvrez notre nouvelle gamme **éco conçue**



Les nouveaux Hang-Tabs sont fabriqués en carton Kraft d'1 mm d'épaisseur, assurant ainsi une **résistance mécanique importante**.

Nous n'utilisons aucun corps plastique et déposons une masse adhésive sur nos Hang-Tabs pour assurer la partie collante et ainsi pouvoir vous proposer **une gamme 100% recyclable !**

Pour les crochets, nous privilégions une gamme de carton compact aggloméré de 2 mm et adhésivé pour offrir **une alternance à nos crochets injectés**.

Entièrement biodégradable
sans corps plastique

Fibres recyclables



Solution économique

Très solide
Résistant au déchirement

Très esthétique

HANG-TAB - CROCHET OUVERT

En carton adhésivé



AUSSI SOLIDE ET RÉSISTANT QUE NOS CROCHETS INJECTÉS

Rigide - Poids maxi conseillé : 300 gr - Livré en boîte

| | | Largeur | Hauteur | Épaisseur | | |
|----------|----------------|---------|---------|-----------|------------|----------------|
| A | 103 567 | 50 mm | 35 mm | 1 mm | Lot de 100 | 14,00 € |
| B | 103 568 | 65 mm | 49 mm | 1 mm | Lot de 100 | 14,50 € |

En carton adhésivé

HANG-TAB EUROSLOT



Rigide - Poids maxi conseillé : 300 gr - Livré en rouleaux

| | Largeur | Hauteur | Épaisseur | | |
|----------------|---------|---------|-----------|-------------|----------------|
| 103 571 | 45 mm | 50 mm | 1 mm | Lot de 1000 | 60,00 € |

En carton adhésivé

HANG-TAB - CROCHET FERMÉ

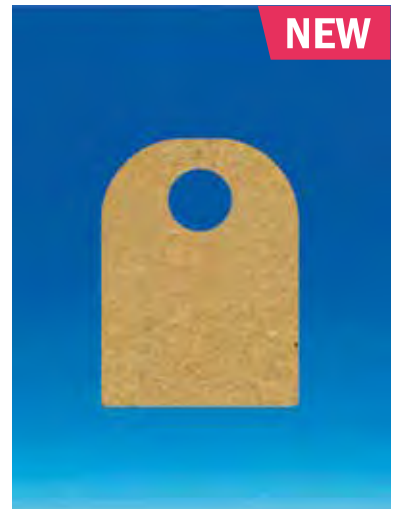

Rigide - Poids maxi conseillé : 200 gr - Livré en boîte

| | Largeur | Hauteur | Épaisseur | | |
|----------------|---------|---------|-----------|-------------|----------------|
| 103 572 | 25 mm | 35 mm | 1 mm | Lot de 1000 | 24,20 € |

En carton adhésivé

HANG-TAB - CROCHET OUVERT

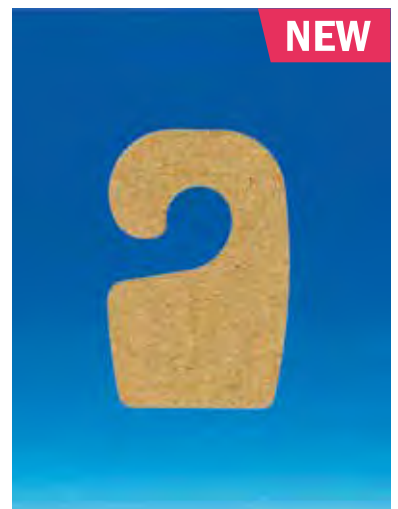

Rigide - Poids maxi conseillé : 200 gr - Livré en rouleaux

| | Largeur | Hauteur | Épaisseur | | |
|----------------|---------|---------|-----------|-------------|----------------|
| 103 573 | 28 mm | 45 mm | 1 mm | Lot de 1000 | 39,00 € |

HANG-TAB - CROCHET FERMÉ

En PET adhésif

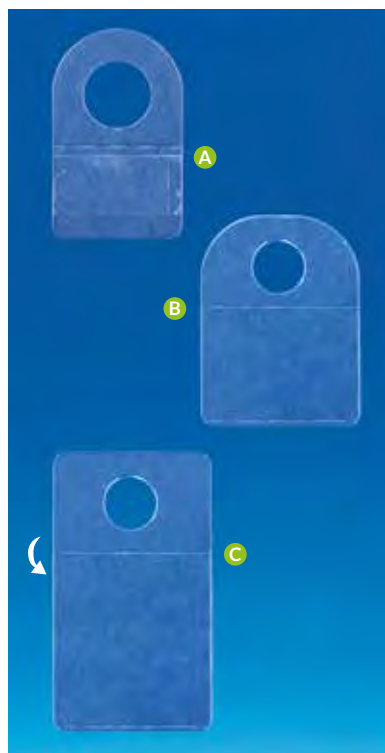

Rigide et Pliable - Poids maxi conseillé : 150 gr - Livré en rouleaux

| | Largeur | Hauteur | Épaisseur | | |
|----------|---------|---------|-----------|-------|----------------------------|
| A | 103 422 | 20 mm | 32 mm | 250 µ | Lot de 1000 24,00 € |

Rigide - Poids maxi conseillé : 300 gr - Livré en boîte

| | Largeur | Hauteur | Épaisseur | | |
|----------|---------|---------|-----------|-------|----------------------------|
| B | 103 550 | 25 mm | 35 mm | 380 µ | Lot de 1000 27,00 € |

Flexible - Poids maxi conseillé : 150 gr - Livré en bloc

| | Largeur | Hauteur | Épaisseur | | |
|----------|---------|---------|-----------|-------|----------------------------|
| C | 103 575 | 25 mm | 50 mm | 250 µ | Lot de 1000 20,00 € |

HANG-TAB - CROCHET OUVERT

En PET adhésif

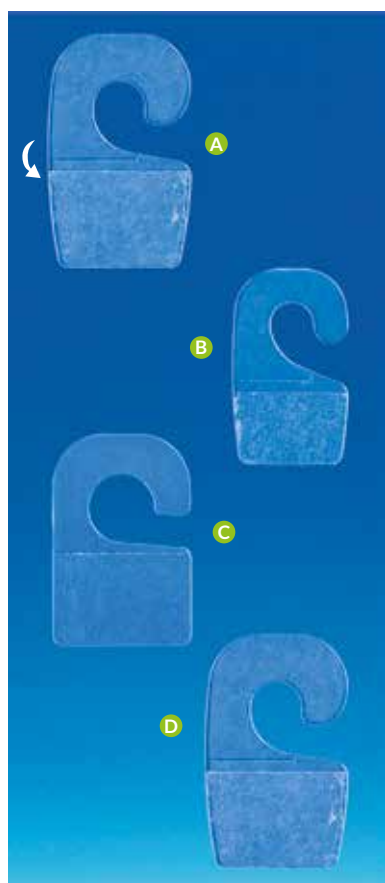

Flexible - Poids maxi conseillé : 100 gr - Livré en rouleaux

| | Largeur | Hauteur | Épaisseur | | |
|----------|---------|---------|-----------|-------|----------------------------|
| A | 103 576 | 28 mm | 44 mm | 500 µ | Lot de 1000 33,00 € |

Rigide - Poids maxi conseillé : 200 gr - Livré en rouleaux

| | Largeur | Hauteur | Épaisseur | | |
|----------|---------|---------|-----------|-------|----------------------------|
| B | 103 423 | 22 mm | 35 mm | 380 µ | Lot de 1000 30,00 € |

Rigide - Poids maxi conseillé : 300 gr - Livré en rouleaux

| | Largeur | Hauteur | Épaisseur | | |
|----------|---------|---------|-----------|-------|----------------------------|
| C | 103 416 | 28 mm | 45 mm | 500 µ | Lot de 1000 47,00 € |

Rigide - Poids maxi conseillé : 300 gr - Livré en boîte

| | Largeur | Hauteur | Épaisseur | | |
|----------|---------|---------|-----------|-------|----------------------------|
| D | 103 551 | 27 mm | 40 mm | 500 µ | Lot de 1000 35,00 € |

En PET adhésivé



Flexible - Poids maxi conseillé : 300 gr - Livré en bloc de 10

| | Largeur | Hauteur | Épaisseur | Lot de | Prix |
|------------------|---------|---------|-----------|--------|---------------|
| A 103 425 | 50 mm | 50 mm | 250 µ | 100 | 5,00 € |

Rigide - Poids maxi conseillé : 500 gr - Livré en boîte

| | Largeur | Hauteur | Épaisseur | Lot de | Prix |
|------------------|---------|---------|-----------|--------|----------------|
| B 103 554 | 40 mm | 35 mm | 380 µ | 1000 | 36,00 € |

Flexible - Poids maxi conseillé : 150 gr - Livré en rouleaux

| | Largeur | Hauteur | Épaisseur | Lot de | Prix |
|------------------|---------|---------|-----------|--------|----------------|
| C 103 577 | 44 mm | 37 mm | 250 µ | 1000 | 27,50 € |

Flexible - Poids maxi conseillé : 150 gr - Livré en feuille

| | Largeur | Hauteur | Épaisseur | Lot de | Prix |
|------------------|---------|---------|-----------|--------|----------------|
| D 103 578 | 41 mm | 35 mm | 250 µ | 1000 | 22,40 € |

HANG-TAB EUROSLOT

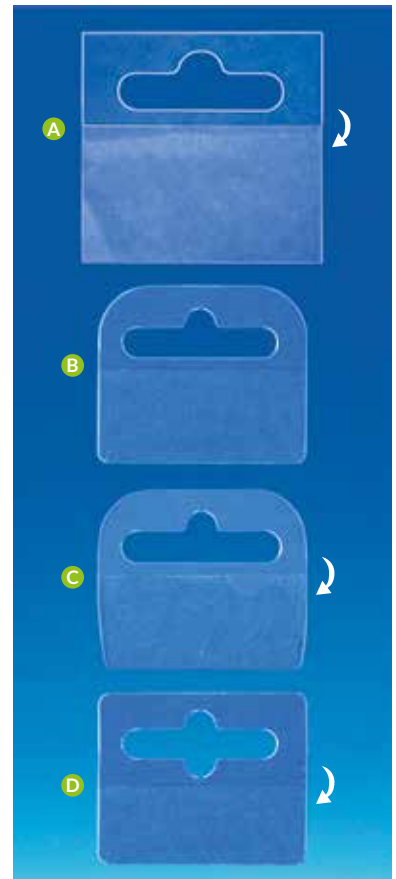

En PET adhésivé



Flexible - Poids maxi conseillé : 300 gr - Livré en bloc de 10

| | Largeur | Hauteur | Épaisseur | Lot de | Prix |
|------------------|---------|---------|-----------|--------|---------------|
| A 103 556 | 50 mm | 50 mm | 250 µ | 100 | 5,00 € |

Rigide - Poids maxi conseillé : 600 gr - Livré en boîte

| | Largeur | Hauteur | Épaisseur | Lot de | Prix |
|------------------|---------|---------|-----------|--------|----------------|
| B 103 557 | 40 mm | 35 mm | 380 µ | 1000 | 48,00 € |

Rigide et pliable - Poids maxi conseillé : 500 gr - Livré en rouleaux

| | Largeur | Hauteur | Épaisseur | Lot de | Prix |
|------------------|---------|---------|-----------|--------|----------------|
| C 103 421 | 40 mm | 35 mm | 380 µ | 1000 | 43,00 € |

HANG-TAB DELTA



HANG-TAB DELTA - EN U

En PET adhésivé



Rigide - Poids maxi conseillé : 400 gr - Livré en rouleaux

| | Largeur | Hauteur | Épaisseur | | |
|----------------|---------|---------|-----------|-------------|----------------|
| 103 563 | 62 mm | 35 mm | 250 µ | Lot de 1000 | 49,00 € |

HANG-TAB EUROSLOT - EN U

En PET adhésivé



Rigide - Poids maxi conseillé : 400 gr - Livré en rouleaux

| | Largeur | Hauteur | Épaisseur | | |
|----------------|---------|---------|-----------|-------------|----------------|
| 103 564 | 62 mm | 35 mm | 250 µ | Lot de 1000 | 49,00 € |

HANG-TAB À CROCHET - EN U

En PET adhésivé



Rigide - Crochet ouvert - Poids maxi conseillé : 350 gr - Livré en rouleaux

| | Largeur | Hauteur | Épaisseur | | |
|------------------|---------|---------|-----------|-------------|----------------|
| A 103 565 | 45 mm | 43 mm | 500 µ | Lot de 1000 | 70,00 € |

Rigide - Crochet fermé - Poids maxi conseillé : 500 gr - Livré en rouleaux

| | Largeur | Hauteur | Épaisseur | | |
|------------------|---------|---------|-----------|-------------|----------------|
| B 103 579 | 45 mm | 43 mm | 380 µ | Lot de 1000 | 35,70 € |

Le Hang-tab cavalier permet de sceller vos packagings pour en prévenir l'ouverture.

Ils sont recommandés pour :

- Des objets lourds.
- Des packagings spéciaux (produits en tubes, emballages pré-perforés ...).



En PET adhésivé

HANG-TAB EUROSLOT - CAVALIER

Flexible - Poids maxi conseillé : 500 gr - Livré en rouleaux

| | Largeur | Hauteur | Épaisseur | | |
|----------------|---------|---------|-----------|-------------|----------------|
| 103 723 | 50 mm | 100 mm | 250 µ | Lot de 3000 | 90,00 € |

Rigide - Poids maxi conseillé : 1200 gr - Livré en rouleaux

| | Largeur | Hauteur | Épaisseur | | |
|----------------|---------|---------|-----------|-------------|-----------------|
| 103 724 | 50 mm | 100 mm | 380 µ | Lot de 1000 | 140,00 € |



En PET adhésivé

HANG-TAB CROCHET OUVERT - CAVALIER

Rigide - Poids maxi conseillé : 250 gr - Livré en rouleaux

| | Largeur | Hauteur | Épaisseur | | |
|----------------|---------|---------|-----------|-------------|-----------------|
| 103 725 | 28 mm | 88 mm | 380 µ | Lot de 4000 | 164,00 € |



HANG-TAB POUR CYLINDRES

En PET adhésivé



Flexible - Poids maxi conseillé : 500 gr - Livré en bloc de 10

| | Largeur | Hauteur | Épaisseur | | |
|---------|---------|---------|-----------|-------------|----------------|
| 103 558 | 15 mm | 200 mm | 75 µ | Lot de 1000 | 23,50 € |

HANG-TAB EUROSLOT POUR CYLINDRES

En PET adhésivé



Flexible - Poids maxi conseillé : 300 gr - Livré en rouleaux

| | Largeur | Hauteur | Épaisseur | | |
|---------|---------|---------|-----------|-------------|-----------|
| 103 583 | 50 mm | 47 mm | 250 µ | Lot de 4000 | NC |

PORTE-ÉTIQUETTES POUR CYLINDRES

En nylon



En nylon - Épaisseur maxi du visuel : 2 mm

| | | | |
|---------|-----------------------|------------|---------------|
| 102 033 | Ø 40 mm - Transparent | Lot de 100 | 2,20 € |
| 102 036 | Ø 45 mm - Noir | Lot de 100 | 2,20 € |

En PET adhésivé

RENFORT BLISTER EUROSLOT

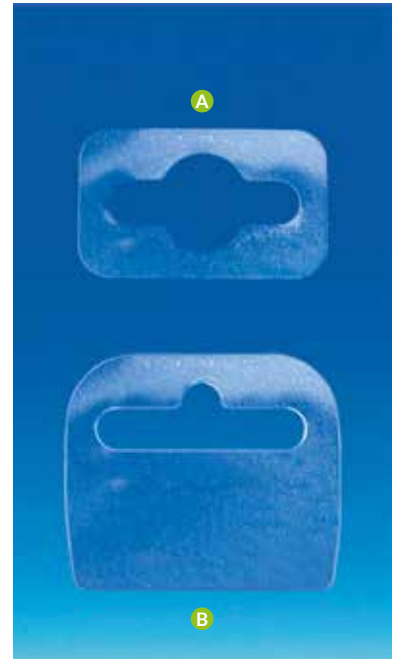

Rigide - Poids maxi conseillé : 200 gr - Livré en feuilles

| | Largeur | Hauteur | Épaisseur | Lot de 1000 | |
|------------------|---------|---------|-----------|-------------|----------------|
| A 103 460 | 45 mm | 28 mm | 250 µ | | 34,00 € |

Rigide - Poids maxi conseillé : 200 gr - Livré en rouleaux

| | Largeur | Hauteur | Épaisseur | Lot de 1000 | |
|------------------|---------|---------|-----------|-------------|----------------|
| B 103 562 | 50 mm | 40 mm | 250 µ | | 45,00 € |

En PET adhésivé

RENFORT BLISTER DELTA



Rigide - Poids maxi conseillé : 200 gr - Livré en rouleaux

| | Largeur | Hauteur | Épaisseur | Lot de 1000 | |
|---------|---------|---------|-----------|-------------|----------------|
| 103 561 | 45 mm | 33 mm | 250 µ | | 44,50 € |

En PET adhésivé

RENFORT BLISTER - CROCHET OUVERT

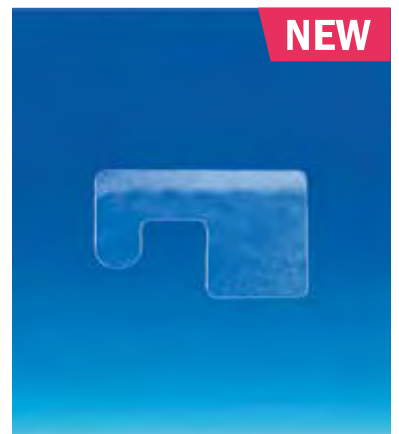

Rigide - Poids maxi conseillé : 100 gr - Livré en rouleaux

| | Largeur | Hauteur | Épaisseur | Lot de 5000 | |
|---------|---------|---------|-----------|-------------|-----------------|
| 103 467 | 32 mm | 19 mm | 380 µ | | 100,00 € |

HANG-TAB CROCHET OUVERT

En injecté adhésif



Rigide - Poids maxi conseillé : 150 gr - Livré en boîte

| | Largeur | Hauteur | Adhésif | | |
|----------------|---------|---------|---------|-------------|----------------|
| 103 559 | 18 mm | 41 mm | mousse | Lot de 1000 | 72,00 € |



Rigide - Poids maxi conseillé : 300 gr - Livré en boîte

| | Largeur | Hauteur | Adhésif | | |
|------------------|---------|---------|---------|-------------|----------------|
| A 103 555 | 50 mm | 32 mm | film | Lot de 1000 | 68,00 € |

Rigide - Poids maxi conseillé : 350 gr - Livré en boîte

| | Largeur | Hauteur | Adhésif | | |
|------------------|---------|---------|---------|-------------|----------------|
| B 103 553 | 50 mm | 32 mm | mousse | Lot de 1000 | 78,00 € |



Rigide - Poids maxi conseillé : 400 gr - Livré en boîte

| | Largeur | Hauteur | Adhésif | | |
|------------------|---------|---------|---------|-------------|----------------|
| C 103 566 | 65 mm | 49 mm | film | Lot de 1000 | 75,00 € |

Rigide - Poids maxi conseillé : 450 gr - Livré en boîte

| | Largeur | Hauteur | Adhésif | | |
|------------------|---------|---------|---------|-------------|----------------|
| D 103 560 | 65 mm | 49 mm | mousse | Lot de 1000 | 73,00 € |



Rigide - Poids maxi conseillé : 500 gr - Livré en boîte

| | Largeur | Hauteur | Adhésif | | |
|------------------|---------|---------|---------|-------------|-----------|
| E 103 717 | 69 mm | 70 mm | film | Lot de 1000 | NC |

Rigide - Poids maxi conseillé : 550 gr - Livré en boîte

| | Largeur | Hauteur | Adhésif | | |
|------------------|---------|---------|---------|-------------|-----------|
| F 103 718 | 69 mm | 70 mm | mousse | Lot de 1000 | NC |

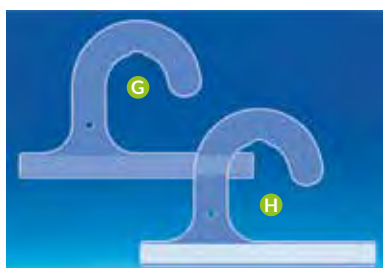

Rigide - Poids maxi conseillé : 600 gr - Livré en boîte

| | Largeur | Hauteur | Adhésif | | |
|------------------|---------|---------|---------|-------------|-----------------|
| G 103 719 | 99 mm | 68 mm | film | Lot de 1000 | 140,00 € |

Rigide - Poids maxi conseillé : 650 gr - Livré en boîte

| | Largeur | Hauteur | Adhésif | | |
|------------------|---------|---------|---------|-------------|-----------------|
| H 103 720 | 99 mm | 68 mm | mousse | Lot de 1000 | 146,00 € |



Rigide - Poids maxi conseillé : 1000 gr - Livré en boîte

| | Largeur | Hauteur | Adhésif | | |
|------------------|---------|---------|---------|-------------|-----------------|
| I 103 721 | 165 mm | 55 mm | film | Lot de 1000 | 199,00 € |

Rigide - Poids maxi conseillé : 1200 gr - Livré en boîte

| | Largeur | Hauteur | Adhésif | | |
|------------------|---------|---------|---------|-------------|-----------------|
| J 103 722 | 165 mm | 55 mm | mousse | Lot de 1000 | 210,00 € |

PLASTIFICATION

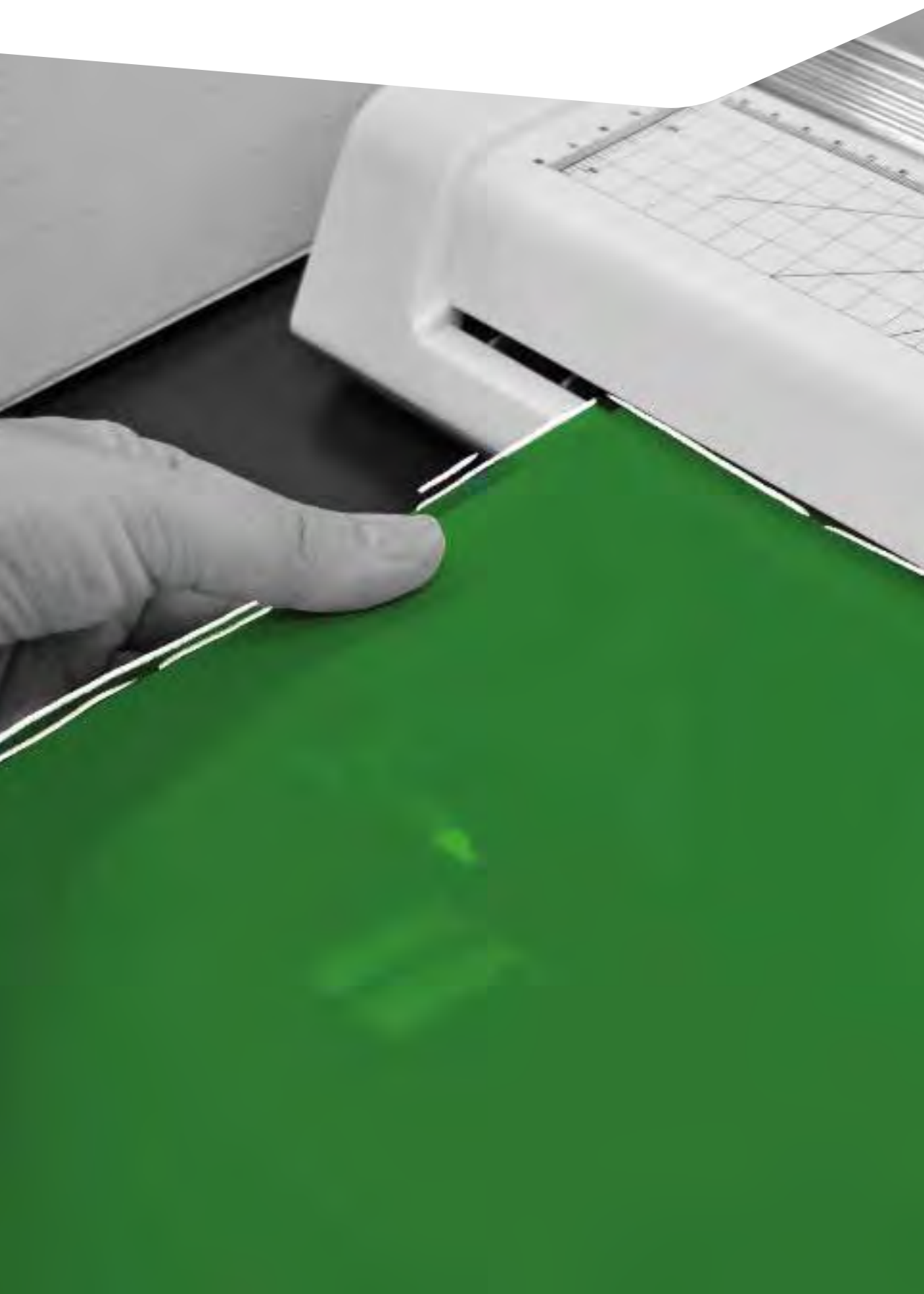

Simple et facile d'utilisation,
les machines à plastifier à chaud :

- Protègent vos documents des tâches, de la poussière et de l'humidité.
- Améliorent les couleurs et les contrastes.
- Augmentent la durée de vie de vos documents.

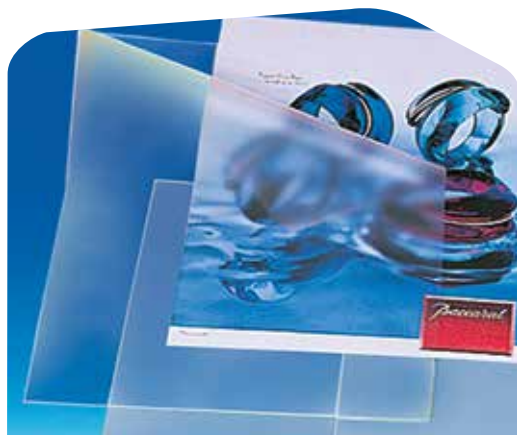

MACHINE À PLASTIFIER LETTERPLAST® PRO

Format A3



- Technologie : 6 rouleaux dont 4 chauffants.
- Format de plastification : A3 maximum.
- Épaisseur de pochette acceptée : 80 à 250 µ.
- Vitesse de plastification : 130 cm/minute.
- 5 pré-programmes pour les épaisseurs 80, 100, 125, 175 et 250 µ.
- Temps de chauffe : 5 minutes.
- Fonction marche/arrière et mise en veille automatique.

| | | | | |
|---|-----------------------------------|-----------------|-------------------------------|-----------------|
| 551039 | Plastifieuse Letterplast® Pro- A3 | 30,3 x 42,6 cm* | L'unité | 545,00 € |
| (*) Format maximum pouvant être plastifié | | | Dont ECO participation 1,89 € | |

MACHINE À PLASTIFIER LETTERPLAST® PLUS

Format A2



- Technologie : 4 rouleaux chauffants.
- Format de plastification : A2 maximum.
- Épaisseur de pochette acceptée : 75 à 250 µ.
- Vitesse de plastification : 35 cm/minute.
- Temps de chauffe : 5 minutes.
- Réglage manuel.
- Fonction marche/arrière.

| | | | | |
|---|------------------------------------|---------------|-------------------------------|-----------------|
| 551034 | Plastifieuse Letterplast® Plus- A2 | 42,6 x 60 cm* | L'unité | 275,00 € |
| (*) Format maximum pouvant être plastifié | | | Dont ECO participation 0,84 € | |

Format A3

MACHINE À PLASTIFIER LETTERPLAST®



- Technologie : 4 rouleaux dont 2 chauffants.
- Format de plastification : A3 maximum.
- Vitesse de plastification : 48 cm/minute.
- 3 ou 4 pré-programmes pour les épaisseurs selon la machine.
- Temps de chauffe : 1 minute.
- Fonction marche/arrière et mise en veille automatique.

| | | | | |
|---|---|-----------------|-------------------------------|-----------------|
| 551036 | Plastifieuse Letterplast®- A3 (ép 80, 100 et 125 µ) | 30,3 x 42,6 cm* | L'unité | 169,00 € |
| (*) Format maximum pouvant être plastifié | | | Dont ECO participation 0,25 € | |

| | | | | |
|---|--|-----------------|-------------------------------|-----------------|
| 551045 | Plastifieuse Letterplast®- A3 (ép 80, 100, 125 et 175 µ) | 30,3 x 42,6 cm* | L'unité | 205,00 € |
| (*) Format maximum pouvant être plastifié | | | Dont ECO participation 0,25 € | |

Format A3

MACHINE À PLASTIFIER LETTERPLAST® PLUS



- Technologie : 4 rouleaux dont 2 chauffants.
- Format de plastification : A3 maximum.
- Épaisseur de pochette acceptée : 80 à 250 µ.
- Vitesse de plastification : 100 cm/minute.
- Pré-programmation avec détection des épaisseurs.
- Temps de chauffe : 1 minute.
- Fonction marche/arrière et mise en veille automatique.

| | | | | |
|---|------------------------------------|-----------------|-------------------------------|-----------------|
| 551046 | Plastifieuse Letterplast®Plus - A3 | 30,3 x 42,6 cm* | L'unité | 275,00 € |
| (*) Format maximum pouvant être plastifié | | | Dont ECO participation 0,46 € | |

MACHINE À PLASTIFIER FELLOWES®

Format A3



- Technologie : 4 rouleaux chauffants.
- Format de plastification : A3 maximum.
- Épaisseur de pochette acceptée : 75 à 175 µ.
- - 100% automatique (réglage auto-sense).
- Vitesse de plastification : 60 cm/minute.
- Temps de chauffe : 1 minute.
- Technologie Heatguard 100% sans bourrage.
- Fonction marche/arrière et mise en veille automatique.

| | | | | |
|---|-------------------------------------|-----------------|-------------------------------|-----------------|
| 551037 | Plastifieuse Fellowes® - Neptune A3 | 30,3 x 42,6 cm* | L'unité | 255,00 € |
| (*) Format maximum pouvant être plastifié | | | Dont ECO participation 0,42 € | |



- Technologie : 6 rouleaux chauffants.
- Format de plastification : A3 maximum.
- Épaisseur de pochette acceptée : 75 à 250 µ.
- 100% automatique (réglage auto-sense).
- Vitesse de plastification : 140 cm/minute.
- Temps de chauffe : 55 secondes.
- Technologie Heatguard 100% sans bourrage.
- Fonction marche/arrière et mise en veille automatique.

| | | | | |
|---|-------------------------------------|-----------------|-------------------------------|-----------------|
| 551043 | Plastifieuse Fellowes® - Jupiter A3 | 30,3 x 42,6 cm* | L'unité | 335,00 € |
| (*) Format maximum pouvant être plastifié | | | Dont ECO participation 0,46 € | |



- Technologie : 6 rouleaux chauffants.
- Format de plastification : A3 maximum.
- Épaisseur de pochette acceptée : 75 à 250 µ.
- 100% automatique (réglage auto-sense).
- Vitesse de plastification : 220 cm/minute.
- Temps de chauffe : 30 secondes.
- Technologie Heatguard 100% sans bourrage.
- Fonction marche/arrière et mise en veille automatique

| | | | | |
|---|-----------------------------------|-----------------|-------------------------------|-----------------|
| 551042 | Plastifieuse Fellowes® - Venus A3 | 30,3 x 42,6 cm* | L'unité | 430,00 € |
| (*) Format maximum pouvant être plastifié | | | Dont ECO participation 0,46 € | |



2 faces mates antireflets

POCHETTE À PLASTIFIER

| | Format | Lg / cm | Ht / cm | Épaisseur | | |
|----------------|--------|---------|---------|-----------|------------|----------------|
| 552 013 | A4 | 21,6 | 30,3 | 80 μ | Lot de 100 | 25,90 € |
| 552 014 | A3 | 30,3 | 42,6 | 80 μ | Lot de 100 | 49,40 € |



1 face brillante - 1 face mate antireflet

POCHETTE À PLASTIFIER

| | Format | Lg / cm | Ht / cm | Épaisseur | | |
|----------------|--------|---------|---------|-----------|------------|----------------|
| 552 155 | A4 | 21,6 | 30,3 | 80 μ | Lot de 100 | 17,50 € |
| 552 156 | A3 | 30,3 | 42,6 | 80 μ | Lot de 100 | 35,00 € |



2 faces brillantes

POCHETTE À PLASTIFIER



SPÉCIAL EXTÉRIEUR - ANTI UV

| | Format | Lg / cm | Ht / cm | Épaisseur | | |
|----------------|--------|---------|---------|-----------|------------|----------------|
| 552 157 | A4 | 21,6 | 30,3 | 80 μ | Lot de 100 | 18,00 € |



L'épaisseur indiquée correspond à celle d'une face.

L'épaisseur totale d'une pochette à plastifier de 80 μ est de 2 x 80 μ soit 160 μ.

POCHETTE À PLASTIFIER

Brillante - Dos adhésif



| | Format | Lg / cm | Ht / cm | Épaisseur | | |
|---------|--------|---------|---------|-----------|------------|----------------|
| 552 169 | A6 | 11,1 | 15,4 | 80 µ | Lot de 100 | 10,90 € |
| 552 170 | A5 | 15,4 | 21,6 | 80 µ | Lot de 100 | 18,70 € |
| 552 171 | A4 | 21,6 | 30,3 | 80 µ | Lot de 100 | 29,80 € |
| 552 172 | A3 | 30,3 | 42,6 | 80 µ | Lot de 100 | 53,30 € |
| 552 173 | A2 | 42,6 | 60 | 80 µ | Lot de 50 | 75,00 € |

POCHETTE À PLASTIFIER

Mate antireflet - Perforée



POUR CLASSEUR A4

| | Format | Lg / cm | Ht / cm | Épaisseur | | |
|---------|--------|---------|---------|-----------|------------|----------------|
| 552 072 | A4 | 22,7 | 30,3 | 80 µ | Lot de 100 | 22,20 € |

TRANSPORTEUR DE POUCHETTES À PLASTIFIER

En carton blanc



| | Format | Lg / cm | Ht / cm | | |
|---------|--------|---------|---------|----------|----------------|
| 552 165 | A4 | 21,6 | 30,3 | Lot de 5 | 6,20 € |
| 552 166 | A3 | 30,3 | 42,6 | Lot de 5 | 11,00 € |

Brillante

POCHETTE À PLASTIFIER

Format A6 (11,1 x 15,4 cm)

Épaisseur

| | | | |
|---------|-------|------------|---------------|
| 552 121 | 80 µ | Lot de 100 | 4,00 € |
| 552 122 | 125 µ | Lot de 100 | 5,70 € |
| 552 119 | 175 µ | Lot de 100 | 7,00 € |



Format A5 (15,4 x 21,6 cm)

Épaisseur

| | | | |
|---------|-------|------------|----------------|
| 552 131 | 80 µ | Lot de 100 | 5,50 € |
| 552 132 | 100 µ | Lot de 100 | 8,00 € |
| 552 135 | 125 µ | Lot de 100 | 10,20 € |
| 552 136 | 175 µ | Lot de 100 | 13,50 € |

Format A4 (21,6 x 30,3 cm)

Épaisseur

| | | | |
|---------|-------|------------|----------------|
| 552 141 | 80 µ | Lot de 100 | 9,00 € |
| 552 142 | 100 µ | Lot de 100 | 13,20 € |
| 552 143 | 125 µ | Lot de 100 | 17,00 € |
| 552 144 | 175 µ | Lot de 100 | 31,00 € |

Format A3 (30,3 x 42,6 cm)

Épaisseur

| | | | |
|---------|-------|------------|----------------|
| 552 151 | 80 µ | Lot de 100 | 19,50 € |
| 552 152 | 100 µ | Lot de 100 | 26,00 € |
| 552 153 | 125 µ | Lot de 100 | 36,00 € |
| 552 154 | 175 µ | Lot de 100 | 62,00 € |

Format A2 (42,6 x 60 cm)

Épaisseur

| | | | |
|---------|-------|-----------|----------------|
| 552 163 | 125 µ | Lot de 50 | 52,00 € |
|---------|-------|-----------|----------------|



Brillante

BOÎTE DISTRIBUTRICE DE POUCHES À PLASTIFIER

Format A4 (21,6 x 30,3 cm)

Épaisseur

| | | | |
|---------|-------|------------|----------------|
| 552 140 | 80 µ | Lot de 250 | 22,00 € |
| 552 138 | 100 µ | Lot de 250 | 32,50 € |



DEMANDE D'ÉCHANTILLONS



Gratuité des échantillons pour
toute commande d'une valeur
maximale de 8€ H.T.*

Société : Service :

Destinataire :

Adresse :

Code postal : Ville :

Tél : Fax :

Adresse mail :

| Réf. : | Page : | Réf. : | Page : | Réf. : | Page : |
|--------|--------|--------|--------|--------|--------|
| | | | | | |
| | | | | | |
| | | | | | |
| | | | | | |
| | | | | | |
| | | | | | |
| | | | | | |

Demandez vos échantillons



SUR LE SITE
www.caracteres.fr



PAR MAIL
gms@caracteres.fr
plv@caracteres.fr



PAR FAX
03 20 85 29 10

*Au-delà de ce montant, la demande d'échantillons sera traitée comme une commande normale (voir conditions générales de vente)

CACHE-PALETTES & PRODUITS D'ANIMATION





INTISSÉ CALCOLOR®

Uni



• Rouleaux d'intissé ultra-léger teintés 2 faces.

Rouleau de 15 cm x 100 m

| | | | | |
|---------|---|------------|---------|----------------|
| 408 024 |  | Jaune | L'unité | 17,50 € |
| 408 059 |  | Orange | L'unité | 17,50 € |
| 408 021 |  | Rouge | L'unité | 17,50 € |
| 408 027 |  | Lie de vin | L'unité | 17,50 € |
| 408 058 |  | Violet | L'unité | 17,50 € |
| 408 052 |  | Fuchsia | L'unité | 17,50 € |
| 408 029 |  | Rose | L'unité | 17,50 € |
| 408 025 |  | Vert wagon | L'unité | 17,50 € |
| 408 026 |  | Vert gazon | L'unité | 17,50 € |
| 408 051 |  | Vert anis | L'unité | 17,50 € |
| 408 022 |  | Bleu nuit | L'unité | 17,50 € |
| 408 023 |  | Turquoise | L'unité | 17,50 € |
| 408 083 |  | Bleu ciel | L'unité | 17,50 € |
| 408 065 |  | Anthracite | L'unité | 17,50 € |
| 408 081 |  | Gris clair | L'unité | 17,50 € |
| 408 060 |  | Chocolat | L'unité | 17,50 € |
| 408 057 |  | Beige | L'unité | 17,50 € |
| 408 028 |  | Noir | L'unité | 17,50 € |
| 408 082 |  | Blanc | L'unité | 17,50 € |

Rouleau de 15 cm x 100 m

| | | | | |
|---------|---|--------|---------|----------------|
| 408 038 |  | Or | L'unité | 34,50 € |
| 408 061 |  | Argent | L'unité | 34,50 € |

Uni

INTISSÉ CALCOLOR®

Rouleau de 60 cm x 100 m

| | | | |
|---------|------------|---------|---------|
| 408 014 | Jaune | L'unité | 61,90 € |
| 408 009 | Orange | L'unité | 61,90 € |
| 408 011 | Rouge | L'unité | 61,90 € |
| 408 017 | Lie de vin | L'unité | 61,90 € |
| 408 008 | Violet | L'unité | 61,90 € |
| 408 042 | Fuchsia | L'unité | 61,90 € |
| 408 019 | Rose | L'unité | 61,90 € |
| 408 015 | Vert wagon | L'unité | 61,90 € |
| 408 016 | Vert gazon | L'unité | 61,90 € |
| 408 041 | Vert anis | L'unité | 61,90 € |
| 408 012 | Bleu nuit | L'unité | 61,90 € |
| 408 013 | Turquoise | L'unité | 61,90 € |
| 408 073 | Bleu ciel | L'unité | 61,90 € |
| 408 055 | Anthracite | L'unité | 61,90 € |
| 408 071 | Gris clair | L'unité | 61,90 € |
| 408 010 | Chocolat | L'unité | 61,90 € |
| 408 007 | Beige | L'unité | 61,90 € |
| 408 018 | Noir | L'unité | 61,90 € |
| 408 072 | Blanc | L'unité | 61,90 € |

Rouleau de 60 cm x 50 m

| | | | |
|---------|--------|---------|----------|
| 408 039 | Or | L'unité | 135,00 € |
| 408 062 | Argent | L'unité | 135,00 € |

Rouleau de 80 cm x 100 m

| | | | |
|---------|------------|--|---------|
| 408 111 | Rouge | | |
| 408 117 | Lie de vin | | |
| 408 115 | Vert wagon | | |
| 408 155 | Anthracite | | |
| 408 118 | Noir | | |
| 408 112 | Bleu nuit | | |
| L'unité | | | 91,00 € |

Rouleau de 130 cm x 100 m

| | | | |
|---------|------------|--|----------|
| 408 121 | Rouge | | |
| 408 127 | Lie de vin | | |
| 408 164 | Anthracite | | |
| 408 128 | Noir | | |
| 408 122 | Bleu nuit | | |
| L'unité | | | 148,00 € |



LES SUR-MESURE

Nous pouvons réaliser, à partir de 1000 mètres, vos cache-palettes dans des dimensions spécifiques, d'autres coloris ou avec des impressions personnalisées.

N'hésitez pas à nous consulter !

- Intissé, ultra-léger avec impression sur une face.

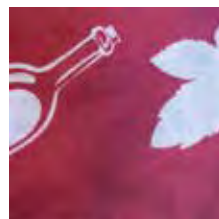

Rouleau "Foire aux vins"

| | Largeur | Longueur | | |
|---------|---------|----------|---------|----------------|
| 408 033 | 15 cm | 50 m | L'unité | 25,80 € |
| 408 034 | 60 cm | 50 m | L'unité | 99,90 € |



Rouleau "Grappes de raisin"

| | Largeur | Longueur | | |
|---------|---------|----------|---------|-----------------|
| 408 078 | 15 cm | 50 m | L'unité | 32,80 € |
| 408 102 | 60 cm | 50 m | L'unité | 114,00 € |



Rouleau "Bio"

| | Largeur | Longueur | | |
|---------|---------|----------|---------|-----------------|
| 408 079 | 15 cm | 50 m | L'unité | 32,80 € |
| 408 104 | 60 cm | 50 m | L'unité | 114,00 € |



Rouleau "Beaux jours"

| | Largeur | Longueur | | |
|---------|---------|----------|---------|----------------|
| 408 080 | 15 cm | 50 m | L'unité | 32,80 € |

A thème

INTISSÉ CALCOLOR®

- Intissé, ultra-léger avec impression sur une face.



Rouleau "Promotion"

| | Largeur | Longueur | | |
|---------|---------|----------|---------|---------|
| 408 030 | 15 cm | 50 m | L'unité | 25,80 € |
| 408 031 | 60 cm | 50 m | L'unité | 99,90 € |



Rouleau "Soldes"

| | Largeur | Longueur | | |
|---------|---------|----------|---------|---------|
| 408 035 | 15 cm | 50 m | L'unité | 25,80 € |
| 408 036 | 60 cm | 50 m | L'unité | 99,90 € |



Rouleau Promotion/Soldes

| | Largeur | Longueur | | |
|---------|---------|----------|---------|----------|
| 408 085 | 15 cm | 50 m | L'unité | 32,80 € |
| 408 103 | 60 cm | 50 m | L'unité | 114,00 € |

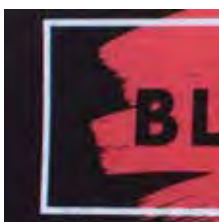

Rouleau "Black Friday"

| | Largeur | Longueur | | |
|---------|---------|----------|---------|---------|
| 408 050 | 15 cm | 50 m | L'unité | 32,80 € |

• Intissé, ultra-léger avec impression sur une face.



Rouleau Rouge / Étoilé Or

| | Largeur | Longueur | L'unité | |
|---------|---------|----------|---------|-----------------|
| 408 048 | 15 cm | 50 m | L'unité | 32,80 € |
| 408 049 | 60 cm | 50 m | L'unité | 114,00 € |

Rouleau Bleu / Étoilé Or

| | Largeur | Longueur | L'unité | |
|---------|---------|----------|---------|-----------------|
| 408 068 | 15 cm | 50 m | L'unité | 32,80 € |
| 408 069 | 60 cm | 50 m | L'unité | 114,00 € |



Rouleau Gris bleuté / Boules or

| | Largeur | Longueur | L'unité | |
|---------|---------|----------|---------|----------------|
| 408 084 | 15 cm | 50 m | L'unité | 32,80 € |



Rouleau "Vive la rentrée"

| | Largeur | Longueur | L'unité | |
|---------|---------|----------|---------|-----------------|
| 408 044 | 15 cm | 50 m | L'unité | 32,80 € |
| 408 045 | 60 cm | 50 m | L'unité | 114,00 € |



Rouleau "Foot"

| | Largeur | Longueur | L'unité | |
|---------|---------|----------|---------|-----------------|
| 408 171 | 15 cm | 50 m | L'unité | 31,60 € |
| 408 172 | 60 cm | 50 m | L'unité | 109,00 € |

A thème

FILM POLYÉTHYLÈNE

- Film souple de 200 µ, d'excellente tenue à l'humidité avec impression sur une face.



Rouleau "Promotion" - Fond rouge

| | Largeur | Longueur | L'unité | |
|---------|---------|----------|---------|---------|
| 605 187 | 15 cm | 50 m | L'unité | 36,00 € |

A thème - 2 faces

CARTON MICROCANNELURE

- Face ondulée : jaune.
- Face lisse : rouge.



**CARTON RECYCLÉ
COLLE À BASE D'AMIDON
ENCRE À BASE D'EAU**

Rouleau Jaune / Rouge

| | Largeur | Longueur | L'unité | |
|---------|---------|----------|---------|---------|
| 605 404 | 15 cm | 50 m | L'unité | 20,50 € |
| 605 406 | 60 cm | 50 m | L'unité | NC |

- Face ondulée : "Promotion rouge" - Fond jaune.
- Face lisse : "Soldes jaune" - Fond rouge.



Rouleau "Promotion / Soldes"

| | Largeur | Longueur | L'unité | |
|---------|---------|----------|---------|---------|
| 605 414 | 15 cm | 50 m | L'unité | 43,00 € |

- Face ondulée : Bois.
- Face lisse : Briques.



Rouleau Bois / Briques

| | Largeur | Longueur | L'unité | |
|---------|---------|----------|---------|----------|
| 605 408 | 15 cm | 50 m | L'unité | 43,00 € |
| 605 415 | 60 cm | 50 m | L'unité | 165,00 € |



- Film PVC souple, satiné une face et laqué ultra-brillant sur la deuxième face.
- Idéal pour habiller bas de palettes, box, caissons, podiums.

Rouleau de 60 cm x 50 m

| | | | |
|---------|----------------|---------|----------------|
| 401 011 | ● Tomato | L'unité | 51,90 € |
| 401 013 | ● Bleu roi | L'unité | 51,90 € |
| 401 015 | ● Noir | L'unité | 51,90 € |
| 401 014 | ● Jaune or | L'unité | 51,90 € |
| 401 012 | ● Bordeaux | L'unité | 51,90 € |
| 401 016 | ● Vert anglais | L'unité | 51,90 € |
| 401 018 | ● Vert gazon | L'unité | 51,90 € |
| 401 017 | ● Blanc | L'unité | 51,90 € |

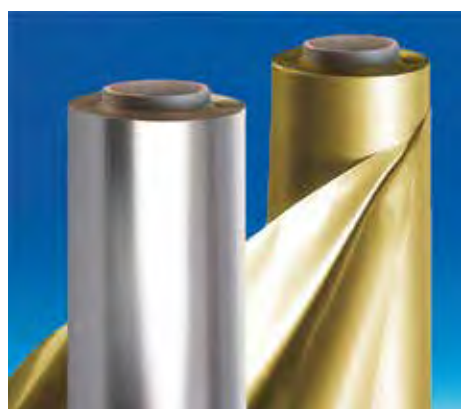

Rouleau de 60 cm x 50 m

| | | | |
|---------|----------|---------|----------------|
| 401 021 | ● Or | L'unité | 69,20 € |
| 401 022 | ● Argent | L'unité | 69,20 € |



- Film PVC souple classé au feu M1, (1 face satinée et 1 face brillante).

M1 Rouleau de 60 cm x 30 m

| | | | |
|---------|---------|---------|-----------|
| 401 004 | ● Rouge | L'unité | NC |
|---------|---------|---------|-----------|

Film dédoublé

LAQUEFOLIE®



- Film PVC souple, satiné une face et laqué ultra-brillant sur la deuxième face. Non classé au feu.

Rouleau de 130 cm x 50 m

| | | | | |
|---------|---|--------------|---------|---------|
| 401 301 |  | Tomato | L'unité | 88,50 € |
| 401 302 |  | Rouge feu | L'unité | 88,50 € |
| 401 303 |  | Bordeaux | L'unité | 88,50 € |
| 401 360 |  | Noir | L'unité | 88,50 € |
| 401 308 |  | Bleu roi | L'unité | 88,50 € |
| 401 307 |  | Bleu nuit | L'unité | 88,50 € |
| 401 304 |  | Jaune or | L'unité | 88,50 € |
| 401 309 |  | Vert gazon | L'unité | 88,50 € |
| 401 311 |  | Vert anglais | L'unité | 88,50 € |
| 401 300 |  | Blanc | L'unité | 88,50 € |



Rouleau de 130 cm x 50 m

| | | | | |
|---------|---|--------|---------|----------|
| 401 399 |  | Or | L'unité | 125,00 € |
| 401 400 |  | Argent | L'unité | 125,00 € |

- Film PVC souple classé au feu M1, (1 face satinée et 1 face brillante).

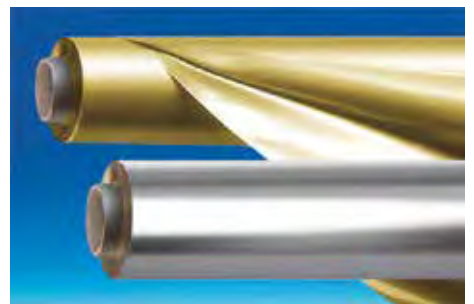
M1 Rouleau de 130 cm x 30 m

| | | | | |
|---------|---|-------|---------|----|
| 401 002 |  | Rouge | L'unité | NC |
|---------|---|-------|---------|----|



Découvrez page 4-09
notre gamme complète
d'agrafeuses murales.

COTON

À thème

• Tissus coton 140 g/m², imprimé une face dans différents motifs.

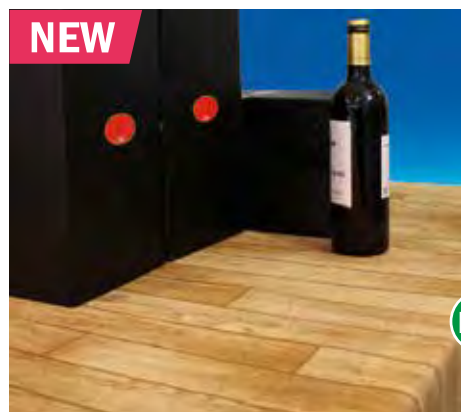

M1 Rouleau "Imitation bois"

| | Largeur | Longueur | L'unité | |
|---------|---------|----------|---------|-----------------|
| 404 095 | 160 cm | 25 m | | 178,00 € |



M1 Rouleau Rouge / Étoile or

| | Largeur | Longueur | L'unité | |
|---------|---------|----------|---------|-----------------|
| 404 096 | 160 cm | 25 m | | 178,00 € |



M1 Rouleau Bleu / Étoile or

| | Largeur | Longueur | L'unité | |
|---------|---------|----------|---------|-----------------|
| 404 097 | 160 cm | 25 m | | 178,00 € |



Animez vos opérations
"Noël / Foire aux vins"
avec nos moquettes à thèmes
proposées pages
14-17 à 14-20

À thème

COTON

- Tissus coton 140 g/m², imprimé une face dans différents motifs.



M1 Rouleau "Foire aux vins"

| | Largeur | Longueur | L'unité | |
|---------|---------|----------|---------|-----------------|
| 404 092 | 160 cm | 25 m | L'unité | 178,00 € |



M1 Rouleau "Caisse de vins"

| | Largeur | Longueur | L'unité | |
|---------|---------|----------|---------|-----------------|
| 404 094 | 160 cm | 25 m | L'unité | 178,00 € |



M1 Rouleau "Imitation briques"

| | Largeur | Longueur | L'unité | |
|---------|---------|----------|---------|-----------------|
| 404 093 | 160 cm | 25 m | L'unité | 178,00 € |





SATIN

Classé au feu M1



- Tissu d'aspect satiné, très léger, idéal pour la réalisation de voilages d'ambiance, il donne un rendu soyeux.
- Il peut être utilisé en drapé ou suspendu.

M1 Rouleau de 150 cm x 50 m

| | | | | |
|---------|---|-------------|---------|-----------------|
| 403 078 |  | Rouge | L'unité | 288,00 € |
| 403 077 |  | Bordeaux | L'unité | 288,00 € |
| 403 073 |  | Bleu marine | L'unité | 288,00 € |
| 403 083 |  | Blanc | L'unité | 288,00 € |
| 403 071 |  | Noir | L'unité | 288,00 € |

COTON GRATTÉ

Classé au feu M1



- Tissu coton gratté 140 g/m².
- Il peut être utilisé en drapé ou suspendu.

M1 Rouleau de 260 cm x 25 m

| | | | | |
|---------|---|-----------|---------|-----------------|
| 403 001 |  | Blanc | L'unité | 198,00 € |
| 403 009 |  | Rouge vif | L'unité | 232,00 € |
| 403 008 |  | Bordeaux | L'unité | 232,00 € |
| 403 002 |  | Noir | L'unité | 232,00 € |

Découvrez pages 4-44 à 4-45
notre gamme complète
d'accessoires de découpe.



Classée au feu M1

TOILE DE JUTE



PRODUIT NATUREL

M1 Rouleau de 260 cm x 10 m

| | | | |
|---------|---------|---------|-----------------|
| 403 102 | Naturel | L'unité | 168,00 € |
|---------|---------|---------|-----------------|

Classée au feu M1

FIBRE AJOURÉE



DES AMBIANCES
"COULEUR" QUI LAISSENT
PASSER LA LUMIÈRE



• Non tissé de 45g/m² classé M1, disponible en 2 couleurs, pour des décors discrets et élégants.

M1 Rouleau de 155 cm x 25 m

| | | | |
|---------|----------|---------|-----------------|
| 407 067 | Blanc | L'unité | 186,00 € |
| 407 065 | Bordeaux | L'unité | 186,00 € |

En film polypropylène

DÉCOFILM®



• Film polypropylène une face argentée, une face couleur métallique.

Rouleau de 80 cm x 40 m

| | | | | |
|---------|------------|---------------|---------|----------------|
| 405 003 | Rouge | Dos argenté | L'unité | 19,00 € |
| 405 007 | Bleu | Dos argenté | L'unité | 19,00 € |
| 405 005 | Vert | Dos argenté | L'unité | 19,00 € |
| 405 001 | Or | Dos argenté | L'unité | 19,00 € |
| 405 015 | Vert sapin | Dos vert anis | L'unité | NC |
| 405 016 | Fuchsia | Dos vert anis | L'unité | 26,00 € |



CARFLOOR® 300

Classée au feu en pose libre (Bfl-s1)



- Moquette aiguilletée plate, utilisation intérieure.
- Fibres synthétiques 100% recyclables, envers imprégné pour une meilleure tenue du double-face.
- Poids : 300 g/m² (+/- 10%).

Rouleau de 100 cm x 10 m

| | | | | |
|---------|---|---------|---------|----------------|
| 406 274 |  | Bleu | L'unité | 53,00 € |
| 406 275 |  | Fuchsia | L'unité | 53,00 € |
| 406 276 |  | Vert | L'unité | 53,00 € |
| 406 277 |  | Noir | L'unité | 53,00 € |

Rouleau de 200 cm x 10 m

| | | | | |
|---------|---|---------|---------|-----------------|
| 406 226 |  | Bleu | L'unité | 104,00 € |
| 406 227 |  | Fuchsia | L'unité | 104,00 € |
| 406 217 |  | Vert | L'unité | 104,00 € |
| 406 229 |  | Noir | L'unité | 104,00 € |

CARFLOOR® 300 F

Classée au feu en pose libre (Bfl-s1)



- Moquette aiguilletée plate filmée 1 face.
- Fibres synthétiques 100% recyclables, envers imprégné pour une meilleure tenue du double-face.
- Poids : 300 g/m² (+/- 10%).

Rouleau Rouge avec film de protection

| | Largeur | Longueur | | |
|---------|---------|----------|---------|-----------------|
| 406 308 | 200 cm | 25 m | L'unité | 288,00 € |

CARFLOOR® 370

Classée au feu en pose libre (Bfl-s1)



- Moquette aiguilletée pailletée dorée, effet brillant.
- Fibres synthétiques 100% recyclables.
- Poids : 370 g/m² (+/- 10%).

Rouleau Rouge pailletée

| | Largeur | Longueur | | |
|---------|---------|----------|---------|-----------------|
| 406 240 | 100 cm | 15 m | L'unité | 188,00 € |

Rouleau Noir pailletée

| | Largeur | Longueur | | |
|---------|---------|----------|---------|-----------------|
| 406 241 | 100 cm | 15 m | L'unité | 188,00 € |

Classée au feu en pose libre (Bfl-s1)

CARFLOOR® 300



- Moquette aiguilletée plate, utilisation intérieure.
- Fibres synthétiques 100% recyclables, envers imprégné pour une meilleure tenue du double-face.
- Poids : 300 g/m² (+/- 10%).

Rouleau Rouge

| | Largeur | Longueur | | |
|---------|---------|----------|---------|-----------------|
| 406 204 | 100 cm | 10 m | L'unité | 51,00 € |
| 406 280 | 100 cm | 25 m | L'unité | 135,00 € |
| 406 205 | 200 cm | 10 m | L'unité | 95,50 € |
| 406 281 | 200 cm | 25 m | L'unité | 222,00 € |

Rouleau Bordeaux

| | Largeur | Longueur | | |
|---------|---------|----------|---------|-----------------|
| 406 223 | 100 cm | 10 m | L'unité | 51,00 € |
| 406 282 | 100 cm | 25 m | L'unité | 135,00 € |
| 406 224 | 200 cm | 10 m | L'unité | 95,50 € |
| 406 283 | 200 cm | 25 m | L'unité | 222,00 € |



Classée au feu en pose libre (Cfl-s1)

CARFLOOR® 950



- Moquette aiguilletée velours, utilisation intérieure et extérieure.
- Fibres 100% polypropylène stabilisé UV, envers precoat ignifugé.
- Poids : 950 g/m² (+/- 10%).

Rouleau Rouge

| | Largeur | Longueur | | |
|---------|---------|----------|---------|-----------------|
| 406 267 | 100 cm | 15 m | L'unité | 91,00 € |
| 406 242 | 200 cm | 15 m | L'unité | 179,00 € |
| 406 222 | 200 cm | 30 m | L'unité | 315,00 € |



CARFLOOR® 950

Classée au feu en pose libre (Cfl-s1)



- Moquette gazon synthétique aiguilletée velours, utilisation intérieure et extérieure. Fibres 100% polypropylène stabilisé UV, envers precoat ignifugé.
- Poids : 950 g/m² (+/- 10%).

Rouleau Vert

| | Largeur | Longueur | | |
|----------------|---------|----------|---------|-----------------|
| 406 235 | 100 cm | 15 m | L'unité | 91,00 € |
| 406 237 | 200 cm | 15 m | L'unité | 179,00 € |
| 406 238 | 200 cm | 30 m | L'unité | 315,00 € |

CARFLOOR® 1110

Classée au feu en pose libre (Cfl-s1)



- Moquette gazon synthétique tuft mèches courtes, idéale pour une utilisation extérieure.
 - Applications : présentation meubles en extérieur, restauration, agencement magasins.
- Fibres 100% polypropylène stabilisé UV, envers latex noir SBR.
- Poids : 1110 g/m² (+/- 10%).

Rouleau Herbe 1110

| | Largeur | Longueur | | |
|----------------|---------|----------|---------|-----------------|
| 406 270 | 100 cm | 12,5 m | L'unité | 162,00 € |
| 406 220 | 200 cm | 12,5 m | L'unité | 310,00 € |
| 406 250 | 200 cm | 25 m | L'unité | 571,50 € |

CARFLOOR® 960

Non classée au feu



- Poids : 960 g/m² (+/- 10%).

Rouleau Herbe 960

| | Largeur | Longueur | | |
|----------------|---------|----------|---------|-----------------|
| 406 272 | 100 cm | 3 m | L'unité | 37,00 € |
| 406 273 | 200 cm | 3 m | L'unité | 72,00 € |
| 406 271 | 100 cm | 15 m | L'unité | 128,00 € |
| 406 221 | 200 cm | 15 m | L'unité | 246,00 € |
| 406 251 | 200 cm | 30 m | L'unité | 455,00 € |

Classée au feu en pose libre (Bfl-s1)

CARFLOOR® 300 T



- Moquette aiguilletée plate imprimée.
- Fibres synthétiques 100% recyclables, envers imprégné pour une meilleure tenue du double-face.
- Poids : 300g/m² (+/- 10%).



Rouleau Design petits pavés

| | Largeur | Longueur | | |
|---------|---------|----------|---------|----------|
| 406 278 | 150 cm | 10 m | L'unité | 155,00 € |

Classée au feu en pose libre (Bfl-s1)

CARFLOOR® 400 N

- Moquette aiguilletée plate, utilisation intérieure. Applications : foires, stands. Fibres synthétiques, envers imprégné pour une meilleure tenue du double-face.
- Poids : 400 g/m² (+/- 10%).



**PRODUIT SUR COMMANDE,
DÉLAI DE LIVRAISON 15 JOURS**



Rouleau Design pavés gris

| | Largeur | Longueur | | |
|---------|---------|----------|---------|----------|
| 406 311 | 150 cm | 10 m | L'unité | 163,00 € |

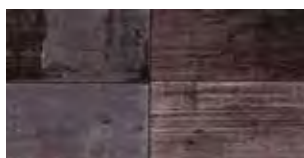

Rouleau Design parquet foncé

| | Largeur | Longueur | | |
|---------|---------|----------|---------|----------|
| 406 312 | 150 cm | 10 m | L'unité | 163,00 € |

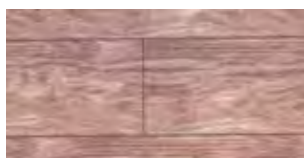

Rouleau Design parquet clair

| | Largeur | Longueur | | |
|---------|---------|----------|---------|----------|
| 406 313 | 150 cm | 10 m | L'unité | 163,00 € |



CARFLOOR® 300 T

Classée au feu en pose libre (Bfl-s1)



- Moquette aiguilletée plate imprimée.
- Fibres synthétiques 100% recyclables, envers imprégné pour une meilleure tenue du double-face.
- Poids : 300g/m² (+/- 10%).

Rouleau Design "Noël"

| | Largeur | Longueur | | |
|---------|---------|----------|---------|-----------------|
| 406 247 | 150 cm | 15 m | L'unité | 255,00 € |

CARFLOOR® 400

Classée au feu en pose libre (Bfl-s1)



- Moquette aiguilletée plate, utilisation intérieure. Applications : foires, stands. Fibres synthétiques, envers latex pour une meilleure tenue en extérieur.
- Poids : 400 g/m² (+/- 10%).

Rouleau Design "Noël"

| | Largeur | Longueur | | |
|---------|---------|----------|---------|-----------------|
| 406 244 | 100 cm | 15 m | L'unité | 123,00 € |
| 406 246 | 200 cm | 15 m | L'unité | 244,00 € |

CUTTER OLFA® PRO

Spécial moquette - PVC



- Cutter de 18 mm en acier haute qualité.
- Allongement de guide lame pour couper plusieurs épaisseurs.

Cutter spécial moquette

| | | | |
|---------|-----------------------------------|-----------|----------------|
| 106 090 | Cutter | L'unité | 21,50 € |
| 106 082 | Lame de 18 mm | Lot de 10 | 11,30 € |
| 106 094 | Lames noire (30% plus tranchante) | Lot de 10 | 11,60 € |

Classée au feu en pose libre (Bfl-s1)

CARFLOOR® 300 T



- Moquette aiguilletée plate imprimée.
- Fibres synthétiques 100% recyclables, envers imprégné pour une meilleure tenue du double-face.
- Poids : 300g/m² (+/- 10%).

Rouleau Design "Foire aux vins"

| | Largeur | Longueur | | |
|---------|---------|----------|---------|----------|
| 406 248 | 150 cm | 15 m | L'unité | 255,00 € |

Classée au feu en pose libre (Bfl-s1)

CARFLOOR® 400



- Moquette aiguilletée plate, utilisation intérieure. Applications : foires, stands. Fibres synthétiques, envers latex pour une meilleure tenue en extérieur.
- Poids : 400 g/m² (+/- 10%).

Rouleau Design "Foire aux vins"

| | Largeur | Longueur | | |
|---------|---------|----------|---------|----------|
| 406 297 | 100 cm | 15 m | L'unité | 123,00 € |
| 406 298 | 200 cm | 15 m | L'unité | 244,00 € |

Classée au feu en pose libre (Bfl-s1)

CARFLOOR® 400 N



- Moquette aiguilletée plate, utilisation intérieure. Applications : foires, stands. Fibres synthétiques, envers imprégné pour une meilleure tenue du double-face.
- Poids : 400 g/m² (+/- 10%).



**PRODUIT SUR COMMANDE,
DÉLAI DE LIVRAISON 15 JOURS**

Rouleau Design Bouchons

| | Largeur | Longueur | | |
|---------|---------|----------|---------|----------|
| 406 310 | 150 cm | 10 m | L'unité | 163,00 € |

CARFLOOR® 400 N

Classée au feu en pose libre (Bfl-s1)



- Moquette aiguilletée plate, utilisation intérieure. Applications : foires, stands. Fibres synthétiques, envers imprégné pour une meilleure tenue du double-face.
- Poids : 400 g/m² (+/- 10%).



**PRODUIT SUR COMMANDE,
DÉLAI DE LIVRAISON 15 JOURS**



Rouleau Design Eau

| | Largeur | Longueur | | |
|---------|---------|----------|---------|-----------------|
| 406 314 | 150 cm | 10 m | L'unité | 163,00 € |



Rouleau Design Herbe

| | Largeur | Longueur | | |
|---------|---------|----------|---------|-----------------|
| 406 316 | 150 cm | 10 m | L'unité | 163,00 € |



Rouleau Design Herbe fleurie

| | Largeur | Longueur | | |
|---------|---------|----------|---------|-----------------|
| 406 319 | 150 cm | 10 m | L'unité | 163,00 € |

CARFLOOR® 400

Classée au feu en pose libre (Bfl-s1)



- Moquette aiguilletée plate, utilisation intérieure. Applications : foires, stands. Fibres synthétiques, envers latex pour une meilleure tenue en extérieur.
- Poids : 400 g/m² (+/- 10%).

Rouleau Design Foot

| | Largeur | Longueur | | |
|---------|---------|----------|---------|-----------------|
| 406 108 | 100 cm | 15 m | L'unité | 95,00 € |
| 406 109 | 200 cm | 15 m | L'unité | 195,00 € |

Classée au feu en pose libre (Cfl-s1) ou collé

CARFLOOR® PVC



- PVC rouge aspect martelé.
- Idéal pour vos opérations promotionnelles en intérieur.



**PRODUIT SUR COMMANDE,
DÉLAI DE LIVRAISON 15 JOURS**

Rouleau Rouge - Poids : 1500 g/m²

| | Largeur | Longueur | | |
|----------------|---------|----------|---------|-----------------|
| 406 800 | 200 cm | 30 m | L'unité | 644,00 € |

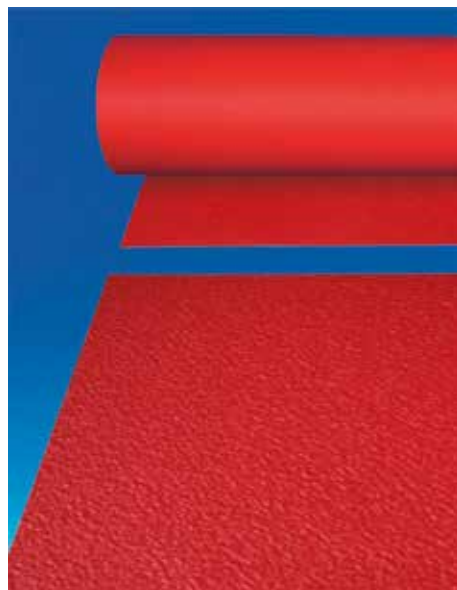

IMPORTANT

TRANSPORT INCLUS



En raison de leur volume et poids important, les rouleaux de PVC Carfloor® font l'objet d'une logistique spécifique. L'expédition des marchandises se faisant directement depuis l'usine, les commandes de rouleaux PVC ne peuvent être complétées par d'autres articles du catalogue.

Adhésif

DOUBLE FACE MOQUETTE CARTACK®

- Adhésif moquette double-face polyéthylène, d'une épaisseur de 0,18 mm.
- Possède sur une face un adhésif de forte adhérence (avec protecteur) et sur l'autre un adhésif facilement enlevable tout en ayant une bonne résistance.

En rouleau - Adhésif non permanent

| | Largeur | Longueur | | |
|----------------|---------|----------|---------|---------------|
| 301 363 | 50 cm | 25 m | L'unité | 7,50 € |

- Adhésif moquette double-face polypropylène, d'une épaisseur de 0,18 mm.
- Possède sur les deux faces un adhésif de forte adhérence.

En rouleau - Adhésif permanent

| | Largeur | Longueur | | |
|----------------|---------|----------|---------|---------------|
| 301 364 | 50 cm | 25 m | L'unité | 4,30 € |

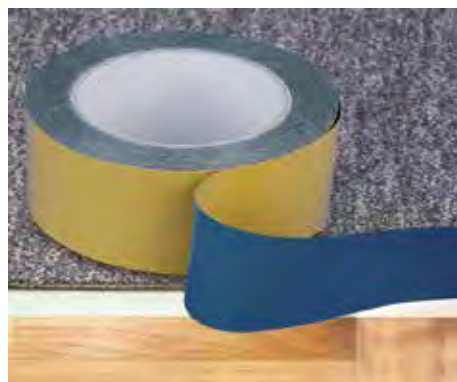

NOIR OU CHROMÉ SUR ENROULEUR

Sangle rétractable



- Kit composé de :
 - 1 poteau de 93,5 cm avec clip récepteur sur 3 côtés.
 - 1 sangle noire de 5 cm x 2,7 m.
 - 1 base ronde (ø 30 cm) de 7,5 kg.



ÉCONOMIQUE

Kit poteau avec sangle sur enrouleur

| | | | |
|---------|--------------|---------|----------------|
| 854 139 | Socle noir | L'unité | 69,00 € |
| 854 140 | Socle chromé | L'unité | 69,00 € |



Porte affiche noir - Format A4 : 21 x 29,7 cm

| | | | |
|---------|-------------|---------|----------------|
| 854 348 | A4 Vertical | L'unité | 34,60 € |
|---------|-------------|---------|----------------|



NOIR SUR ENROULEUR

Sangle rétractable



- Kit composé de :
 - 1 poteau de 95 cm avec clip récepteur sur 3 côtés.
 - 1 sangle disponible en 2 coloris de 5 cm x 2 m.
 - 1 base ronde (ø 35 cm) de 8 kg.
- Livré sans le clip mural 854 343.

Kit poteau et socle noir avec sangle sur enrouleur

| | | | |
|---------|--|----------|-----------------|
| 854 109 |  Sangle rouge | Lot de 2 | 165,00 € |
| 854 113 |  Sangle noire | Lot de 2 | 165,00 € |



- Porte-affiche livré avec la pochette transparente.

Porte affiche métal noir - Format A4 : 21 x 29,7 cm

| | | | |
|---------|---------------|---------|----------------|
| 854 344 | A4 Vertical | L'unité | 52,80 € |
| 854 345 | A4 Horizontal | L'unité | 52,80 € |



Murale à visser

ACCROCHE NOIR OU CHROMÉ SUR ENROULEUR

- Accroche murale de Ø 8 cm.
- Sangle noire rétractable de 3 mètres.
- Livrée avec le clip mural.

Accroche à visser avec sangle sur enrouleur

| | | | |
|---------|------------------|---------|---------|
| 854 124 | Accroche noire | L'unité | 39,00 € |
| 854 125 | Accroche chromée | L'unité | 39,00 € |



Clip mural métal

| | | | |
|---------|------------|---------|---------|
| 854 343 | 40 x 72 mm | L'unité | 16,00 € |
|---------|------------|---------|---------|



Bi-couleur

RUBAN DE SIGNALISATION

- Ruban de signalisation imprimé une face.



Rouleau Bi-couleur

| | Largeur | Longueur | | |
|---------|---------|----------|---------|--------|
| 854 301 | 5 cm | 100 m | L'unité | 6,90 € |

INOX BROSSÉ SUR ENROULEUR

Sangle rétractable



- Kit composé de :
 - 1 poteau de 1 m avec clip récepteur sur 3 côtés.
 - 1 sangle disponible en 3 coloris de 5 cm x 2,10 m.
 - 1 base ronde (ø 31 cm) de 12 kg.



UTILISATION INTÉRIEURE ET EXTÉRIEURE

Kit poteau et socle inox brossé avec sangle sur enrouleur

| | | | |
|---------|----------------|---------|-----------------|
| 854 100 | ● Sangle grise | L'unité | 105,00 € |
| 854 101 | ● Sangle rouge | L'unité | 105,00 € |
| 854 102 | ● Sangle bleu | L'unité | 105,00 € |



- Permet de présenter des visuels format A4 sur l'extrémité des poteaux sangle sur enrouleur.
- Finition inox brossé.

Porte affiche en inox brossé pour poteau de guidage

| | | | |
|---------|-------------------|---------|-----------|
| 854 120 | A4 : 21 x 29,7 cm | L'unité | NC |
|---------|-------------------|---------|-----------|



Chromé

POTEAU DE GUIDAGE

- Kit composé de :
 - 1 poteau de 1 m.
 - 1 base ronde (ø 325 mm) de 9 kg.
- Livré sans le clip mural 854 211.



UTILISATION INTÉRIEURE ET EXTÉRIEURE



Poteau et socle chromé

| | | | |
|---------|--------|---------|----------------|
| 854 201 | Chromé | L'unité | 59,00 € |
|---------|--------|---------|----------------|

Clip mural

| | | | |
|---------|------------|---------|----------------|
| 854 211 | 50 x 40 mm | L'unité | 10,20 € |
|---------|------------|---------|----------------|

- Cordon (ø 38 mm) disponible en 3 coloris.
- Longueur de 1,50 m.

Cordon

| | | | |
|---------|-----------------|---------|----------------|
| 854 234 | ● Tressé noir | L'unité | 26,00 € |
| 854 235 | ● Velours rouge | L'unité | 16,50 € |
| 854 236 | ● Velours bleu | L'unité | 16,50 € |



À THÈME

En polyéthylène



Guirlande de 10 m et 29 fanions - "Foire aux vins"

| | Largeur | Hauteur | | |
|---------|---------|---------|----------|----------------|
| 605 010 | 20 cm | 30 cm | Lot de 2 | 23,80 € |



Guirlande de 10 m et 29 fanions - "Soldes"

| | Largeur | Hauteur | | |
|---------|---------|---------|----------|----------------|
| 605 008 | 20 cm | 30 cm | Lot de 2 | 23,80 € |



Guirlande de 10 m et 29 fanions - "Vive la rentrée"

| | Largeur | Hauteur | | |
|---------|---------|---------|----------|----------------|
| 605 012 | 20 cm | 30 cm | Lot de 2 | 23,80 € |

En polyéthylène

À THÈME

Guirlande de 10 m et 26 fanions - "France"

| | Largeur | Hauteur | L'unité | |
|---------|---------|---------|---------|---------|
| 605 009 | 20 cm | 30 cm | L'unité | 11,00 € |



Guirlande de 10 m et 29 fanions - "Foot"

| | Largeur | Hauteur | L'unité | |
|---------|---------|---------|---------|---------|
| 605 013 | 20 cm | 30 cm | L'unité | 14,20 € |



En polyéthylène

MULTICOLORE



Guirlande de 10 m et 20 fanions de différentes couleurs

| | Largeur | Hauteur | Lot de 5 | |
|---------|---------|---------|----------|---------|
| 605 007 | 25 cm | 35 cm | Lot de 5 | 30,50 € |

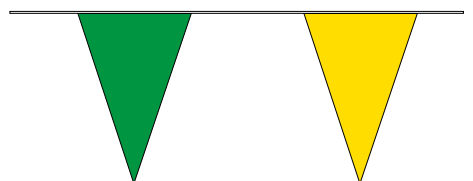



À SUSPENDRE TRANSPARENTE

En plastique



- Boule plastique emboîtable à suspendre avec attache solidaire.
- Réalisée en plastique recyclable à contact alimentaire.

Boule à suspendre

| | | | |
|---------|-----------|-----------|-----------------|
| 607 040 | Ø 10 cm | Lot de 10 | 14,30 € |
| 607 041 | Ø 14,5 cm | Lot de 10 | 35,00 € |
| 607 042 | Ø 19,5 cm | Lot de 10 | 54,50 € |
| 607 043 | Ø 25 cm | Lot de 5 | 88,90 € |
| 607 044 | Ø 29 cm | Lot de 6 | NC |
| 607 045 | Ø 40 cm | Lot de 3 | 199,00 € |

Également disponible en couleurs sur demandes..

Découvrez pages 11-14 à 11-16 dans l'onglet Merchandising nos gammes complètes de paniers en osier, de sphères et de boîtes en Plexi.

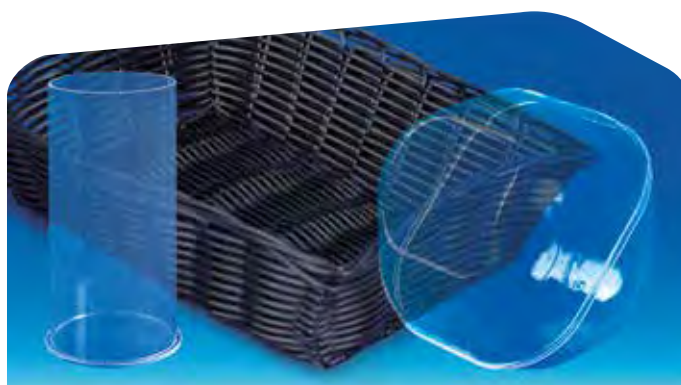

Simple et rapide d'utilisation, les P-Touch Brother® s'adaptent à l'étiquetage dans de nombreux rayons : jardinerie, bricolage, textile, alimentation, pharmacie, etc, grâce à son ruban adhésif résistant à l'eau, à l'abrasion, aux U.V. et aux variations de température.



P-touch D-400 VP

TITREUR BROTHER®



- Découpe manuelle.
- 14 polices.
- Impression sur 5 lignes.
- Ruban de 6 à 18 mm

| | | | |
|---|-----------------------------------|---------|----------------|
| 553 016 | Titreur Brother® P-touch D-400 VP | L'unité | 94,00 € |
| Dont ECO participation 0,38 € | | | |
| • Livré avec un ruban TZE noir/blanc de 18 mm x 4 m + une malette de transport + un adaptateur AD-E001. | | | |

P-touch TZE

RUBANS TITREUR BROTHER®

- Résiste à l'humidité et aux UV.
- Se décolle sans trace.

Ruban TZE de 9 mm x 8 mètres

| | | | | | |
|----------------|-----------------|--------------|---------|---------|----------------|
| 554 224 | Lettrage : Noir | Fond : Blanc | TZE 221 | L'unité | 16,80 € |
|----------------|-----------------|--------------|---------|---------|----------------|

Ruban TZE de 12 mm x 8 mètres

| | | | | | |
|----------------|------------------|--------------|---------|---------|----------------|
| 554 244 | Lettrage : Noir | Fond : Blanc | TZE 231 | L'unité | 18,90 € |
| 554 245 | Lettrage : Rouge | Fond : Blanc | TZE 232 | L'unité | 18,90 € |
| 554 249 | Lettrage : Noir | Fond : Jaune | TZE 631 | L'unité | 18,90 € |

Ruban TZE de 18 mm x 8 mètres

| | | | | | |
|----------------|-----------------|--------------|---------|---------|----------------|
| 554 264 | Lettrage : Noir | Fond : Blanc | TZE 241 | L'unité | 22,70 € |
|----------------|-----------------|--------------|---------|---------|----------------|



- Feutres craie adaptés à tous types de supports. Encre à base d'eau sans odeur.
- S'effacent avec un nettoyant spécifique "Spray Cleaner®" (disponible page 14-32) sur le verre, le métal et toutes les surfaces non poreuses.
- Disponibles en pointe de 2, 6, 15, 30 et 50 mm.

FEUTRE CRAIE POSTERMAN®

Effaçable au nettoyant Spray cleaner®



Pointe rectangulaire 30 mm

| | | | |
|---------|---------|---------|--------|
| 352 261 | ● Noir | L'unité | 6,95 € |
| 352 268 | ● Rouge | L'unité | 6,95 € |



EXTRA LARGE

Pointe rectangulaire 50 mm

| | | | |
|---------|---------|---------|--------|
| 352 131 | ● Noir | L'unité | 6,95 € |
| 352 138 | ● Rouge | L'unité | 6,95 € |

NETTOYANT SPRAY CLEANER®

Pour feutres craie Posterman®



- Liquide non toxique permettant d'effacer facilement tous les marquages, sur toutes les surfaces non poreuses.

| | | | |
|---------|--------|---------|---------|
| 352 380 | 500 ml | L'unité | 10,70 € |
|---------|--------|---------|---------|

Effaçable au nettoyant Spray cleaner®

FEUTRE CRAIE POSTERMAN®



Pointe ronde 2 mm

| | | | |
|---------|-------|-----------|---------|
| 352 032 | Blanc | Lot de 12 | 33,00 € |
| 352 041 | Noir | Lot de 12 | 33,00 € |
| 352 048 | Rouge | Lot de 12 | 33,00 € |



Pointe biseautée 6 mm

| | | | |
|---------|-------|-----------|---------|
| 352 062 | Blanc | Lot de 12 | 32,40 € |
| 352 071 | Noir | Lot de 12 | 32,40 € |
| 352 078 | Rouge | Lot de 12 | 32,40 € |



Pointe rectangulaire 15 mm

| | | | |
|---------|-------|----------|---------|
| 352 092 | Blanc | Lot de 6 | 30,30 € |
| 352 101 | Noir | Lot de 6 | 30,30 € |
| 352 108 | Rouge | Lot de 6 | 30,30 € |



FEUTRE EDDING®

Effaçable à sec



- Feutre pour marquage sur tableaux blancs ou toute autre surface effaçable à sec.



Pointe fine de 1 à 2 mm

352 695

● Noir

Lot de 10

12,00 €



Pointe ogive de 1,5 à 3 mm

352 798

● Noir

Lot de 10

18,30 €

MINI FEUTRE AVEC CLIP

Effaçable à sec



- Feutre pour marquage sur tableaux blancs avec éponge intégrée et fixation magnétique/adhésive.



Pointe fine de 2 mm

352 700

● Noir

Lot de 10

NC

NETTOYANT ET BROSSE

Accessoires tableau blanc



- Nettoie et efface les traces de marqueurs effaçables à sec sur tous les tableaux blancs disponibles page 9-19.

Nettoyant

352 703

250 ml

L'unité

9,50 €

- Brosse pour effaçage à sec sur les tableaux blancs.
- Equipée d'un aimant, elle peut se fixer sur les tableaux en métal.

Brosse

352 704

Brosse

L'unité

2,35 €

Effaçable à l'eau

FEUTRE CRAIE POSTERMAN® WET WIPE

- Feutre à base d'eau sans odeur pouvant être utilisé sur une large variété de surfaces : verre, tableaux blancs, ardoises, et sur toutes surfaces non poreuses. Il s'efface à l'eau en frottant.



Pointe biseautée 6 mm

352 152

Blanc

Lot de 12

31,80 €



Pointe rectangulaire 15 mm

352 182

Blanc

Lot de 6

28,80 €



Effaçable à l'eau

FEUTRE CRAIE - SPÉCIAL EXTÉRIEUR

- Feutre à base d'eau sans odeur pouvant être utilisé en intérieur et à l'extérieur sur une large variété de surfaces : verre, tableaux blancs, ardoises. Résiste à la pluie mais s'efface à l'eau en frottant.



RÉSISTE À LA PLUIE



Pointe biseautée de 2 à 6 mm

352 173

Blanc

Lot de 4

15,60 €



RÉSISTE À LA PLUIE



Pointe rectangulaire de 7 à 15 mm

352 174

Blanc

Lot de 4

20,40 €



FEUTRE PROCKEY®

Permanent



- Feutre à pointe biseautée bénéficiant d'une encre très dense à base d'eau, sans alcool ni solvant, ne fusant pas.
- Il peut être utilisé sur tous les supports papier et carton sans les traverser.



Pointe biseautée 6 mm

| | | | |
|---------|---------|-----------|----------------|
| 352 501 | ● Noir | Lot de 12 | 24,00 € |
| 352 504 | ● Rouge | Lot de 12 | 24,00 € |

FEUTRE SUPER INKMARKER

Permanent



- Marqueur à base d'huile avec pointe fine.
- Son encre assure un séchage rapide sur tous supports tissus, plastique, verre, métal, bois, etc.
- Résiste aux UV et à la lumière.



Pointe ronde de 0,9 mm

| | | | |
|---------|--------|---------|---------------|
| 352 658 | ● Noir | L'unité | 2,25 € |
|---------|--------|---------|---------------|

STYLO BILLE

Sur socle noir



- Stylo noir sur socle avec chaînette boule métal et un socle métal de \varnothing 10 cm en ABS lesté de 300 g.
- Livré avec un adhésif repositionnable.

Stylo bille sur socle noir

| | | | |
|---------|--------|---------|---------------|
| 352 506 | ● Noir | L'unité | 9,80 € |
|---------|--------|---------|---------------|

Permanent

EN POT



- Livré avec 3 feutres de 10 mm, 22 mm et 37 mm, deux bouchons de couleur (noir et rouge) et un kit de feutrinnes.

Pot de 3 feutres

| | | | |
|---------|------------------|---------|---------|
| 351 008 | Pot de 3 feutres | L'unité | 16,20 € |
|---------|------------------|---------|---------|

- Livré avec 4 feutres de 10 mm, 22 mm et 37 mm et 53 mm, deux bouchons de couleur (noir et rouge) et un kit de feutrinnes.

Pot de 4 feutres

| | | | |
|---------|------------------|---------|---------|
| 351 006 | Pot de 4 feutres | L'unité | 25,40 € |
|---------|------------------|---------|---------|



IMPORTANT

Ne pas verser dans un même pot des encres de types différents, chacune d'elles ayant des compositions chimiques spécifiques les rendant non miscibles.

À base de solvant

ENCRE ULTRAMARQUE®

- Encre très résistante aux UV.
- Bénéficie d'un pouvoir couvrant restituant parfaitement l'éclat des couleurs quel que soit le support utilisé (carton, polypropylène alvéolaire et calicots polyéthylène).

Le bidon de 1 litre

| | | | |
|---------|---------|---------|---------|
| 351 071 | ● Noir | L'unité | 16,80 € |
| 351 073 | ● Rouge | L'unité | 16,80 € |
| 351 076 | Diluant | L'unité | 9,00 € |



DEMANDE D'ÉCHANTILLONS

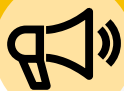

Gratuité des échantillons pour
toute commande d'une valeur
maximale de 8€ H.T.*

Société : Service :

Destinataire :

Adresse :

Code postal : Ville :

Tél : Fax :

Adresse mail :

| Réf. : | Page : | Réf. : | Page : | Réf. : | Page : |
|--------|--------|--------|--------|--------|--------|
| | | | | | |
| | | | | | |
| | | | | | |
| | | | | | |
| | | | | | |
| | | | | | |
| | | | | | |

Demandez vos échantillons



SUR LE SITE
www.caracteres.fr



PAR MAIL
gms@caracteres.fr
plv@caracteres.fr



PAR FAX
03 20 85 29 10

*Au-delà de ce montant, la demande d'échantillons sera traitée comme une commande normale (voir conditions générales de vente)

MATIÈRES PREMIÈRES



PLAQUE POLYPROPYLENE ALVÉOLAIRE

Couleur



- Plaque polypropylène constituée de 2 feuilles reliées par des entretoises.
- Légèreté et rigidité en extérieur.
- Facile à letter (feutre, vinyle, sérigraphie).
- Ces plaques économiques sont particulièrement adaptées pour la signalétique extérieure et les opérations commerciales ponctuelles.

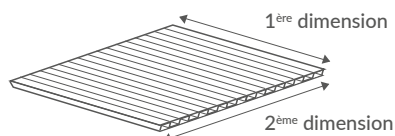

100 % RECYCLABLE

● **Jaune or - 350 g - 3 mm**

| | | | |
|---------|---------------|-----------|----------------|
| 451 222 | 800 x 600 mm | Lot de 10 | 13,00 € |
| 451 251 | 800 x 1200 mm | Lot de 10 | 23,60 € |

● **Jaune or - 450 g - 3 mm**

| | | | |
|---------|---------------|-----------|----------------|
| 451 252 | 800 x 1200 mm | Lot de 10 | 31,00 € |
|---------|---------------|-----------|----------------|

● **Jaune or - 600 g - 3,5 mm**

| | | | |
|---------|---------------|-----------|----------------|
| 451 242 | 800 x 1200 mm | Lot de 10 | 41,50 € |
|---------|---------------|-----------|----------------|



● **Jaune citron - 450 g - 3 mm**

| | | | |
|---------|---------------|-----------|----------------|
| 451 221 | 800 x 600 mm | Lot de 10 | 16,50 € |
| 451 201 | 800 x 1200 mm | Lot de 10 | 30,50 € |



800 x 1200 mm - 450 g - 3 mm

| | | | |
|---------|----------------|-----------|----------------|
| 451 238 | ● Noir | Lot de 10 | 37,50 € |
| 451 245 | ● Bleu roi | Lot de 10 | 37,50 € |
| 451 243 | ● Rouge tomato | Lot de 10 | 37,50 € |
| 451 244 | ● Vert gazon | Lot de 10 | 37,50 € |

Cannelures parallèles à la première dimension

Blanc

PLAQUE POLYPROPYLÈNE ALVÉOLAIRE

- Plaque polypropylène constituée de 2 feuilles reliées par des entretoises.
- Légèreté et rigidité en extérieur.
- Facile à letter (feutre, vinyle, sérigraphie).
- Ces plaques économiques sont particulièrement adaptées pour la signalétique extérieure et les opérations commerciales ponctuelles.



100 % RECYCLABLE

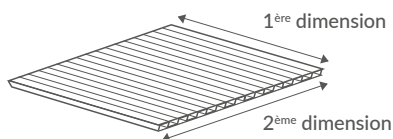

Blanc - 350 g - 3 mm

| | | | |
|----------------|---------------|-----------|----------------|
| 451 101 | 1200 x 800 mm | Lot de 10 | 22,70 € |
|----------------|---------------|-----------|----------------|



Blanc - 450 g - 3 mm

| | | | |
|----------------|---------------|-----------|----------------|
| 451 116 | 800 x 600 mm | Lot de 10 | 15,70 € |
| 451 111 | 1200 x 800 mm | Lot de 10 | 29,10 € |
| 451 112 | 800 x 1200 mm | Lot de 10 | 29,10 € |



Blanc - 600 g - 3,5 mm

| | | | |
|----------------|----------------|-----------|----------------|
| 451 246 | 1200 x 800 mm | Lot de 10 | 38,80 € |
| 451 241 | 800 x 1200 mm | Lot de 10 | 38,80 € |
| 451 124 | 1200 x 1600 mm | Lot de 10 | 79,80 € |

Cannelures parallèles à la première dimension



LES SUR-MESURE

Nous pouvons découper toutes les plaques en polypropylène et PVC proposées pages 15-02 à 15-05. N'hésitez pas à nous consulter !

Découpe d'1 plaque de plus de 30 cm minimum (15 formats identiques maximum)

| | | | |
|----------------|-----------------|---------|----------------|
| 901 028 | Forfait découpe | L'unité | 25,80 € |
|----------------|-----------------|---------|----------------|

PLAQUE PVC EXPANSÉ

Couleur - Classée au feu M1









M1 1220 x 2440 mm - 3 mm

| | | | |
|---------|---|---------|----------------|
| 453 111 |  Noir | L'unité | 66,00 € |
| 453 118 |  Rouge | L'unité | 66,00 € |







- Avec sa légèreté, sa résistance aux chocs et aux intempéries, le PVC expansé est le support idéal pour réaliser tout panneau de balisage long terme.
- D'un aspect satiné, ces plaques se travaillent très facilement.



M1 1220 x 1525 mm - 3 mm

| | | | |
|---------|---|----------|-----------------|
| 453 090 |  Noir | Lot de 2 | 84,00 € |
| 453 092 |  Bleu clair | Lot de 2 | NC |
| 453 093 |  Rouge | Lot de 2 | 104,00 € |
| 453 094 |  Gris | Lot de 2 | NC |
| 453 095 |  Vert | Lot de 2 | 104,00 € |
| 453 096 |  Jaune foncé | Lot de 2 | 104,00 € |
| 453 097 |  Bleu foncé | Lot de 2 | NC |

M1 1220 x 3050 mm - 3 mm

| | | | |
|---------|---|---------|-----------------|
| 453 101 |  Noir | L'unité | 77,00 € |
| 453 107 |  Bleu clair | L'unité | NC |
| 453 108 |  Rouge | L'unité | 102,00 € |
| 453 104 |  Gris | L'unité | NC |
| 453 105 |  Vert | L'unité | 102,00 € |
| 453 102 |  Jaune foncé | L'unité | 102,00 € |
| 453 106 |  Bleu foncé | L'unité | NC |



IMPORTANT



Toutes les plaques en PVC ou en polypropylène supérieures au format 80 x 120 cm et présentées dans les pages 15-02 à 15-05 sont exclues du Franco de port en raison de leurs dimensions et poids nécessitant l'utilisation de palettes hors gabarits (Cf : nos conditions générales de vente).

Blanche - Classée au feu M1

PLAQUE PVC EXPANSÉ

- Avec sa légèreté, sa résistance aux chocs et aux intempéries, le PVC expansé est le support idéal pour réaliser tout panneau de balisage long terme.
- D'un aspect satiné, ces plaques se travaillent très facilement (découpe, lettrage, etc)



M1 1220 x 2440 mm

| | | | |
|---------|------------------|---------|---------|
| 453 210 | Epaisseur : 1 mm | L'unité | 32,00 € |
| 453 206 | Epaisseur : 2 mm | L'unité | 35,20 € |
| 453 240 | Epaisseur : 3 mm | L'unité | 44,80 € |
| 453 242 | Epaisseur : 5 mm | L'unité | 72,00 € |

M1 1220 x 3050 mm

| | | | |
|---------|------------------|---------|---------|
| 453 213 | Epaisseur : 3 mm | L'unité | 59,00 € |
|---------|------------------|---------|---------|

M1 1560 x 3050 mm

| | | | |
|---------|------------------|---------|---------|
| 453 241 | Epaisseur : 3 mm | L'unité | 74,00 € |
|---------|------------------|---------|---------|

Blanche - Classée au feu M1 ou M2

PLAQUE KOMADUR® RIGIDE

- Plaque PVC rigide blanc, lisse et brillante, de densité 1,4, très résistante aux chocs et à l'humidité.

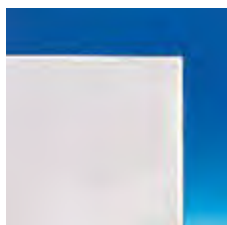

M1 1000 x 2000 mm

| | | | |
|---------|------------------|---------|---------|
| 453 401 | Epaisseur : 1 mm | L'unité | 36,00 € |
|---------|------------------|---------|---------|

M2 1000 x 2000 mm

| | | | |
|---------|------------------|---------|---------|
| 453 403 | Epaisseur : 2 mm | L'unité | 74,00 € |
|---------|------------------|---------|---------|

Transparente

FEUILLE PVC

- Film PVC calandré.
- Facile à travailler, ce support permet de réaliser des PLV intérieures très économiques.

1000 x 1400 mm

| | | | |
|---------|----------------------------------|-----------|---------|
| 454 033 | Epaisseur : 0,5 mm - Transparent | Lot de 10 | 92,00 € |
| 454 042 | Epaisseur : 0,3 mm - Antireflet | Lot de 5 | 40,50 € |



PLAQUE MOUSSE KAPAFIX®

En carton mousse blanche



- Plaque légère composée d'une mousse rigide de polyuréthane grise recouverte sur une face d'un carton blanc plastifié et sur l'autre face d'une feuille adhésive.



SPÉCIAL CONTRE-COLLAGE



Épaisseur : 5 mm

458 183

1000 x 1400 mm

Lot de 24

1070,40 €

CROCHET POUR PLAQUE MOUSSE

Adhésive, pic métal



Crochet rond adhésif avec accroche métal

103 404

Diamètre : 40 mm

Lot de 50

17,50 €

103 403

Diamètre : 60 mm

Lot de 50

27,00 €



A Épaisseur maxi du visuel : jusqu'à 15 mm

103 401

Spécial plaque mousse

Lot de 100

70,00 €

B Épaisseur maxi du visuel : 5 mm

103 047

Ht : 30 mm - Pince ressort

Lot de 100

9,00 €



IMPORTANT

TRANSPORT INCLUS



En raison de l'importance de leur volume et de leur grande fragilité, les "plaques mousse" ont toujours fait l'objet d'une logistique spécifique. En vue d'une simplification administrative, le coût de transport est intégré directement dans nos prix de vente catalogue.

En carton mousse blanche

PLAQUE MOUSSE KAPALINE®



- Plaque légère composée d'une âme en mousse rigide de polyuréthane blanche recouverte de deux feuilles de carton blanc.



LA PLUS FACILE A TRAVAILLER



Epaisseur : 3 mm

| | | | |
|----------------|----------------|-----------|-----------------|
| 458 003 | 1000 x 1400 mm | Lot de 40 | 700,00 € |
|----------------|----------------|-----------|-----------------|



Epaisseur : 5 mm

| | | | |
|----------------|---------------|-----------|-----------------|
| 458 022 | 700 x 1000 mm | Lot de 24 | 238,80 € |
|----------------|---------------|-----------|-----------------|

| | | | |
|----------------|----------------|-----------|-----------------|
| 458 023 | 1000 x 1400 mm | Lot de 24 | 475,20 € |
|----------------|----------------|-----------|-----------------|

| | | | |
|----------------|----------------|-----------|------------------|
| 458 024 | 1400 x 3000 mm | Lot de 18 | 1141,20 € |
|----------------|----------------|-----------|------------------|



Epaisseur : 10 mm

| | | | |
|----------------|----------------|-----------|-----------------|
| 458 033 | 1000 x 1400 mm | Lot de 12 | 300,00 € |
|----------------|----------------|-----------|-----------------|

| | | | |
|----------------|----------------|----------|-----------------|
| 458 035 | 1530 x 3050 mm | Lot de 8 | 710,40 € |
|----------------|----------------|----------|-----------------|



En carton mousse blanche

PLAQUE MOUSSE KAPAMOUNT®



- Plaque ignifugée en mousse très rigide de polyuréthane grise recouverte de deux feuilles d'aluminium puis de carton blanc.



RENFORT ALUMINIUM = GRANDE RIGIDITÉ



Epaisseur : 5 mm

| | | | |
|----------------|----------------|-----------|-----------------|
| 458 123 | 1000 x 1400 mm | Lot de 24 | 804,00 € |
|----------------|----------------|-----------|-----------------|



Epaisseur : 10 mm

| | | | |
|----------------|----------------|-----------|------------------|
| 458 134 | 1400 x 3000 mm | Lot de 12 | 1438,80 € |
|----------------|----------------|-----------|------------------|



PLAQUE CRÉA'MOUSSE

En carton mousse blanche

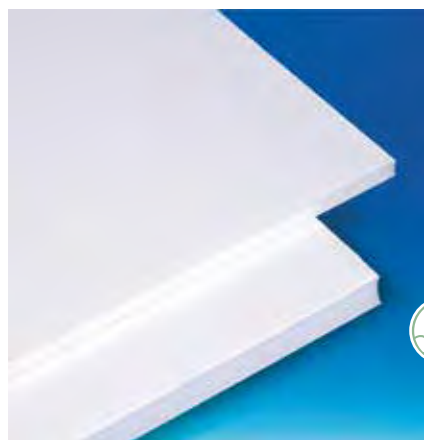

- Plaque mousse en polystyrène blanc, recouverte de 2 feuilles de carton blanc.
- Produit sans HCN.



1400 x 3000 mm

| | | | |
|---------|-------------------|-----------|-----------------|
| 458 036 | Épaisseur : 5 mm | Lot de 16 | 604,00 € |
| 458 027 | Épaisseur : 10 mm | Lot de 8 | 524,00 € |

PLAQUE ULTRA'FOAM

En carton mousse blanche



- Plaque mousse en polystyrène ultra rigide et résistante à la compression et à la flexion, recouverte de 2 feuilles de carton ultra blanc.
- Produit sans HCN.



MOUSSE FORTE DENSITÉ = GRANDE RIGIDITÉ



1000 x 1400 mm

| | | | |
|---------|------------------|-----------|-----------------|
| 458 037 | Épaisseur : 5 mm | Lot de 25 | 662,50 € |
|---------|------------------|-----------|-----------------|



1524 x 3050 mm

| | | | |
|---------|-------------------|----------|-----------------|
| 458 038 | Épaisseur : 10 mm | Lot de 8 | 864,00 € |
|---------|-------------------|----------|-----------------|

PLAQUE CRÉA'FIX

En carton mousse blanche

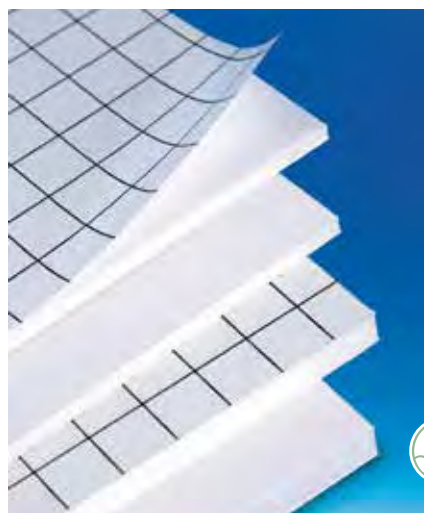

- Plaque mousse en polystyrène blanc, recouverte de 2 feuilles de carton blanc avec 1 face adhésive.
- Produit sans HCN.



SPÉCIAL CONTRE-COLLAGE



1000 x 1400 mm

| | | | |
|---------|------------------|-----------|-----------------|
| 458 185 | Épaisseur : 5 mm | Lot de 25 | 637,50 € |
|---------|------------------|-----------|-----------------|

Blanc

CARTON MICROCANNELURE

- Carton ondulé recouvert de 2 krafts blancs alliant légèreté, épaisseur et rigidité.

2 faces - 495 g - 1500 µ

| | | | |
|----------------|---------------|-----------|-----------------|
| 251 001 | 800 x 1200 mm | Lot de 50 | 127,50 € |
|----------------|---------------|-----------|-----------------|



Blanc

CARTON CARAPRINT

- Carton couché une face mate.

1 face - 325 g - 600 µ

| | | | |
|----------------|---------------|-----------|----------------|
| 251 032 | 800 x 1200 mm | Lot de 50 | 82,50 € |
|----------------|---------------|-----------|----------------|



Extra blanc

CARTON ESKAPRINT®

- Carton couché deux faces extra blanches.
- Disponible en 2 grammages.

2 faces - 760 g - 1000 µ

| | | | |
|----------------|---------------|-----------|-----------------|
| 251 013 | 820 x 1220 mm | Lot de 30 | 111,00 € |
|----------------|---------------|-----------|-----------------|

2 faces - 1040 g - 1600 µ

| | | | |
|----------------|---------------|-----------|-----------------|
| 251 018 | 820 x 1220 mm | Lot de 20 | 100,00 € |
|----------------|---------------|-----------|-----------------|



Jaune fluo

PAPIER AFFICHE JET D'ENCRE

- Papier affiche traité jet d'encre garantissant un contraste couleur, une opacité et un séchage rapide.

1 face - 100 g

| | | | |
|----------------|-------------------|------------|----------------|
| 501 091 | A4 (21 x 29,7 cm) | Lot de 250 | 21,50 € |
| 501 092 | A3 (29,7 x 42 cm) | Lot de 250 | 40,00 € |



BOBINE SUPERSTRONG®

En polyéthylène



- Film polyéthylène, imputrescible et traité UV pour une utilisation extérieure.
- Sa technique exclusive de fabrication lui garantit une excellente opacité ainsi qu'une excellente résistance à la déchirure.

Jaune or - 120 g

| | | | |
|---------|-------------|---------|-----------------|
| 201 263 | 1 m x 50 m | L'unité | NC |
| 201 262 | 1 m x 100 m | L'unité | 225,00 € |



Jaune fluo - 120 g

| | | | |
|---------|-------------|---------|-----------------|
| 201 260 | 1 m x 50 m | L'unité | 118,00 € |
| 201 261 | 1 m x 100 m | L'unité | 225,00 € |

BOBINE TYVEK®

En polyéthylène



- Ce Tyvek® traité jet d'encre est un intissé à base de fibres polyéthylène.
- Très léger et résistant à l'eau, c'est un support graphique très polyvalent, reconnu pour sa facilité d'utilisation et sa résistance à la déchirure.



SPECIAL JET D'ENCRE - ENCRE À BASE D'EAU

Blanc - 105 g

| | | | |
|---------|----------------|---------|-----------------|
| 503 014 | 91,4 cm x 30 m | L'unité | 189,00 € |
|---------|----------------|---------|-----------------|

ACCESSOIRES POUR CALICOTS

- Nous vous proposons pages 5-25 à 5-27 de ce catalogue une gamme complète d'accessoires pour fixer vos calicots.



En papier couché

BOBINE PAPIER JET D'ENCRE

- Papier couché jet d'encre garantissant des couleurs intenses et un séchage rapide des encres.

Blanc - 90 g

| | | | |
|---------|----------------|---------|---------|
| 501 016 | 61 cm x 45 m | L'unité | 17,40 € |
| 501 017 | 91,4 cm x 45 m | L'unité | 26,50 € |

Blanc - 120 g

| | | | |
|---------|----------------|---------|---------|
| 501 024 | 61 cm x 45 m | L'unité | 22,00 € |
| 501 025 | 91,4 cm x 45 m | L'unité | 32,00 € |

● *Jaune citron - 105 g*

| | | | |
|---------|----------------|---------|----|
| 501 041 | 61 cm x 45 m | L'unité | NC |
| 501 042 | 91,4 cm x 45 m | L'unité | NC |

En vinyle adhésif

BOBINE VINYLE JET D'ENCRE

- Vinyle adhésif blanc mat 145 μ .
- Spécial extérieur pour traceur utilisant des encres pigmentées.



IMPRESSION QUALITÉ PHOTO

Blanc mat -145 μ

| | | | |
|---------|----------------|---------|----------|
| 509 224 | 91,4 cm x 30 m | L'unité | 192,00 € |
|---------|----------------|---------|----------|



En film transparent

BOBINE FILM DE PLASTIFICATION

- Très transparent, ce film de plastification est traité UV.
- Il permet de protéger vos documents jet d'encre.
- Précautions :
 - Bien laisser sécher l'impression.
 - Faire déborder la plastification d' 1 cm.



RÉSISTE À LA PLUIE ET AUX UV

Transparent mat - 80 μ

| | | | |
|---------|---------------|---------|----------|
| 509 243 | 1,06 m x 50 m | L'unité | 221,00 € |
| 509 244 | 1,37 m x 50 m | L'unité | 285,00 € |

Transparent brillant - 80 μ

| | | | |
|---------|---------------|---------|----------|
| 509 245 | 1,06 m x 50 m | L'unité | 221,00 € |
|---------|---------------|---------|----------|



BOBINE VINYLE ADHÉSIF SANS PVC

Noir et blanc



- Vinyle adhésif classé M1 et F1 composé d'un film polyoléfine sans PVC, chlore ni plastifiant. Adhésif acrylique enlevable (jusqu'à 6 mois) base solvant incolore.
- Liner Kraft siliconé. Durée 5 ans.
- Convient parfaitement à la signalétique intérieure et extérieure sur des surfaces planes et lisses.
- Épaisseur : 70 μ .



**PRODUIT SUR COMMANDE,
DÉLAI DE LIVRAISON 10 JOURS**

Coloris mat - Rouleau de 61,5 cm x 5 m

| | | | |
|---------|---------|----------|----------------|
| 804 708 | ● Blanc | Lot de 2 | 49,00 € |
| 804 709 | ● Noir | Lot de 2 | 49,00 € |

Coloris mat - Rouleau de 123 cm x 5 m

| | | | |
|---------|---------|---------|----------------|
| 804 710 | ● Blanc | L'unité | 49,00 € |
| 804 711 | ● Noir | L'unité | 49,00 € |

BOBINE VINYLE ADHÉSIF SANS PVC

Couleur



- Vinyle adhésif classé M1 et F1 composé d'un film polyuréthane coulé sans PVC, chlore ni plastifiant.
- Adhésif acrylique solvant permanent incolore.
- Liner Kraft siliconé. Durée 10 ans.
- Convient parfaitement à la signalétique intérieure et extérieure sur des surfaces planes, lisses, concaves et convexes grâce à sa conformalité.
- Épaisseur : 60 μ .



**PRODUIT SUR COMMANDE,
DÉLAI DE LIVRAISON 10 JOURS**

Coloris brillant - Rouleau de 123 cm x 5 m

| | | | |
|---------|----------------|---------|-----------------|
| 804 719 | ● Rouge tomato | L'unité | 144,00 € |
| 804 718 | ● Rouge feu | L'unité | 144,00 € |
| 804 716 | ● Bleu saphir | L'unité | 118,00 € |
| 804 717 | ● Vert pré | L'unité | 118,00 € |



Uni

BOBINE VINYLE ADHÉSIF LETTERTAC®

- Film vinyle monomère 80 µ.
- Qualité 3 - 5 ans. Permanent.

Rouleau de 61,5 cm x 30 m non perforé - Brillant

| | | | |
|---------|-----------------|---------|---------|
| 804 005 | Blanc | L'unité | 84,50 € |
| 804 032 | Noir | L'unité | 84,50 € |
| 804 086 | Jaune citron | L'unité | 95,10 € |
| 804 059 | Jaune jonquille | L'unité | 95,10 € |
| 804 113 | Bordeaux | L'unité | 95,10 € |
| 804 139 | Rouge feu | L'unité | 95,10 € |
| 804 166 | Tomato | L'unité | 95,10 € |
| 804 193 | Orange | L'unité | 95,10 € |
| 804 219 | Fuchsia | L'unité | 95,10 € |
| 804 248 | Bleu nuit | L'unité | 95,10 € |
| 804 275 | Bleu marine | L'unité | 95,10 € |
| 804 408 | Vert gazon | L'unité | 95,10 € |
| 804 435 | Vert tilleul | L'unité | 95,10 € |
| 804 462 | Marron | L'unité | 95,10 € |

Rouleau de 61,5 cm x 30 m non perforé - Mat

| | | | |
|---------|-----------------|---------|---------|
| 804 018 | Blanc | L'unité | 84,50 € |
| 804 046 | Noir | L'unité | 84,50 € |
| 804 099 | Jaune citron | L'unité | 95,10 € |
| 804 073 | Jaune jonquille | L'unité | 95,10 € |
| 804 126 | Bordeaux | L'unité | 95,10 € |
| 804 153 | Rouge feu | L'unité | 95,10 € |
| 804 179 | Tomato | L'unité | 95,10 € |
| 804 206 | Orange | L'unité | NC |
| 804 234 | Fuchsia | L'unité | NC |
| 804 262 | Bleu nuit | L'unité | 95,10 € |
| 804 288 | Bleu marine | L'unité | 95,10 € |
| 804 422 | Vert gazon | L'unité | 95,10 € |
| 804 448 | Vert tilleul | L'unité | 95,10 € |
| 804 475 | Marron | L'unité | NC |
| 804 528 | Gris clair | L'unité | 95,10 € |

Ardoisine

BOBINE VINYLE ADHÉSIF LETTERTAC®

- Ce film adhésif noir s'utilise comme une ardoisine. Il permet d'écrire à la craie et se nettoie avec un chiffon ou une éponge humide (Ne pas utiliser en extérieur et avec des feutres craies).

Rouleau de 61 cm x 5 m non perforé

| | | | |
|---------|-----------|---------|---------|
| 804 600 | Ardoisine | L'unité | 47,00 € |
|---------|-----------|---------|---------|



BOBINE VINYLE ADHÉSIF LETTERTAC®

Effaçable à sec



- Ce film adhésif transparent ou blanc s'utilise en intérieur avec des feutres "effaçables à sec" prévus à cet effet page ... de ce catalogue.



UTILISATION INTERIEURE

Rouleau de 137 cm x 10 m

| | | | |
|---------|-------------|---------|-----------------|
| 803 560 | Transparent | L'unité | 211,00 € |
| 803 561 | Blanc | L'unité | 211,00 € |

BOBINE VINYLE ADHÉSIF LETTERTAC®

Sablé - Spécial vitre



- Film vinyle aspect sablé polymère calandré 80 µ.



SPÉCIAL VITRAGE

Rouleau de vinyle permanent

| | | | |
|---------|---------------|---------|-----------------|
| 809 171 | 50 cm x 30 m | L'unité | 177,00 € |
| 809 172 | 50 cm x 15 m | L'unité | 99,75 € |
| 809 173 | 100 cm x 15 m | L'unité | 193,20 € |

BOBINE VINYLE ADHÉSIF LETTERTAC®

De protection



- Film vinyle monomère 75 µ.

Rouleau de vinyle brillant semi permanent

| | | | |
|---------|---------------|---------|----------------|
| 803 535 | 50 cm x 20 m | L'unité | 33,60 € |
| 803 523 | 61 cm x 25 m | L'unité | 50,40 € |
| 803 536 | 100 cm x 20 m | L'unité | 61,00 € |

Rouleau de vinyle mat permanent

| | | | |
|---------|---------------|---------|----------------|
| 803 537 | 50 cm x 20 m | L'unité | 33,60 € |
| 803 533 | 61 cm x 25 m | L'unité | 50,40 € |
| 803 538 | 100 cm x 20 m | L'unité | 61,00 € |

STYLO

Aiguille métal



- Stylo équipé d'une aiguille permettant de percer les bulles d'air pouvant apparaître lors de la pose de vinyle.

| | | | |
|---------|----------------|---------|----------------|
| 106 000 | Stylo aiguille | L'unité | 13,80 € |
|---------|----------------|---------|----------------|

En polyéthylène transparent

- Ces transferts sont spécialement conçus pour permettre un report de tout type de caractères et de graphismes réalisés à partir de chariots de découpe vinyle.
- Ils conviennent à tous les types de vinyles à surface mate ou brillante.

ROULEAUX TRANSFERT/TAPE



Rouleau de transfert

| | | | |
|---------|---------------|---------|----------|
| 801 023 | 10 cm x 100 m | L'unité | 17,90 € |
| 801 025 | 20 cm x 100 m | L'unité | 34,20 € |
| 801 027 | 30 cm x 100 m | L'unité | 51,10 € |
| 801 029 | 50 cm x 100 m | L'unité | NC |
| 801 031 | 61 cm x 100 m | L'unité | 100,50 € |



En plastique ou feutrine

RACLETTE

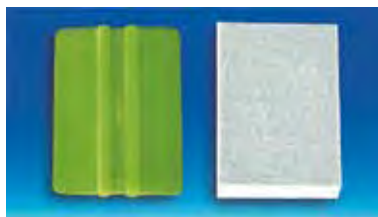

Raclette plastique

| | | | |
|---------|------------|-----------|---------|
| 104 211 | 9,5 x 7 cm | Lot de 10 | 15,50 € |
|---------|------------|-----------|---------|

Raclette feutrine

| | | | |
|---------|-----------|---------|--------|
| 104 210 | 10 x 7 cm | L'unité | 9,00 € |
|---------|-----------|---------|--------|



Lame scalpel

CUTTER DE PRÉCISION



- Cutter à lame effilée pour une coupe précise (livré avec 5 lames).

Cutter de précision OLFA®

| | | | |
|---------|--------|-----------|---------|
| 106 035 | Cutter | L'unité | 10,15 € |
| 106 036 | Lames | Lot de 25 | 9,35 € |



DEMANDE D'ÉCHANTILLONS

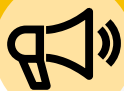

Gratuité des échantillons pour
toute commande d'une valeur
maximale de 8€ H.T.*

Société : Service :

Destinataire :

Adresse :

Code postal : Ville :

Tél : Fax :

Adresse mail :

| Réf. : | Page : | Réf. : | Page : | Réf. : | Page : |
|--------|--------|--------|--------|--------|--------|
| | | | | | |
| | | | | | |
| | | | | | |
| | | | | | |
| | | | | | |
| | | | | | |
| | | | | | |

Demandez vos échantillons



SUR LE SITE
www.caracteres.fr



PAR MAIL
gms@caracteres.fr
plv@caracteres.fr



PAR FAX
03 20 85 29 10

*Au-delà de ce montant, la demande d'échantillons sera traitée comme une commande normale (voir conditions générales de vente)

INDEX



INDEX

PAR LIBELLÉ

- A** Accroches grip & clips 1-14 à 1-15
Adhésifs sol 4-22 à 4-23
Aérosols de colle 4-43
Agrafeuses 4-09
Aimants 5-22 à 5-24
Alcool isopropylique 4-20
Anneaux brisés 5-17
Antivols pour brochures 4-50
- B** Bacs à pelle 11-22
Bacs soldeurs 11-17
Badges porte-noms 7-19 à 7-22
Bandes cross-merchandising 11-23 à 11-26
Bandes de rives 3-18 à 3-20
Barre de suspension 6-04
Bloc plexi aimanté 8-07
Boîtes distributives 11-16
Bombe dépoussiérante 4-43
- C** Câbles antivol 4-54
Câbles de suspension 5-14
Cache vis 4-08
Cache-palettes 14-02 à 14-08
Cadre bois 9-08 et 9-17
Cadres aluminium clippant 9-20 à 9-27
Cadres PVC et accessoires 9-02 à 9-15
Calcolor® 14-02 à 14-06
Calicots 15-10 à 15-11
Caoutchoucs magnétiques 4-15
Carfloor® 14-14 à 14-20
Cartack® 4-23 à 4-41
Carton affiches 15-09
Chaînes boules 4-13
Chaînes de suspension 5-10
Charnière adhésive 3-11 et 4-07
- D** Décobarre® 6-10 à 6-12
Décofilm® 14-13
Dévidoir transfert 4-25
- E** Easyfacing® à poser 11-11
Easyroller 11-13
Embout broche 3-14
- F** Feutres effaçable à sec 14-32
Feutres marqueur 14-30 à 14-35
Film PVC 15-05
- G** Grilles métal 8-31
Grip magnétique 1-11
Grip facing 1-16
Grip fil 1-18
- J** Jet d'encre 15-11
- K** Kapa® 15-06 à 15-07
- L** Laquefolie® 14-08 à 14-09
- M** Machines à plastifier 13.02 à 13.03
Moquettes Carfloor® 14.14 à 14.20
- Ardoises 9-04
Attaches adhésives Blister 12-02 à 12-10
Attaches calicots 5-26 à 5-27
Attaches crochets adhésives 5-02 à 5-05
Attaches faux plafond 5-04 à 5-05
Attaches nylon 4-10 à 4-11
Auto-agrippants 4-16 à 4-18
- Boules transparente 14-28
Boutons pression 4-02 à 4-03
Broches métal 4-47
Broches plastiques 4-48 à 4-49
Brother® 14-29
Bulk it 11-18 à 11-21
Butée adhésive 4-53
Butées adhésives 4-53 et 8-05
Butées séparateurs 11-08
- Chevalets cadres aluminium 9-24 à 9-27
Chevalets carton 8-04
Chevalets porte-visuels 8-02 à 8-09
Cisailles 4-45
Ciseaux 4-45
Colles 4-43
Colonnes pour brochures 4-47
Cochets adhésifs 5-02
Cochets faux plafond 5-04 à 5-05
Cochets Hang tabs 12-02 à 12-10
Cochets potences 2-21
Cochets cross-merchandising 11-23
Cochets ressort 5-07
Cochets S et C 5-15 à 5-16
Cross-merchandising 11-23 à 11-26
Cutters 4-44 à 4-45
- Double-face 4-23 à 4-41
Dual lock® 3M 4-19
- Encres pour pots de feutres 14-35
Entretoises 1-07
Equerres d'assemblage 4-52
- Fils nylon 5-06
Fixations murales 4-08
Frontons LED 2-18
- Grip T adhésif 1-08 à 1-09
Gripple® 5-11 à 5-12
Grips d'assemblage 4-07
Guirlandes 14-26 à 14-27
- Jupes de podium 14-02 à 14-08
- Kits échelles et chevalets 11-09
- Limiteurs de brochures 4-50 à 4-51
- Multimag® 2.03 à 2.04

| | | | | | |
|----------|---|---------------|----------|---|---------------|
| N | Nettoyant de colle..... | 4-42 | O | Œillets calicots..... | 5-27 |
| P | Paniers décoration..... | 11-13 à 11-14 | | Porte-frontons..... | 2-13 à 2-18 |
| | Papier affiches..... | 15-09 | | Porte-menus..... | 8-13 |
| | Pastilles adhésives..... | 1-25 à 1-26 | | Porte-pochettes..... | 8-26 à 8-28 |
| | Pastilles double-face..... | 4-37 à 4-41 | | Porte-produits..... | 10-10 à 10-14 |
| | Pastilles néodyme..... | 4-18 | | Porte-sacs..... | 2-22 |
| | Perches pour porte-affiches..... | 6-04 | | Porte-visuels bois..... | 8-08 à 8-11 |
| | Pic plaque mousse..... | 15-06 | | Porte-visuels PET, acrylique et bois..... | 8-02 à 8-09 |
| | Pieds pour display..... | 4-53 | | Porte-visuels sur câble..... | 8-23 à 8-24 |
| | Pieds Shark®..... | 1-20 à 1-24 | | Porte-visuels sur pied..... | 8-11 à 8-12 |
| | Pince coupante..... | 3-11 | | Posterman®..... | 14-30 à 14-33 |
| | Pincas articulé..... | 7-02 à 7-05 | | Poteaux et accroches murales de guidage..... | 14-22 à 14-25 |
| | Pincas métal..... | 5-19 | | Potences..... | 2-02 à 7-09 |
| | Pique-prix..... | 7-15 | | Potences palettes..... | 2-20 à 2-22 |
| | Pistolets attaches nylon..... | 4-12 | | Pots de feutres..... | 14-35 |
| | Plaques bois porte-visuel..... | 8-10 | | Pousseurs à ressort..... | 11-10 |
| | Plaques carton mousse..... | 15-06 à 15-08 | | Présentoirs bouteilles..... | 10-15 à 10-16 |
| | Plaques polyro, mousse et PVC..... | 15-02 à 15-08 | | Présentoirs porte-brochures..... | 10-06 |
| | Plastifeuses..... | 13-02 à 13-08 | | Profil pince note..... | 3-11 |
| | Plateaux tournant..... | 4-52 | | Profil porte-frontons..... | 2-13 |
| | Pochettes à plastifier..... | 13-06 à 13-08 | | Profils clippant..... | 6-02 à 6-05 |
| | Pochettes à suspendre..... | 8-14 à 8-15 | | Profils porte-affiches..... | 6-02 à 6-07 |
| | Pochettes à ventouse..... | 8-20 | | Profils porte-affiches U..... | 6-07 |
| | Pochettes adhésives et magnétique..... | 8-15 à 8-21 | | Profils porte-étiquettes électronique..... | 3-15 |
| | Pochettes pour cadres..... | 9-04 et 9-20 | | Profils porte-étiquettes papier..... | 3-02 à 3-11 |
| | Pochettes PVC, acrylique et injecté..... | 8-14 à 8-22 | | Profils porte-étiquettes tablette fil..... | 3-10 |
| | Polypropyènes avéolaire..... | 15-02 à 15-03 | | Profils Up®..... | 6-05 |
| | Porte-affiches sur pied..... | 6-08 à 6-09 | | Promobase® porte-frontons..... | 2-12 à 2-16 |
| | Porte-brochures..... | 10-02 à 10-07 | | Promobase® potences..... | 2-05 et 2-07 |
| | Porte-cartes..... | 10-03 | | Promobase® stop-rayon..... | 1-12 à 1-13 |
| | Porte-coupons..... | 1-19 | | Promokit..... | 9-02 à 9-07 |
| | Porte-drapeaux..... | 2-10 à 2-11 | | Punaises pour tableau liège..... | 9-19 |
| | Porte-étiquettes à poser..... | 7-06 à 7-14 | | Pupitres porte-pochettes..... | 8-29 à 8-30 |
| | Porte-étiquettes bouteilles..... | 7-16 | | PVC expansé..... | 15-04 à 15-05 |
| | Porte-étiquettes brochures..... | 3-12 à 3-14 | | Revêtement PVC carfloor®..... | 14-21 |
| | Porte-étiquettes électronique..... | 1-17 à 1-18 | | Rivets plastique..... | 4-05 |
| | Porte-étiquettes sur pique..... | 7-15 | | Rouleaux magnétiques..... | 4-15 |
| R | Raclettes..... | 15-15 | | Rubans titreuses Brother®..... | 14-29 |
| | Rails de séparateurs..... | 11-04 à 11-05 | | Stop-totitoir..... | 9-24 à 9-27 |
| | Rails électronique..... | 3-16 à 3-17 | | Superstrong..... | 15-10 |
| | Règles aluminium..... | 4-46 | | Support d'assemblage..... | 4-52 |
| | Renfort blisters..... | 12-09 | | Systèmes câbles..... | 8-23 à 8-24 |
| S | Sandow®..... | 5-25 | | Totems aluminium..... | 9-27 |
| | Séparateurs boîtes rondes..... | 11-12 | | Transferts adhésifs..... | 4-24 à 4-25 |
| | Séparateurs et accessoires..... | 11-02 à 11-08 | | Transferts adhésifs vinyle..... | 15-15 |
| | Socles porte-visuel..... | 8-02 et 8-09 | | Trémies..... | 11-18 à 11-21 |
| | Stop-rayons..... | 1-02 à 1-28 | | Tubes distributeurs..... | 11-16 |
| T | Tableaux blancs..... | 9-19 | | Twisters..... | 1-02 à 1-04 |
| | Tableaux liège..... | 9-19 | | Tyvek®..... | 15-10 |
| | Tapis antiglisse..... | 11-12 | | Vinyles adhésives..... | 15-12 à 15-15 |
| | Tapis de découpe..... | 4-46 | | Vis de reliure..... | 4-04 |
| | Tiges de suspension..... | 5-08 à 5-09 | | Vis écrous d'assemblage..... | 4-06 |
| | Tissus..... | 14-10 à 14-13 | | Vitrines aluminium..... | 9-18 |
| | Titreurs Brother®..... | 14-29 | | | |
| U | Urnes..... | 10-08 à 10-09 | | | |
| V | Vasques..... | 11-16 | | | |
| | Velcro®..... | 4-16 et 4-18 | | | |
| | Ventouses..... | 5-20 à 5-21 | | | |
| | Ventouses grip stop-rayon..... | 1-10 | | | |
| W | Wobbler..... | 1-05 à 1-06 | | | |

INDEX

PAR RÉFÉRENCE

| RÉF. | PAGE | RÉF. | PAGE | RÉF. | PAGE | RÉF. | PAGE | RÉF. | PAGE |
|--------|------|--------|------|--------|-------|--------|------|--------|------|
| 101005 | 4-50 | 101121 | 3-18 | 101211 | 3-07 | 101506 | 3-17 | 102097 | 1-09 |
| 101007 | 4-50 | 101122 | 3-18 | 101212 | 3-07 | 101507 | 3-17 | 102098 | 1-09 |
| 101009 | 3-14 | 101123 | 3-18 | 101213 | 3-07 | 101508 | 3-17 | 102101 | 1-09 |
| 101010 | 4-51 | 101124 | 3-18 | 101215 | 3-15 | 101509 | 3-17 | 102105 | 7-02 |
| 101012 | 4-51 | 101125 | 3-18 | 101220 | 3-20 | 101510 | 3-17 | 102108 | 7-15 |
| 101013 | 4-51 | 101126 | 3-18 | 101221 | 3-20 | 101511 | 3-16 | 102109 | 1-09 |
| 101014 | 4-51 | 101127 | 3-18 | 101222 | 3-20 | 101514 | 3-16 | 102111 | 1-16 |
| 101015 | 4-50 | 101129 | 3-19 | 101223 | 3-20 | 101515 | 3-16 | 102112 | 1-16 |
| 101016 | 3-03 | 101130 | 3-19 | 101224 | 3-20 | 101516 | 3-16 | 102114 | 1-17 |
| 101017 | 4-50 | 101131 | 3-19 | 101225 | 3-20 | 101601 | 3-17 | 102117 | 7-06 |
| 101018 | 4-50 | 101132 | 3-19 | 101228 | 4-51 | 101700 | 3-04 | 102118 | 7-06 |
| 101031 | 3-09 | 101133 | 3-19 | 101241 | 3-13 | 101701 | 3-04 | 102119 | 7-06 |
| 101033 | 3-09 | 101134 | 3-19 | 101250 | 3-14 | 101706 | 3-04 | 102120 | 7-06 |
| 101040 | 3-09 | 101136 | 3-18 | 101252 | 3-14 | 101707 | 3-04 | 102121 | 1-16 |
| 101041 | 3-09 | 101138 | 3-18 | 101285 | 3-18 | 101709 | 3-04 | 102122 | 1-16 |
| 101042 | 3-09 | 101139 | 3-18 | 101287 | 3-18 | 101710 | 3-04 | 102123 | 7-03 |
| 101043 | 3-09 | 101145 | 3-18 | 101288 | 3-20 | 101711 | 3-04 | 102127 | 7-05 |
| 101044 | 3-09 | 101146 | 3-18 | 101319 | 3-20 | 101712 | 3-04 | 102129 | 7-04 |
| 101051 | 3-06 | 101147 | 3-18 | 101378 | 11-06 | 101719 | 3-05 | 102131 | 7-04 |
| 101052 | 3-06 | 101148 | 3-18 | 101379 | 11-06 | 101720 | 3-05 | 102132 | 7-03 |
| 101054 | 3-08 | 101150 | 3-19 | 101381 | 11-06 | 101721 | 3-05 | 102133 | 7-02 |
| 101055 | 3-08 | 101151 | 3-11 | 101382 | 11-06 | 101725 | 3-05 | 102134 | 7-04 |
| 101057 | 3-06 | 101152 | 3-18 | 101383 | 11-06 | 101729 | 3-05 | 102135 | 7-03 |
| 101058 | 3-06 | 101153 | 3-11 | 101390 | 3-05 | 101730 | 3-05 | 102136 | 7-05 |
| 101059 | 3-05 | 101154 | 3-11 | 101393 | 3-05 | 101731 | 3-05 | 102137 | 7-05 |
| 101066 | 3-10 | 101159 | 3-19 | 10195 | 3-05 | 101732 | 3-05 | 102140 | 7-07 |
| 101067 | 3-10 | 101160 | 3-18 | 101396 | 3-05 | 101735 | 3-04 | 102142 | 7-04 |
| 101068 | 3-06 | 101161 | 3-13 | 101398 | 3-05 | 101736 | 3-04 | 102149 | 7-09 |
| 101069 | 3-06 | 101162 | 3-13 | 101400 | 3-03 | 101737 | 3-04 | 102150 | 7-04 |
| 101070 | 3-06 | 101163 | 3-13 | 101401 | 3-05 | 101738 | 3-04 | 102152 | 7-02 |
| 101072 | 3-10 | 101164 | 3-13 | 101402 | 3-05 | 102003 | 7-04 | 102154 | 7-03 |
| 101073 | 3-10 | 101165 | 3-20 | 101403 | 3-05 | 102029 | 7-16 | 102156 | 7-09 |
| 101074 | 3-10 | 101167 | 3-20 | 101407 | 3-02 | 102033 | 7-16 | 102170 | 7-09 |
| 101076 | 3-10 | 101168 | 3-18 | 101408 | 3-05 | 102036 | 7-16 | 102181 | 3-15 |
| 101077 | 3-10 | 101169 | 3-20 | 101416 | 3-03 | 102041 | 5-18 | 102186 | 1-08 |
| 101079 | 3-10 | 101170 | 3-20 | 101417 | 3-03 | 102043 | 5-18 | 102196 | 1-08 |
| 101085 | 3-10 | 101171 | 3-20 | 101418 | 3-03 | 102045 | 7-13 | 102197 | 1-08 |
| 101086 | 3-10 | 101172 | 3-20 | 101419 | 3-03 | 102048 | 7-08 | 102198 | 1-08 |
| 101088 | 3-10 | 101174 | 3-20 | 101420 | 3-03 | 102061 | 1-18 | 102208 | 7-17 |
| 101090 | 3-10 | 101176 | 3-20 | 101425 | 3-03 | 102063 | 1-18 | 102209 | 7-17 |
| 101091 | 3-13 | 101177 | 3-20 | 101426 | 3-03 | 102064 | 1-18 | 102210 | 7-17 |
| 101092 | 3-13 | 101178 | 3-20 | 101427 | 3-03 | 102065 | 1-18 | 102211 | 7-17 |
| 101094 | 3-13 | 101179 | 3-18 | 101428 | 3-03 | 102067 | 7-13 | 102212 | 7-17 |
| 101096 | 3-13 | 101193 | 3-12 | 101429 | 3-03 | 102068 | 7-13 | 102213 | 7-17 |
| 101098 | 3-15 | 101194 | 4-07 | 101430 | 3-03 | 102070 | 7-13 | 102214 | 7-17 |
| 101099 | 3-15 | 101195 | 3-14 | 101434 | 3-03 | 102078 | 1-09 | 102215 | 7-18 |
| 101101 | 3-14 | 101200 | 3-06 | 101435 | 3-02 | 102082 | 1-08 | 102216 | 7-18 |
| 101102 | 3-13 | 101201 | 3-06 | 101436 | 3-02 | 102083 | 7-08 | 102219 | 7-18 |
| 101103 | 3-15 | 101202 | 3-06 | 101437 | 3-02 | 102084 | 1-08 | 102220 | 7-18 |
| 101104 | 3-13 | 101203 | 3-06 | 101438 | 3-02 | 102085 | 1-08 | 102221 | 7-18 |
| 101105 | 3-13 | 101204 | 3-06 | 101439 | 3-02 | 102088 | 7-13 | 102222 | 7-18 |
| 101106 | 3-13 | 101205 | 3-06 | 101440 | 3-02 | 102089 | 7-13 | 102308 | 4-48 |
| 101110 | 3-11 | 101206 | 3-06 | 101448 | 3-09 | 102091 | 1-09 | 102310 | 4-48 |
| 101113 | 3-14 | 101207 | 3-06 | 101449 | 3-09 | 102092 | 1-09 | 102311 | 4-48 |
| 101114 | 3-13 | 101208 | 3-06 | 101450 | 3-09 | 102093 | 1-09 | 102312 | 4-48 |
| 101115 | 3-13 | 101209 | 3-06 | 101502 | 3-17 | 102094 | 1-09 | 102314 | 4-49 |
| 101118 | 3-11 | 101210 | 3-07 | 101503 | 3-17 | 102095 | 1-09 | 102315 | 4-49 |

| RÉF. | PAGE | RÉF. | PAGE | RÉF. | PAGE | RÉF. | PAGE | RÉF. | PAGE |
|--------|-------|--------|------|--------|------|--------|-------|--------|-------|
| 102316 | 4-49 | 103044 | 5-15 | 103192 | 5-14 | 103329 | 5-22 | 103437 | 5-21 |
| 102318 | 4-49 | 103046 | 5-17 | 103194 | 5-14 | 103339 | 5-22 | 103451 | 6-04 |
| 102323 | 4-47 | 103047 | 5-15 | 103197 | 5-14 | 103341 | 5-06 | 103453 | 6-04 |
| 102324 | 4-47 | 103050 | 5-15 | 103198 | 5-14 | 103342 | 5-06 | 103460 | 12-09 |
| 102329 | 4-47 | 103058 | 5-19 | 103200 | 5-05 | 103343 | 5-06 | 103464 | 5-17 |
| 102336 | 4-49 | 103059 | 5-19 | 103207 | 5-14 | 103344 | 5-06 | 103465 | 12-09 |
| 102337 | 4-49 | 103060 | 5-25 | 103208 | 4-13 | 103345 | 5-06 | 103466 | 12-09 |
| 102338 | 4-49 | 103062 | 5-17 | 103211 | 4-13 | 103347 | 5-06 | 103467 | 12-09 |
| 102341 | 4-48 | 103063 | 5-25 | 103212 | 4-13 | 103350 | 5-02 | 103468 | 4-12 |
| 102342 | 4-48 | 103065 | 5-16 | 103214 | 4-13 | 103353 | 4-10 | 103469 | 4-12 |
| 102343 | 4-48 | 103066 | 5-16 | 103217 | 4-13 | 103355 | 4-11 | 103477 | 4-12 |
| 102355 | 4-49 | 103067 | 5-25 | 103218 | 4-13 | 103356 | 4-11 | 103478 | 4-12 |
| 102356 | 4-49 | 103070 | 5-16 | 103219 | 4-13 | 103357 | 4-11 | 103479 | 4-12 |
| 102357 | 4-49 | 103071 | 5-24 | 103220 | 4-13 | 103358 | 4-11 | 103480 | 4-12 |
| 102358 | 4-49 | 103072 | 5-24 | 103221 | 4-13 | 103359 | 4-11 | 103481 | 4-12 |
| 102360 | 4-48 | 103073 | 5-24 | 103222 | 4-13 | 103360 | 4-11 | 103483 | 4-12 |
| 102361 | 4-48 | 103074 | 5-24 | 103224 | 4-13 | 103362 | 4-11 | 103484 | 4-12 |
| 102362 | 4-48 | 103089 | 5-07 | 103225 | 4-13 | 103363 | 4-11 | 103493 | 4-10 |
| 102365 | 4-49 | 103090 | 5-07 | 103226 | 4-13 | 103364 | 4-11 | 103497 | 4-12 |
| 102366 | 4-49 | 103091 | 5-07 | 103227 | 5-03 | 103365 | 4-11 | 103500 | 4-10 |
| 102367 | 4-49 | 103092 | 5-07 | 103228 | 5-03 | 103367 | 5-06 | 103504 | 5-21 |
| 102368 | 4-49 | 103093 | 5-07 | 103230 | 5-04 | 103370 | 5-06 | 103505 | 4-10 |
| 102369 | 4-49 | 103094 | 5-07 | 103233 | 5-05 | 103371 | 5-06 | 103506 | 5-21 |
| 102371 | 11-26 | 103097 | 5-07 | 103234 | 5-07 | 103372 | 4-11 | 103550 | 12-04 |
| 102372 | 11-26 | 103098 | 5-07 | 103235 | 5-07 | 103374 | 4-11 | 103551 | 12-04 |
| 102373 | 11-26 | 103100 | 5-07 | 103237 | 5-07 | 103378 | 5-06 | 103553 | 12-10 |
| 102400 | 7-06 | 103101 | 5-08 | 103241 | 5-22 | 103380 | 4-10 | 103554 | 3-12 |
| 102412 | 7-07 | 103102 | 5-08 | 103245 | 5-05 | 103381 | 4-11 | 103555 | 12-10 |
| 102418 | 7-07 | 103103 | 5-08 | 103259 | 4-15 | 103382 | 4-10 | 103556 | 3-12 |
| 102419 | 7-07 | 103104 | 5-08 | 103260 | 4-15 | 103383 | 4-10 | 103557 | 12-05 |
| 102422 | 7-07 | 103106 | 5-08 | 103261 | 4-15 | 103384 | 4-11 | 103558 | 12-08 |
| 102431 | 7-09 | 103108 | 5-08 | 103262 | 4-15 | 103385 | 4-11 | 103559 | 12-10 |
| 102432 | 7-09 | 103109 | 5-08 | 103264 | 4-14 | 103386 | 4-11 | 103563 | 12-06 |
| 102500 | 4-47 | 103110 | 5-08 | 103265 | 5-14 | 103388 | 4-10 | 103564 | 12-06 |
| 102501 | 4-47 | 103111 | 5-08 | 103270 | 4-14 | 103389 | 4-11 | 103565 | 12-06 |
| 102503 | 4-47 | 103113 | 5-08 | 103271 | 4-15 | 103390 | 5-03 | 103566 | 12-10 |
| 102504 | 4-47 | 103115 | 5-08 | 103272 | 4-15 | 103391 | 5-04 | 103569 | 12-02 |
| 102505 | 4-47 | 103117 | 5-08 | 103273 | 4-15 | 103392 | 5-04 | 103570 | 12-02 |
| 102975 | 4-18 | 103121 | 5-08 | 103274 | 4-15 | 103393 | 5-04 | 103571 | 12-03 |
| 102976 | 4-18 | 103126 | 5-08 | 103276 | 4-15 | 103394 | 5-03 | 103572 | 12-03 |
| 102977 | 4-18 | 103140 | 5-07 | 103277 | 4-15 | 103395 | 5-02 | 103573 | 12-03 |
| 103006 | 4-18 | 103141 | 5-09 | 103278 | 4-15 | 103396 | 5-02 | 103575 | 12-04 |
| 103007 | 4-18 | 103144 | 5-09 | 103279 | 4-14 | 103397 | 5-02 | 103576 | 12-04 |
| 103010 | 5-27 | 103145 | 5-09 | 103281 | 5-23 | 103399 | 5-03 | 103577 | 12-05 |
| 103013 | 5-27 | 103146 | 5-09 | 103282 | 5-23 | 103401 | 5-15 | 103578 | 12-05 |
| 103014 | 5-27 | 103147 | 5-09 | 103291 | 4-15 | 103403 | 5-02 | 103579 | 12-06 |
| 103015 | 5-26 | 103148 | 5-09 | 103292 | 4-15 | 103404 | 5-02 | 103583 | 12-08 |
| 103016 | 5-26 | 103150 | 5-23 | 103293 | 4-15 | 103405 | 5-03 | 103611 | 5-14 |
| 103017 | 5-26 | 103151 | 5-23 | 103295 | 4-14 | 103409 | 5-15 | 103619 | 5-11 |
| 103023 | 5-27 | 103153 | 5-17 | 103296 | 4-14 | 103411 | 5-15 | 103621 | 5-11 |
| 103024 | 5-25 | 103154 | 5-05 | 103297 | 4-14 | 103412 | 5-15 | 103622 | 5-11 |
| 103025 | 5-25 | 103155 | 5-24 | 103298 | 5-06 | 103416 | 12-04 | 103623 | 5-11 |
| 103026 | 5-25 | 103158 | 5-05 | 103299 | 5-06 | 103421 | 12-05 | 103625 | 5-11 |
| 103027 | 5-25 | 103160 | 5-23 | 103306 | 5-22 | 103422 | 12-04 | 103626 | 5-11 |
| 103031 | 5-17 | 103161 | 5-10 | 103308 | 5-06 | 103423 | 12-04 | 103627 | 5-11 |
| 103032 | 5-17 | 103163 | 5-10 | 103319 | 5-22 | 103425 | 3-12 | 103628 | 5-11 |
| 103033 | 5-17 | 103167 | 5-10 | 103321 | 5-22 | 103426 | 5-20 | 103630 | 5-11 |
| 103034 | 5-17 | 103168 | 5-10 | 103322 | 5-22 | 103427 | 5-20 | 103631 | 5-16 |
| 103035 | 5-17 | 103172 | 5-10 | 103323 | 5-22 | 103428 | 5-20 | 103632 | 5-16 |
| 103036 | 5-17 | 103176 | 5-09 | 103324 | 5-22 | 103429 | 5-20 | 103633 | 5-16 |
| 103037 | 5-17 | 103177 | 5-09 | 103325 | 5-22 | 103432 | 5-21 | 103635 | 5-16 |
| 103038 | 5-17 | 103183 | 5-10 | 103326 | 5-22 | 103433 | 5-21 | 103636 | 5-16 |
| 103043 | 5-15 | 103191 | 5-14 | 103327 | 5-22 | 103434 | 5-21 | 103637 | 5-16 |

| RÉF. | PAGE | RÉF. | PAGE | RÉF. | PAGE | RÉF. | PAGE | RÉF. | PAGE |
|--------|-------|--------|-------|--------|-------|--------|------|--------|------|
| 103638 | 5-16 | 104057 | 4-03 | 104269 | 4-10 | 109031 | 7-14 | 151560 | 9-12 |
| 103639 | 5-16 | 104058 | 4-03 | 104990 | 4-02 | 109032 | 7-14 | 151561 | 9-12 |
| 103641 | 5-16 | 104060 | 4-02 | 104991 | 4-06 | 151000 | 9-03 | 151563 | 9-13 |
| 103642 | 5-16 | 104062 | 4-06 | 104993 | 4-02 | 151002 | 9-03 | 151565 | 9-13 |
| 103643 | 5-16 | 104066 | 4-03 | 104994 | 4-02 | 151004 | 9-03 | 151568 | 9-13 |
| 103645 | 5-16 | 104082 | 4-05 | 105001 | 7-19 | 151006 | 9-03 | 151569 | 9-12 |
| 103656 | 5-16 | 104083 | 4-05 | 105002 | 7-19 | 151007 | 9-03 | 151570 | 9-13 |
| 103671 | 5-11 | 104085 | 4-05 | 105003 | 7-19 | 151013 | 9-03 | 151573 | 9-16 |
| 103681 | 5-12 | 104086 | 4-05 | 105004 | 7-20 | 151014 | 9-03 | 151576 | 9-07 |
| 103682 | 5-12 | 104089 | 4-04 | 105007 | 7-21 | 151015 | 9-03 | 151577 | 9-16 |
| 103683 | 5-12 | 104090 | 4-04 | 105009 | 7-19 | 151016 | 9-03 | 151580 | 9-07 |
| 103684 | 5-12 | 104093 | 4-04 | 105010 | 7-22 | 151018 | 9-03 | 151584 | 9-07 |
| 103685 | 5-12 | 104100 | 4-04 | 105012 | 7-22 | 151021 | 9-05 | 151588 | 8-22 |
| 103686 | 5-12 | 104101 | 4-04 | 105015 | 7-22 | 151031 | 9-05 | 151589 | 8-22 |
| 103694 | 5-16 | 104106 | 4-04 | 105016 | 7-22 | 151032 | 9-05 | 151591 | 8-22 |
| 103716 | 12-10 | 104107 | 4-04 | 105022 | 7-19 | 151033 | 9-05 | 151592 | 9-07 |
| 103717 | 12-10 | 104108 | 4-04 | 105051 | 7-21 | 151034 | 9-05 | 151593 | 8-06 |
| 103718 | 12-10 | 104118 | 4-04 | 105055 | 7-20 | 151035 | 9-05 | 151594 | 9-09 |
| 103719 | 12-10 | 104119 | 4-04 | 105058 | 7-20 | 151036 | 9-05 | 151595 | 9-11 |
| 103720 | 12-10 | 104121 | 4-08 | 105059 | 7-21 | 151039 | 9-05 | 151596 | 9-15 |
| 103721 | 12-10 | 104123 | 4-08 | 105060 | 7-21 | 151041 | 9-05 | 151597 | 8-22 |
| 103722 | 12-10 | 104131 | 4-07 | 105062 | 7-20 | 151042 | 9-05 | 151598 | 9-14 |
| 103723 | 12-07 | 104132 | 4-07 | 106000 | 15-14 | 151043 | 9-05 | 151599 | 8-06 |
| 103724 | 12-07 | 104135 | 4-06 | 106003 | 4-46 | 151044 | 9-05 | 151600 | 8-22 |
| 103725 | 12-07 | 104141 | 4-07 | 106008 | 4-46 | 151045 | 9-05 | 151601 | 9-14 |
| 103728 | 5-03 | 104142 | 4-07 | 106009 | 4-46 | 151047 | 9-05 | 151602 | 8-22 |
| 103729 | 5-03 | 104147 | 4-06 | 106010 | 4-46 | 151049 | 9-05 | 151604 | 9-03 |
| 103730 | 5-03 | 104148 | 4-06 | 106014 | 4-46 | 151051 | 9-05 | 151607 | 9-07 |
| 103838 | 5-08 | 104149 | 4-06 | 106019 | 4-45 | 151052 | 9-05 | 151608 | 9-07 |
| 103840 | 5-09 | 104150 | 4-06 | 106021 | 4-45 | 151054 | 9-05 | 151609 | 9-03 |
| 103959 | 5-19 | 104152 | 4-08 | 106035 | 15-15 | 151055 | 9-05 | 151610 | 9-02 |
| 103960 | 5-19 | 104153 | 4-08 | 106036 | 15-15 | 151056 | 9-05 | 151611 | 9-02 |
| 103974 | 5-19 | 104156 | 4-08 | 106044 | 4-46 | 151059 | 9-05 | 151612 | 9-03 |
| 103976 | 5-19 | 104157 | 4-06 | 106045 | 4-46 | 151070 | 9-05 | 151613 | 9-02 |
| 104000 | 10-16 | 104158 | 4-08 | 106051 | 4-45 | 151111 | 9-03 | 151615 | 9-02 |
| 104001 | 4-19 | 104168 | 4-17 | 106055 | 3-11 | 151112 | 9-03 | 151618 | 9-03 |
| 104002 | 4-19 | 104169 | 4-17 | 106070 | 4-09 | 151131 | 9-02 | 151619 | 9-03 |
| 104004 | 4-19 | 104172 | 4-17 | 106071 | 4-09 | 151132 | 9-02 | 151625 | 8-22 |
| 104009 | 4-17 | 104173 | 4-17 | 106072 | 4-09 | 151134 | 9-02 | 151626 | 8-22 |
| 104010 | 4-17 | 104174 | 4-18 | 106073 | 4-09 | 151136 | 9-02 | 151627 | 8-22 |
| 104011 | 4-17 | 104176 | 4-16 | 106075 | 4-09 | 151150 | 9-02 | 151628 | 8-22 |
| 104012 | 4-17 | 104177 | 4-16 | 106076 | 4-09 | 151151 | 9-02 | 151637 | 8-11 |
| 104013 | 4-16 | 104181 | 4-19 | 106077 | 4-09 | 151152 | 9-02 | 151701 | 9-16 |
| 104014 | 4-17 | 104184 | 4-16 | 106082 | 4-44 | 151153 | 9-02 | 151706 | 9-14 |
| 104015 | 4-16 | 104185 | 4-16 | 106084 | 4-44 | 151155 | 9-02 | 151707 | 9-14 |
| 104016 | 4-16 | 104187 | 4-17 | 106087 | 4-44 | 151393 | 9-14 | 152013 | 9-04 |
| 104018 | 4-18 | 104188 | 4-17 | 106088 | 4-44 | 151441 | 9-11 | 152014 | 9-04 |
| 104021 | 4-18 | 104189 | 4-16 | 106089 | 4-44 | 151442 | 9-11 | 152015 | 7-07 |
| 104022 | 4-17 | 104190 | 4-16 | 106090 | 4-44 | 151449 | 9-11 | 152016 | 7-07 |
| 104027 | 4-05 | 104192 | 4-16 | 106092 | 4-44 | 151504 | 9-11 | 152017 | 7-07 |
| 104028 | 4-05 | 104193 | 4-16 | 106094 | 4-44 | 151506 | 9-11 | 152018 | 7-07 |
| 104031 | 4-03 | 104204 | 4-06 | 106102 | 4-45 | 151507 | 9-11 | 152023 | 8-11 |
| 104032 | 4-03 | 104208 | 4-06 | 106103 | 4-45 | 151511 | 9-10 | 152024 | 8-11 |
| 104033 | 4-03 | 104209 | 4-06 | 107101 | 7-15 | 151512 | 9-10 | 152025 | 8-11 |
| 104034 | 4-03 | 104210 | 15-15 | 107103 | 7-15 | 151514 | 9-10 | 152034 | 8-11 |
| 104035 | 4-02 | 104211 | 15-15 | 107124 | 7-15 | 151516 | 9-10 | 152046 | 8-11 |
| 104036 | 4-03 | 104217 | 4-06 | 107169 | 7-15 | 151522 | 9-10 | 152052 | 7-08 |
| 104038 | 4-02 | 104258 | 4-06 | 109003 | 4-42 | 151523 | 9-10 | 152053 | 7-08 |
| 104039 | 4-02 | 104259 | 4-06 | 109020 | 7-14 | 151524 | 9-10 | 152107 | 9-17 |
| 104040 | 4-02 | 104260 | 4-06 | 109021 | 7-14 | 151529 | 8-22 | 152108 | 9-17 |
| 104041 | 4-03 | 104265 | 4-06 | 109022 | 7-14 | 151539 | 9-06 | 152109 | 9-17 |
| 104042 | 4-03 | 104266 | 4-07 | 109025 | 7-14 | 151545 | 9-15 | 152118 | 9-17 |
| 104056 | 4-03 | 104268 | 4-10 | 109026 | 7-14 | 151547 | 9-15 | 152120 | 9-17 |

| RÉF. | PAGE | RÉF. | PAGE | RÉF. | PAGE | RÉF. | PAGE | RÉF. | PAGE |
|--------|------|--------|------|--------|-------|--------|------|--------|------|
| 152129 | 9-17 | 153162 | 6-06 | 161547 | 9-15 | 301282 | 4-29 | 301388 | 4-40 |
| 152132 | 9-17 | 153163 | 6-06 | 182512 | 9-04 | 301301 | 4-30 | 301389 | 4-40 |
| 153001 | 9-21 | 153164 | 6-06 | 182513 | 9-04 | 301302 | 4-30 | 301390 | 4-40 |
| 153002 | 9-21 | 153165 | 6-06 | 182514 | 9-04 | 301303 | 4-30 | 301398 | 4-39 |
| 153003 | 9-21 | 153166 | 6-06 | 182515 | 9-04 | 301304 | 4-36 | 301399 | 4-39 |
| 153004 | 9-21 | 153181 | 9-19 | 182524 | 9-04 | 301305 | 4-30 | 301403 | 4-37 |
| 153007 | 9-21 | 153182 | 9-19 | 182525 | 9-04 | 301306 | 4-30 | 301404 | 4-37 |
| 153008 | 9-21 | 153183 | 9-19 | 201260 | 15-10 | 301307 | 4-30 | 301405 | 4-37 |
| 153009 | 9-21 | 153184 | 9-19 | 201261 | 15-10 | 301308 | 4-36 | 301417 | 4-40 |
| 153010 | 9-23 | 153185 | 9-19 | 201262 | 15-10 | 301309 | 4-36 | 301421 | 4-41 |
| 153011 | 9-23 | 153191 | 9-19 | 201263 | 15-10 | 301311 | 4-36 | 301425 | 4-40 |
| 153013 | 9-23 | 153192 | 9-19 | 251001 | 15-09 | 301312 | 4-36 | 301426 | 4-40 |
| 153015 | 9-20 | 153193 | 9-19 | 251013 | 15-09 | 301313 | 4-36 | 301427 | 4-40 |
| 153017 | 9-21 | 153194 | 9-19 | 251018 | 15-09 | 301315 | 4-35 | 301429 | 4-35 |
| 153021 | 9-21 | 153195 | 9-19 | 251032 | 15-09 | 301316 | 4-35 | 301439 | 4-31 |
| 153022 | 9-21 | 153198 | 9-19 | 301003 | 4-27 | 301317 | 4-35 | 301440 | 4-40 |
| 153023 | 9-21 | 153211 | 9-22 | 301004 | 4-27 | 301318 | 4-35 | 301446 | 4-41 |
| 153024 | 9-21 | 153212 | 9-22 | 301005 | 4-27 | 301320 | 4-35 | 301447 | 4-41 |
| 153027 | 9-21 | 153213 | 9-22 | 301027 | 4-24 | 301321 | 4-29 | 301448 | 4-41 |
| 153028 | 9-21 | 153251 | 9-21 | 301028 | 4-24 | 301322 | 4-29 | 301449 | 4-41 |
| 153029 | 9-21 | 153252 | 9-21 | 301044 | 4-24 | 301323 | 4-29 | 301501 | 4-25 |
| 153030 | 9-21 | 153254 | 9-21 | 301045 | 4-24 | 301324 | 4-29 | 301502 | 4-22 |
| 153046 | 9-27 | 153277 | 9-22 | 301046 | 4-24 | 301325 | 4-29 | 301503 | 4-22 |
| 153063 | 9-25 | 153278 | 9-22 | 301047 | 4-24 | 301326 | 4-29 | 301504 | 4-22 |
| 153065 | 9-24 | 153279 | 9-22 | 301065 | 4-35 | 301327 | 4-28 | 301506 | 4-22 |
| 153068 | 9-24 | 153280 | 9-22 | 301066 | 4-34 | 301331 | 4-29 | 301508 | 4-22 |
| 153069 | 9-24 | 153281 | 9-22 | 301067 | 4-34 | 301332 | 4-29 | 301510 | 4-22 |
| 153073 | 9-24 | 153284 | 9-22 | 301068 | 4-38 | 301334 | 4-28 | 301590 | 4-37 |
| 153074 | 9-24 | 153295 | 9-23 | 301069 | 4-38 | 301336 | 4-28 | 301591 | 4-37 |
| 153075 | 9-24 | 153296 | 9-23 | 301070 | 4-35 | 301337 | 4-28 | 301592 | 4-37 |
| 153076 | 9-24 | 153297 | 9-23 | 301071 | 4-38 | 301338 | 4-28 | 301593 | 4-34 |
| 153079 | 9-25 | 154000 | 9-27 | 301072 | 4-38 | 301340 | 4-28 | 301594 | 4-34 |
| 153081 | 9-25 | 154001 | 9-27 | 301073 | 4-38 | 301341 | 4-28 | 301601 | 4-22 |
| 153087 | 9-25 | 154513 | 6-08 | 301074 | 4-38 | 301342 | 4-28 | 301602 | 4-22 |
| 153088 | 9-25 | 154518 | 6-09 | 301075 | 4-38 | 301343 | 4-28 | 301665 | 4-27 |
| 153089 | 9-25 | 154519 | 6-09 | 301076 | 4-38 | 301344 | 4-28 | 301666 | 4-27 |
| 153091 | 9-25 | 154520 | 6-08 | 301078 | 4-38 | 301346 | 4-31 | 301667 | 4-27 |
| 153092 | 9-25 | 154524 | 6-09 | 301080 | 4-38 | 301347 | 4-31 | 301668 | 4-27 |
| 153094 | 9-25 | 154525 | 6-09 | 301131 | 4-32 | 301348 | 4-31 | 301670 | 4-27 |
| 153101 | 9-20 | 154549 | 9-06 | 301132 | 4-33 | 301349 | 4-31 | 301674 | 4-27 |
| 153102 | 9-20 | 154665 | 8-31 | 301150 | 4-33 | 301350 | 4-31 | 301675 | 4-27 |
| 153103 | 9-20 | 154666 | 8-31 | 301151 | 4-33 | 301351 | 4-31 | 301676 | 4-27 |
| 153104 | 9-20 | 154667 | 8-31 | 301155 | 4-33 | 301352 | 4-31 | 301678 | 4-27 |
| 153105 | 9-20 | 154708 | 9-27 | 301156 | 4-33 | 301353 | 4-31 | 301681 | 4-28 |
| 153111 | 9-20 | 154710 | 6-08 | 301161 | 4-32 | 301356 | 4-31 | 301682 | 4-28 |
| 153112 | 9-20 | 154711 | 6-08 | 301162 | 4-32 | 301357 | 4-31 | 301683 | 4-28 |
| 153113 | 9-20 | 155227 | 8-26 | 301167 | 4-32 | 301359 | 4-31 | 301686 | 4-31 |
| 153114 | 9-20 | 155229 | 8-26 | 301173 | 4-32 | 301362 | 4-30 | 301687 | 4-31 |
| 153115 | 9-20 | 155231 | 8-27 | 301174 | 4-32 | 301363 | 4-23 | 301694 | 4-26 |
| 153130 | 9-20 | 155232 | 8-27 | 301175 | 4-32 | 301364 | 4-23 | 301697 | 4-26 |
| 153131 | 9-20 | 155233 | 8-27 | 301176 | 4-29 | 301365 | 4-30 | 301699 | 4-26 |
| 153132 | 9-20 | 155234 | 8-27 | 301177 | 4-29 | 301370 | 4-39 | 301700 | 4-26 |
| 153133 | 9-20 | 155236 | 8-26 | 301200 | 4-39 | 301371 | 4-41 | 301701 | 4-26 |
| 153134 | 9-20 | 155249 | 8-26 | 301208 | 4-39 | 301372 | 4-41 | 302022 | 4-25 |
| 153139 | 9-20 | 156001 | 9-18 | 301231 | 4-23 | 301373 | 4-39 | 302023 | 4-25 |
| 153143 | 9-18 | 156002 | 9-18 | 301232 | 4-23 | 301374 | 4-39 | 302024 | 4-25 |
| 153144 | 9-18 | 156003 | 9-18 | 301233 | 4-23 | 301375 | 4-37 | 302025 | 4-25 |
| 153151 | 9-28 | 156004 | 9-18 | 301234 | 4-23 | 301376 | 4-37 | 302043 | 4-25 |
| 153152 | 9-28 | 156010 | 9-18 | 301235 | 4-23 | 301377 | 4-37 | 302044 | 4-25 |
| 153153 | 9-28 | 156012 | 9-18 | 301236 | 4-23 | 301379 | 4-41 | 303001 | 4-42 |
| 153156 | 9-28 | 156013 | 9-18 | 301237 | 4-23 | 301383 | 4-41 | 303002 | 4-20 |
| 153157 | 9-28 | 161069 | 9-05 | 301243 | 4-22 | 301384 | 4-41 | 303003 | 4-43 |
| 153158 | 9-28 | 161545 | 9-15 | 301281 | 4-29 | 301387 | 4-40 | 303004 | 4-42 |

| RÉF. | PAGE | RÉF. | PAGE | RÉF. | PAGE | RÉF. | PAGE | RÉF. | PAGE |
|--------|-------|--------|-------|--------|-------|--------|-------|--------|-------|
| 303005 | 4-21 | 401016 | 14-08 | 406251 | 14-16 | 408050 | 14-05 | 453094 | 15-04 |
| 303013 | 4-43 | 401017 | 14-08 | 406267 | 14-15 | 408051 | 14-02 | 453095 | 15-04 |
| 303014 | 4-43 | 401018 | 14-08 | 406270 | 14-16 | 408052 | 14-02 | 453096 | 15-04 |
| 303019 | 4-43 | 401021 | 14-08 | 406271 | 14-16 | 408055 | 14-03 | 453097 | 15-04 |
| 303020 | 4-43 | 401022 | 14-08 | 406272 | 14-16 | 408057 | 14-02 | 453101 | 15-04 |
| 303025 | 4-21 | 401300 | 14-09 | 406274 | 14-14 | 408058 | 14-02 | 453102 | 15-04 |
| 303027 | 4-20 | 401301 | 14-09 | 406275 | 14-14 | 408059 | 14-02 | 453104 | 15-04 |
| 303028 | 4-20 | 401302 | 14-09 | 406276 | 14-14 | 408060 | 14-02 | 453105 | 15-04 |
| 303029 | 4-20 | 401303 | 14-09 | 406277 | 14-14 | 408061 | 14-02 | 453106 | 15-04 |
| 303030 | 4-20 | 401304 | 14-09 | 406278 | 14-17 | 408062 | 14-03 | 453107 | 15-04 |
| 303501 | 4-15 | 401307 | 14-09 | 406280 | 14-15 | 408065 | 14-02 | 453108 | 15-04 |
| 304001 | 4-53 | 401308 | 14-09 | 406281 | 14-15 | 408068 | 14-06 | 453111 | 15-04 |
| 304002 | 4-53 | 401309 | 14-09 | 406282 | 14-15 | 408069 | 14-06 | 453118 | 15-04 |
| 304003 | 4-53 | 401311 | 14-09 | 406283 | 14-15 | 408071 | 14-03 | 453206 | 15-05 |
| 304004 | 4-52 | 401360 | 14-09 | 406297 | 14-19 | 408072 | 14-03 | 453210 | 15-05 |
| 304005 | 4-52 | 401399 | 14-09 | 406298 | 14-19 | 408073 | 14-03 | 453213 | 15-05 |
| 304008 | 4-52 | 401400 | 14-09 | 406308 | 14-14 | 408078 | 14-04 | 453240 | 15-05 |
| 304009 | 4-52 | 403001 | 14-12 | 406310 | 14-19 | 408079 | 14-04 | 453241 | 15-05 |
| 304017 | 4-52 | 403002 | 14-12 | 406311 | 14-17 | 408080 | 14-04 | 453242 | 15-05 |
| 304018 | 4-52 | 403008 | 14-12 | 406312 | 14-17 | 408081 | 14-02 | 453401 | 15-05 |
| 304019 | 4-52 | 403009 | 14-12 | 406313 | 14-17 | 408082 | 14-02 | 453403 | 15-05 |
| 304032 | 4-54 | 403071 | 14-12 | 406314 | 14-20 | 408083 | 14-02 | 454033 | 15-05 |
| 304036 | 4-54 | 403073 | 14-12 | 406316 | 14-20 | 408084 | 14-06 | 454042 | 15-05 |
| 304037 | 4-54 | 403077 | 14-12 | 406319 | 14-20 | 408085 | 14-05 | 458003 | 15-07 |
| 351006 | 14-35 | 403078 | 14-12 | 406800 | 14-21 | 408102 | 14-04 | 458022 | 15-07 |
| 351008 | 14-35 | 403083 | 14-12 | 407065 | 14-13 | 408103 | 14-05 | 458023 | 15-07 |
| 351071 | 14-35 | 403102 | 14-13 | 407067 | 14-13 | 408104 | 14-04 | 458024 | 15-07 |
| 351073 | 14-35 | 404092 | 14-11 | 408007 | 14-03 | 408111 | 14-03 | 458027 | 15-08 |
| 351076 | 14-35 | 404093 | 14-11 | 408008 | 14-03 | 408112 | 14-03 | 458033 | 15-07 |
| 352032 | 14-31 | 404094 | 14-11 | 408009 | 14-03 | 408115 | 14-03 | 458035 | 15-07 |
| 352041 | 14-31 | 404095 | 14-10 | 408010 | 14-03 | 408117 | 14-03 | 458036 | 15-08 |
| 352048 | 14-31 | 404096 | 14-10 | 408011 | 14-03 | 408118 | 14-03 | 458037 | 15-08 |
| 352062 | 14-31 | 404097 | 14-10 | 408012 | 14-03 | 408121 | 14-03 | 458038 | 15-08 |
| 352071 | 14-31 | 405001 | 14-13 | 408013 | 14-03 | 408122 | 14-03 | 458123 | 15-07 |
| 352078 | 14-31 | 405003 | 14-13 | 408014 | 14-03 | 408127 | 14-03 | 458134 | 15-07 |
| 352092 | 14-31 | 405005 | 14-13 | 408015 | 14-03 | 408128 | 14-03 | 458183 | 15-06 |
| 352101 | 14-31 | 405007 | 14-13 | 408016 | 14-03 | 408155 | 14-03 | 458185 | 15-08 |
| 352108 | 14-31 | 405015 | 14-13 | 408017 | 14-03 | 408164 | 14-03 | 501016 | 15-11 |
| 352131 | 14-30 | 405016 | 14-13 | 408018 | 14-03 | 408171 | 14-06 | 501017 | 15-11 |
| 352138 | 14-30 | 406108 | 14-20 | 408019 | 14-03 | 408172 | 14-06 | 501024 | 15-11 |
| 352152 | 14-33 | 406109 | 14-20 | 408021 | 14-02 | 451101 | 15-03 | 501025 | 15-11 |
| 352173 | 14-33 | 406204 | 14-15 | 408022 | 14-02 | 451111 | 15-03 | 501041 | 15-11 |
| 352174 | 14-33 | 406205 | 14-15 | 408023 | 14-02 | 451112 | 15-03 | 501042 | 15-11 |
| 352182 | 14-33 | 406217 | 14-14 | 408024 | 14-02 | 451116 | 15-03 | 501091 | 15-09 |
| 352261 | 14-30 | 406220 | 14-16 | 408025 | 14-02 | 451124 | 15-03 | 501092 | 15-09 |
| 352268 | 14-30 | 406221 | 14-16 | 408026 | 14-02 | 451201 | 15-02 | 503014 | 15-10 |
| 352380 | 14-30 | 406222 | 14-15 | 408027 | 14-02 | 451220 | 15-02 | 509224 | 15-11 |
| 352501 | 14-34 | 406223 | 14-15 | 408028 | 14-02 | 451221 | 15-02 | 509243 | 15-11 |
| 352504 | 14-34 | 406224 | 14-15 | 408029 | 14-02 | 451222 | 15-02 | 509244 | 15-11 |
| 352506 | 14-34 | 406226 | 14-14 | 408030 | 14-05 | 451238 | 15-02 | 509245 | 15-11 |
| 352658 | 14-34 | 406227 | 14-14 | 408031 | 14-05 | 451241 | 15-03 | 551029 | 8-18 |
| 352695 | 14-32 | 406229 | 14-14 | 408033 | 14-04 | 451242 | 15-02 | 551034 | 13-02 |
| 352700 | 14-32 | 406235 | 14-16 | 408034 | 14-04 | 451243 | 15-02 | 551036 | 13-03 |
| 352703 | 14-32 | 406237 | 14-16 | 408035 | 14-05 | 451244 | 15-02 | 551037 | 13-04 |
| 352704 | 14-32 | 406238 | 14-16 | 408036 | 14-05 | 451245 | 15-02 | 551039 | 13-02 |
| 352798 | 14-32 | 406240 | 14-14 | 408038 | 14-02 | 451246 | 15-03 | 551042 | 13-04 |
| 401002 | 14-09 | 406241 | 14-14 | 408039 | 14-03 | 451251 | 15-02 | 551043 | 13-04 |
| 401004 | 14-08 | 406242 | 14-15 | 408041 | 14-03 | 451252 | 15-02 | 551045 | 13-03 |
| 401011 | 14-08 | 406244 | 14-18 | 408042 | 14-03 | 452152 | 5-18 | 551046 | 13-03 |
| 401012 | 14-08 | 406246 | 14-18 | 408044 | 14-06 | 452162 | 5-18 | 552013 | 13-05 |
| 401013 | 14-08 | 406247 | 14-18 | 408045 | 14-06 | 453090 | 15-04 | 552014 | 13-05 |
| 401014 | 14-08 | 406248 | 14-19 | 408048 | 14-06 | 453092 | 15-04 | 552072 | 13-06 |
| 401015 | 14-08 | 406250 | 14-16 | 408049 | 14-06 | 453093 | 15-04 | 552119 | 13-07 |

| RÉF. | PAGE | RÉF. | PAGE | RÉF. | PAGE | RÉF. | PAGE | RÉF. | PAGE |
|--------|-------|--------|-------|--------|-------|--------|-------|--------|-------|
| 552121 | 13-07 | 602118 | 10-03 | 602610 | 11-04 | 603608 | 11-13 | 607070 | 11-16 |
| 552122 | 13-07 | 602141 | 10-12 | 602611 | 11-06 | 603609 | 11-13 | 607071 | 11-16 |
| 552131 | 13-07 | 602143 | 10-12 | 602614 | 11-04 | 603610 | 11-13 | 607072 | 11-16 |
| 552132 | 13-07 | 602145 | 10-11 | 602615 | 11-04 | 603611 | 11-13 | 607099 | 10-08 |
| 552135 | 13-07 | 602146 | 10-11 | 602617 | 11-04 | 603612 | 11-13 | 607102 | 10-09 |
| 552136 | 13-07 | 602147 | 10-11 | 602619 | 11-04 | 603613 | 11-13 | 607103 | 10-09 |
| 552138 | 13-07 | 602151 | 10-12 | 602620 | 11-04 | 603614 | 11-13 | 607104 | 10-09 |
| 552140 | 13-07 | 602153 | 10-10 | 602621 | 11-04 | 603615 | 11-13 | 607112 | 10-09 |
| 552141 | 13-07 | 602154 | 10-10 | 602626 | 11-05 | 603616 | 11-13 | 607113 | 10-09 |
| 552142 | 13-07 | 602155 | 10-10 | 602627 | 11-04 | 603617 | 11-13 | 607114 | 10-09 |
| 552143 | 13-07 | 602156 | 10-10 | 602628 | 11-04 | 603650 | 11-13 | 607116 | 10-08 |
| 552144 | 13-07 | 602157 | 10-10 | 602634 | 11-05 | 603651 | 11-13 | 607131 | 11-16 |
| 552151 | 13-07 | 602161 | 10-11 | 602638 | 11-05 | 603652 | 11-13 | 607182 | 11-16 |
| 552152 | 13-07 | 602165 | 10-11 | 602639 | 11-05 | 603653 | 11-13 | 607185 | 11-17 |
| 552153 | 13-07 | 602166 | 10-11 | 602640 | 11-05 | 604142 | 8-04 | 607191 | 11-17 |
| 552154 | 13-07 | 602169 | 10-11 | 602641 | 11-05 | 604150 | 8-04 | 607197 | 11-17 |
| 552155 | 13-05 | 602170 | 10-11 | 602642 | 11-05 | 604152 | 8-04 | 607199 | 11-17 |
| 552156 | 13-05 | 602171 | 10-11 | 602643 | 11-05 | 604160 | 8-04 | 607285 | 11-17 |
| 552157 | 13-05 | 602182 | 10-12 | 602644 | 11-05 | 604161 | 8-04 | 607286 | 11-17 |
| 552163 | 13-07 | 602213 | 10-14 | 602647 | 11-05 | 604162 | 8-04 | 607300 | 11-15 |
| 552165 | 13-06 | 602214 | 10-14 | 602648 | 11-05 | 604163 | 8-04 | 607301 | 11-15 |
| 552166 | 13-06 | 602230 | 11-12 | 602649 | 11-05 | 604167 | 8-04 | 607302 | 11-15 |
| 552169 | 13-06 | 602231 | 11-12 | 602650 | 11-05 | 604168 | 8-04 | 607303 | 11-15 |
| 552170 | 13-06 | 602300 | 11-03 | 602662 | 11-05 | 605007 | 14-27 | 607304 | 11-15 |
| 552171 | 13-06 | 602302 | 11-03 | 602663 | 11-05 | 605008 | 14-26 | 607305 | 11-15 |
| 552172 | 13-06 | 602303 | 11-03 | 602664 | 11-05 | 605009 | 14-27 | 607306 | 11-15 |
| 552173 | 13-06 | 602304 | 11-03 | 602666 | 11-12 | 605010 | 14-26 | 607308 | 11-14 |
| 553016 | 14-29 | 602305 | 11-03 | 602667 | 11-12 | 605012 | 14-26 | 607309 | 11-14 |
| 554224 | 14-29 | 602306 | 11-03 | 602668 | 11-12 | 605013 | 14-27 | 607310 | 11-14 |
| 554244 | 14-29 | 602308 | 11-03 | 602669 | 11-04 | 605141 | 1-25 | 609130 | 1-25 |
| 554245 | 14-29 | 602309 | 11-03 | 602670 | 11-04 | 605142 | 1-25 | 609131 | 1-25 |
| 554249 | 14-29 | 602310 | 11-03 | 602676 | 11-04 | 605143 | 1-25 | 609132 | 1-25 |
| 554264 | 14-29 | 602311 | 11-03 | 602677 | 11-04 | 605144 | 1-25 | 609133 | 1-25 |
| 601001 | 11-25 | 602312 | 11-03 | 602678 | 11-04 | 605147 | 1-26 | 609134 | 1-25 |
| 601004 | 11-24 | 602313 | 11-03 | 602679 | 11-04 | 605148 | 1-25 | 612001 | 11-19 |
| 601006 | 11-25 | 602314 | 11-03 | 602680 | 11-04 | 605149 | 1-25 | 612002 | 11-19 |
| 601011 | 11-23 | 602315 | 11-03 | 602703 | 11-08 | 605150 | 1-25 | 612003 | 11-19 |
| 601015 | 11-23 | 602316 | 11-03 | 602704 | 11-08 | 605151 | 1-26 | 612004 | 11-19 |
| 601027 | 11-26 | 602317 | 11-03 | 602705 | 11-08 | 605152 | 1-26 | 612014 | 11-20 |
| 601031 | 11-23 | 602318 | 11-03 | 602706 | 11-08 | 605153 | 1-26 | 612021 | 11-20 |
| 601032 | 11-23 | 602319 | 11-03 | 602707 | 11-08 | 605154 | 1-26 | 612022 | 11-20 |
| 601034 | 11-24 | 602320 | 11-03 | 602708 | 11-08 | 605155 | 1-26 | 612030 | 11-20 |
| 601035 | 11-24 | 602321 | 11-03 | 602800 | 11-09 | 605156 | 1-26 | 612031 | 11-20 |
| 601037 | 11-26 | 602406 | 11-11 | 602804 | 11-09 | 605157 | 1-26 | 612032 | 11-20 |
| 601042 | 11-25 | 602407 | 11-11 | 602805 | 11-09 | 605187 | 14-07 | 612033 | 11-20 |
| 601043 | 11-26 | 602420 | 11-11 | 602807 | 11-09 | 605404 | 14-07 | 612041 | 11-20 |
| 601099 | 11-25 | 602421 | 11-11 | 602808 | 11-09 | 605406 | 14-07 | 612042 | 11-20 |
| 601325 | 11-24 | 602422 | 11-11 | 602809 | 11-09 | 605408 | 14-07 | 612054 | 11-19 |
| 601326 | 11-24 | 602423 | 11-11 | 602903 | 11-10 | 605414 | 14-07 | 612055 | 11-19 |
| 601327 | 11-24 | 602424 | 11-11 | 602904 | 11-10 | 605415 | 14-07 | 612056 | 11-19 |
| 601330 | 11-24 | 602425 | 11-11 | 602905 | 11-10 | 607013 | 10-14 | 612058 | 11-19 |
| 601331 | 11-24 | 602426 | 11-11 | 602907 | 11-10 | 607014 | 10-14 | 612059 | 11-19 |
| 601332 | 11-24 | 602430 | 11-11 | 602908 | 11-10 | 607017 | 11-16 | 612060 | 11-19 |
| 601333 | 11-24 | 602432 | 11-11 | 602910 | 11-10 | 607022 | 11-16 | 612071 | 11-22 |
| 601334 | 11-24 | 602433 | 11-11 | 603586 | 11-02 | 607023 | 11-16 | 612072 | 11-22 |
| 601335 | 11-24 | 602587 | 11-02 | 603600 | 11-13 | 607024 | 11-16 | 612075 | 11-22 |
| 602072 | 10-13 | 602592 | 11-02 | 603601 | 11-13 | 607040 | 14-28 | 612085 | 11-22 |
| 602074 | 10-13 | 602593 | 11-02 | 603602 | 11-13 | 607041 | 14-28 | 612086 | 11-22 |
| 602075 | 10-13 | 602594 | 11-02 | 603603 | 11-13 | 607042 | 14-28 | 612090 | 11-21 |
| 602087 | 8-28 | 602595 | 11-02 | 603604 | 11-13 | 607043 | 14-28 | 612091 | 11-21 |
| 602115 | 10-13 | 602596 | 11-02 | 603605 | 11-13 | 607044 | 14-28 | 612092 | 11-21 |
| 602116 | 10-03 | 602597 | 11-02 | 603606 | 11-13 | 607045 | 14-28 | 612096 | 11-21 |
| 602117 | 10-03 | 602600 | 11-12 | 603607 | 11-13 | 607069 | 11-16 | 612097 | 11-21 |

| RÉF. | PAGE | RÉF. | PAGE | RÉF. | PAGE | RÉF. | PAGE | RÉF. | PAGE |
|--------|-------|--------|------|--------|------|--------|------|--------|-------|
| 642001 | 10-15 | 651728 | 3-08 | 701078 | 1-19 | 702008 | 3-07 | 703396 | 2-22 |
| 642002 | 10-15 | 651831 | 6-02 | 701080 | 1-19 | 703001 | 2-04 | 703397 | 2-22 |
| 642003 | 10-15 | 651832 | 6-02 | 701081 | 1-07 | 703002 | 2-04 | 704032 | 2-17 |
| 642007 | 10-16 | 651833 | 6-02 | 701082 | 1-19 | 703011 | 2-10 | 704036 | 2-15 |
| 642008 | 10-15 | 651834 | 6-02 | 701084 | 1-07 | 703013 | 2-13 | 704039 | 2-15 |
| 642011 | 10-15 | 651835 | 6-02 | 701085 | 1-07 | 703015 | 2-10 | 704056 | 2-15 |
| 651002 | 6-03 | 651836 | 6-02 | 701087 | 1-07 | 703017 | 2-10 | 704057 | 2-15 |
| 651003 | 6-03 | 651841 | 6-05 | 701088 | 1-07 | 703018 | 2-10 | 704058 | 2-16 |
| 651004 | 6-03 | 651842 | 6-05 | 701089 | 1-19 | 703026 | 2-04 | 704059 | 2-16 |
| 651005 | 6-03 | 651843 | 6-05 | 701090 | 1-19 | 703030 | 2-05 | 704060 | 2-16 |
| 651006 | 6-03 | 651844 | 6-05 | 701094 | 1-19 | 703038 | 2-05 | 704061 | 2-16 |
| 651007 | 6-03 | 651850 | 6-02 | 701097 | 1-10 | 703043 | 2-10 | 704062 | 2-12 |
| 651011 | 6-03 | 651851 | 6-02 | 701143 | 1-13 | 703044 | 2-10 | 704066 | 2-14 |
| 651012 | 6-03 | 651852 | 6-02 | 701156 | 1-13 | 703046 | 2-13 | 704067 | 2-14 |
| 651018 | 6-02 | 651853 | 6-02 | 701157 | 1-12 | 703055 | 2-11 | 704068 | 2-14 |
| 651021 | 6-03 | 651854 | 6-02 | 701159 | 1-13 | 703073 | 2-11 | 704071 | 2-12 |
| 651022 | 6-03 | 651855 | 6-02 | 701401 | 1-14 | 703074 | 2-11 | 704072 | 2-12 |
| 651023 | 6-03 | 651868 | 6-05 | 701404 | 1-23 | 703077 | 2-11 | 704073 | 2-12 |
| 651024 | 6-03 | 651869 | 6-05 | 701412 | 1-23 | 703078 | 2-11 | 704074 | 2-12 |
| 651025 | 6-03 | 651870 | 6-05 | 701413 | 1-14 | 703079 | 2-11 | 704079 | 2-18 |
| 651026 | 6-03 | 651871 | 6-05 | 701415 | 1-23 | 703081 | 2-06 | 704080 | 2-18 |
| 651028 | 6-03 | 651901 | 6-03 | 701421 | 1-14 | 703085 | 2-06 | 704081 | 2-18 |
| 651030 | 6-03 | 651910 | 6-03 | 701424 | 1-23 | 703086 | 2-07 | 704082 | 2-18 |
| 651031 | 6-03 | 651915 | 6-07 | 701430 | 1-22 | 703087 | 2-06 | 704083 | 2-18 |
| 651032 | 6-03 | 652000 | 6-07 | 701434 | 1-20 | 703092 | 2-06 | 704147 | 1-12 |
| 651072 | 6-07 | 652021 | 6-06 | 701435 | 1-20 | 703094 | 2-06 | 704600 | 11-07 |
| 651073 | 6-07 | 652022 | 6-06 | 701437 | 1-21 | 703097 | 2-06 | 704601 | 11-07 |
| 651074 | 6-07 | 652024 | 6-06 | 701438 | 1-21 | 703102 | 2-06 | 704605 | 11-07 |
| 651075 | 6-07 | 652025 | 6-06 | 701441 | 1-22 | 703113 | 2-06 | 704606 | 11-07 |
| 651091 | 6-07 | 652026 | 6-06 | 701442 | 1-22 | 703117 | 2-06 | 704607 | 11-07 |
| 651098 | 6-07 | 701004 | 1-14 | 701443 | 1-21 | 703126 | 2-21 | 704610 | 11-07 |
| 651100 | 6-07 | 701010 | 1-15 | 701446 | 1-24 | 703127 | 2-21 | 704611 | 11-07 |
| 651101 | 6-07 | 701011 | 1-15 | 701451 | 1-20 | 703128 | 2-21 | 704612 | 11-07 |
| 651102 | 6-07 | 701013 | 1-15 | 701452 | 1-20 | 703198 | 2-19 | 704614 | 11-07 |
| 651103 | 6-07 | 701014 | 1-16 | 701453 | 1-20 | 703199 | 2-19 | 704615 | 11-07 |
| 651105 | 6-07 | 701018 | 1-16 | 701456 | 1-20 | 703226 | 2-19 | 751005 | 7-08 |
| 651106 | 6-07 | 701021 | 1-10 | 701471 | 1-24 | 703228 | 2-20 | 751006 | 7-08 |
| 651107 | 6-07 | 701022 | 1-10 | 701475 | 1-24 | 703229 | 2-20 | 751008 | 7-08 |
| 651108 | 6-07 | 701023 | 1-11 | 701780 | 1-02 | 703232 | 2-03 | 751011 | 8-02 |
| 651109 | 6-07 | 701024 | 1-11 | 701890 | 1-04 | 703233 | 2-03 | 751012 | 8-02 |
| 651110 | 6-07 | 701025 | 1-11 | 701891 | 1-04 | 703237 | 2-22 | 751013 | 8-02 |
| 651119 | 6-07 | 701028 | 1-11 | 701892 | 1-04 | 703239 | 2-02 | 751020 | 8-05 |
| 651120 | 6-07 | 701031 | 1-17 | 701894 | 1-04 | 703240 | 2-02 | 751035 | 8-05 |
| 651179 | 6-04 | 701032 | 1-10 | 701896 | 1-04 | 703255 | 2-08 | 751045 | 8-05 |
| 651180 | 6-04 | 701036 | 1-10 | 701897 | 1-05 | 703257 | 2-09 | 751046 | 8-05 |
| 651191 | 6-11 | 701037 | 1-10 | 701898 | 1-05 | 703265 | 2-08 | 751094 | 8-06 |
| 651192 | 6-11 | 701039 | 1-11 | 701899 | 1-05 | 703266 | 2-09 | 751095 | 8-06 |
| 651193 | 6-10 | 701041 | 1-03 | 701900 | 1-05 | 703267 | 2-09 | 751096 | 8-06 |
| 651195 | 6-12 | 701042 | 1-03 | 701901 | 1-06 | 703268 | 2-07 | 751101 | 8-07 |
| 651196 | 6-10 | 701043 | 1-03 | 701902 | 1-06 | 703293 | 2-05 | 751102 | 8-07 |
| 651197 | 6-10 | 701047 | 1-03 | 701903 | 1-06 | 703295 | 2-08 | 751103 | 8-07 |
| 651198 | 6-11 | 701057 | 1-03 | 701910 | 1-06 | 703298 | 2-02 | 751104 | 8-07 |
| 651199 | 6-12 | 701058 | 1-03 | 701985 | 1-03 | 703299 | 2-02 | 751112 | 8-13 |
| 651200 | 6-12 | 701059 | 1-18 | 701986 | 1-03 | 703306 | 2-21 | 751114 | 8-13 |
| 651201 | 6-11 | 701061 | 1-18 | 701987 | 1-02 | 703308 | 2-21 | 751160 | 8-28 |
| 651203 | 6-10 | 701063 | 1-11 | 701990 | 1-03 | 703311 | 2-17 | 751163 | 8-28 |
| 651206 | 6-11 | 701064 | 1-11 | 701991 | 1-03 | 703312 | 2-17 | 751171 | 8-28 |
| 651207 | 6-10 | 701065 | 1-11 | 701992 | 1-02 | 703313 | 2-21 | 751173 | 8-12 |
| 651209 | 6-12 | 701070 | 1-11 | 701993 | 1-02 | 703353 | 2-17 | 751176 | 8-12 |
| 651217 | 6-11 | 701073 | 1-17 | 701995 | 1-02 | 703355 | 5-24 | 751177 | 8-12 |
| 651218 | 6-11 | 701074 | 1-17 | 701999 | 1-03 | 703362 | 2-03 | 751179 | 8-25 |
| 651219 | 6-12 | 701076 | 1-19 | 702001 | 1-03 | 703363 | 2-08 | 751180 | 8-25 |
| 651725 | 3-08 | 701077 | 1-19 | 702007 | 3-07 | 703380 | 2-05 | 751181 | 8-24 |

| RÉF. | PAGE | RÉF. | PAGE | RÉF. | PAGE | RÉF. | PAGE | RÉF. | PAGE |
|--------|-------|--------|-------|--------|-------|--------|-------|--------|-------|
| 751184 | 8-24 | 752062 | 10-05 | 753296 | 8-20 | 783092 | 8-17 | 801029 | 15-15 |
| 751185 | 8-24 | 752063 | 10-05 | 753297 | 8-20 | 783093 | 8-17 | 801031 | 15-15 |
| 751187 | 8-24 | 752086 | 10-02 | 753298 | 8-20 | 783094 | 8-17 | 803523 | 15-14 |
| 751193 | 8-23 | 752087 | 10-02 | 753299 | 8-20 | 783095 | 8-17 | 803533 | 15-14 |
| 751194 | 8-23 | 752088 | 10-02 | 753300 | 8-20 | 783097 | 8-17 | 803535 | 15-14 |
| 751202 | 8-23 | 752104 | 10-07 | 753307 | 8-20 | 783098 | 8-17 | 803536 | 15-14 |
| 751204 | 8-23 | 752107 | 10-07 | 753308 | 8-20 | 783101 | 8-17 | 803537 | 15-14 |
| 751207 | 8-23 | 752128 | 10-06 | 753315 | 8-31 | 783102 | 8-17 | 803538 | 15-14 |
| 751213 | 8-23 | 752129 | 10-06 | 753316 | 8-31 | 783103 | 8-17 | 803560 | 15-14 |
| 751214 | 8-23 | 752130 | 10-06 | 753317 | 8-07 | 783104 | 8-17 | 803561 | 15-14 |
| 751215 | 8-23 | 752133 | 10-06 | 753327 | 8-07 | 783105 | 8-17 | 804005 | 15-13 |
| 751216 | 8-23 | 752134 | 10-06 | 753328 | 8-07 | 783108 | 8-17 | 804018 | 15-13 |
| 751317 | 8-12 | 752137 | 10-06 | 753329 | 8-07 | 783109 | 8-17 | 804032 | 15-13 |
| 751331 | 9-09 | 752138 | 10-06 | 753339 | 10-04 | 783111 | 8-17 | 804046 | 15-13 |
| 751332 | 9-09 | 752322 | 10-07 | 753377 | 8-10 | 783112 | 8-17 | 804073 | 15-13 |
| 751337 | 8-29 | 752323 | 10-07 | 753378 | 8-10 | 783113 | 8-17 | 804086 | 15-13 |
| 751340 | 8-29 | 752342 | 10-04 | 754201 | 7-16 | 783114 | 8-17 | 804099 | 15-13 |
| 751341 | 8-29 | 753043 | 8-14 | 780092 | 4-53 | 783116 | 8-21 | 804113 | 15-13 |
| 751342 | 8-29 | 753044 | 8-14 | 780093 | 4-53 | 783120 | 8-17 | 804126 | 15-13 |
| 751343 | 8-29 | 753053 | 8-14 | 780094 | 4-53 | 783121 | 8-17 | 804139 | 15-13 |
| 751353 | 8-30 | 753054 | 8-14 | 780095 | 4-53 | 783127 | 8-19 | 804153 | 15-13 |
| 751355 | 8-30 | 753068 | 8-18 | 780096 | 4-53 | 783128 | 8-19 | 804166 | 15-13 |
| 751359 | 8-30 | 753069 | 8-18 | 781005 | 8-02 | 783129 | 8-19 | 804179 | 15-13 |
| 751364 | 8-05 | 753070 | 8-18 | 781006 | 8-02 | 783165 | 8-21 | 804193 | 15-13 |
| 751365 | 8-05 | 753072 | 8-18 | 781007 | 8-02 | 783168 | 8-21 | 804206 | 15-13 |
| 751366 | 8-05 | 753073 | 8-18 | 781008 | 10-03 | 783169 | 8-21 | 804219 | 15-13 |
| 751370 | 10-10 | 753074 | 8-18 | 781009 | 10-03 | 783171 | 8-21 | 804234 | 15-13 |
| 751374 | 8-06 | 753076 | 8-18 | 781010 | 10-03 | 783172 | 8-21 | 804248 | 15-13 |
| 751375 | 8-06 | 753077 | 8-18 | 781011 | 8-03 | 783179 | 8-21 | 804262 | 15-13 |
| 751378 | 8-08 | 753078 | 8-18 | 781013 | 8-03 | 783181 | 8-21 | 804275 | 15-13 |
| 751379 | 8-08 | 753079 | 8-18 | 781014 | 8-03 | 783185 | 8-21 | 804288 | 15-13 |
| 751380 | 8-08 | 753081 | 8-18 | 781016 | 8-03 | 783187 | 8-21 | 804408 | 15-13 |
| 751381 | 8-08 | 753082 | 8-18 | 781017 | 8-03 | 783188 | 8-21 | 804422 | 15-13 |
| 751382 | 8-08 | 753083 | 8-18 | 781018 | 8-03 | 783189 | 8-21 | 804435 | 15-13 |
| 751383 | 8-08 | 753084 | 8-18 | 781019 | 8-03 | 783191 | 8-21 | 804448 | 15-13 |
| 751394 | 7-12 | 753085 | 8-18 | 781021 | 8-03 | 783192 | 8-21 | 804462 | 15-13 |
| 751395 | 7-12 | 753086 | 8-18 | 781022 | 8-03 | 783200 | 8-16 | 804475 | 15-13 |
| 751396 | 7-12 | 753087 | 8-18 | 781050 | 8-02 | 783202 | 8-16 | 804528 | 15-13 |
| 751397 | 7-12 | 753088 | 8-18 | 781051 | 8-02 | 783203 | 8-16 | 804600 | 15-13 |
| 751398 | 7-12 | 753089 | 8-18 | 783011 | 8-15 | 783204 | 8-16 | 804708 | 15-12 |
| 751399 | 7-12 | 753116 | 8-21 | 783012 | 8-15 | 783205 | 8-16 | 804709 | 15-12 |
| 751403 | 8-10 | 753131 | 8-22 | 783014 | 8-15 | 783207 | 8-17 | 804710 | 15-12 |
| 751404 | 7-12 | 753132 | 8-22 | 783015 | 8-15 | 783226 | 8-08 | 804711 | 15-12 |
| 751405 | 8-10 | 753135 | 8-22 | 783016 | 8-15 | 783227 | 8-08 | 804716 | 15-12 |
| 751406 | 7-12 | 753136 | 8-22 | 783017 | 8-15 | 783228 | 8-08 | 804717 | 15-12 |
| 751407 | 7-12 | 753143 | 8-19 | 783018 | 8-15 | 783229 | 8-08 | 804718 | 15-12 |
| 751413 | 8-09 | 753144 | 8-19 | 783019 | 8-15 | 783230 | 8-16 | 804719 | 15-12 |
| 751414 | 8-09 | 753181 | 8-21 | 783020 | 8-15 | 783231 | 8-16 | 809171 | 15-14 |
| 751415 | 8-09 | 753235 | 8-25 | 783022 | 8-15 | 783232 | 8-16 | 809172 | 15-14 |
| 751481 | 8-07 | 753236 | 8-25 | 783023 | 9-04 | 783235 | 8-16 | 809173 | 15-14 |
| 751482 | 8-07 | 753237 | 8-25 | 783024 | 8-15 | 783236 | 8-16 | 852013 | 10-03 |
| 751483 | 8-07 | 753238 | 8-25 | 783025 | 8-15 | 783237 | 8-16 | 852067 | 10-02 |
| 751484 | 8-07 | 753270 | 8-14 | 783026 | 8-15 | 783238 | 8-16 | 852068 | 10-02 |
| 751501 | 8-13 | 753271 | 8-14 | 783027 | 8-15 | 783239 | 8-16 | 852133 | 10-02 |
| 751631 | 10-13 | 753280 | 8-14 | 783028 | 8-15 | 783330 | 8-19 | 852134 | 10-02 |
| 752021 | 10-05 | 753281 | 8-14 | 783029 | 8-15 | 783331 | 8-19 | 852135 | 10-02 |
| 752022 | 10-05 | 753282 | 8-14 | 783030 | 8-15 | 783332 | 8-19 | 854100 | 14-24 |
| 752023 | 10-05 | 753283 | 8-14 | 783031 | 8-15 | 783333 | 8-19 | 854101 | 14-24 |
| 752055 | 10-04 | 753284 | 8-14 | 783040 | 8-15 | 783390 | 8-08 | 854102 | 14-24 |
| 752056 | 10-04 | 753285 | 8-14 | 783044 | 8-15 | 783391 | 8-08 | 854109 | 14-22 |
| 752057 | 10-04 | 753292 | 8-31 | 783052 | 8-15 | 801023 | 15-15 | 854113 | 14-22 |
| 752058 | 10-04 | 753293 | 8-31 | 783072 | 8-18 | 801025 | 15-15 | 854120 | 14-24 |
| 752061 | 10-05 | 753295 | 8-20 | 783091 | 8-17 | 801027 | 15-15 | 854124 | 14-23 |

DEMANDE D'ÉCHANTILLONS

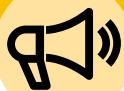

Gratuité des échantillons pour
toute commande d'une valeur
maximale de 8€ H.T.*

Société : Service :

Destinataire :

Adresse :

Code postal : Ville :

Tél : Fax :

Adresse mail :

| Réf. : | Page : | Réf. : | Page : | Réf. : | Page : |
|--------|--------|--------|--------|--------|--------|
| | | | | | |
| | | | | | |
| | | | | | |
| | | | | | |
| | | | | | |
| | | | | | |
| | | | | | |

Demandez vos échantillons



SUR LE SITE
www.caracteres.fr



PAR MAIL
gms@caracteres.fr
plv@caracteres.fr



PAR FAX
03 20 85 29 10

*Au-delà de ce montant, la demande d'échantillons sera traitée comme une commande normale (voir conditions générales de vente)

CONDITIONS GÉNÉRALES DE VENTE

Nos conditions générales de vente prévalent à toute autre disposition. Elles constituent un contrat de vente s'appliquant de façon permanente à l'ensemble de nos transactions commerciales.

NOS PRIX S'ENTENDENT HORS T.V.A., DÉPART DE NOS ENTREPÔTS.

Ils sont valables pour une durée d'un an jusqu'à la date de sortie de la prochaine édition annuelle.

Certains produits peuvent toutefois subir des modifications tarifaires en cours d'année en raison de l'évolution du cours des matières premières ou des monnaies. Toute modification sera notifiée préalablement à tout enregistrement de commande.

CARACTÉRISTIQUES DES PRODUITS.

Dans un souci d'amélioration permanente de nos gammes, nous nous réservons le droit de modifier sans préavis ni indemnités certaines caractéristiques des produits présentés. Par ailleurs tous les éléments photographiques ou croquis de nos catalogues sont présentés à titre indicatif et non contractuel.

TOUTE COMMANDE N'EST ENREGISTRÉE QU'À RÉCEPTION D'UN ÉCRIT (FAX, E-MAIL OU COURRIER).

NOUS FACTURONS DES FRAIS FORFAITAIRES ADMINISTRATIFS DE 8€ H.T. DE POUR TOUTE COMMANDE INFÉRIEURE À 65 € H.T.

NOUS ACCORDONS LE FRANCO DE PORT (FRANCE MÉTROPOLITAINE EXCLUSIVEMENT, 1 SEUL POINT DE LIVRAISON À L'EXCEPTION DES ÎLES) EN SERVICE MESSAGERIE À COMPTER DE 450 € H.T. DE COMMANDE.

A l'exclusion :

- Des plaques «mousse» qui sont livrées en port payé. Le coût de leur transport spécifique, en raison de leur volume et de leur grande fragilité, est directement intégré dans les prix de vente figurant au catalogue.
- Des produits spécifiques nécessitant un emballage particulier ou une livraison adaptée.
- Des Plaques «Grands formats» : «PVC expansé», «Maxipolypro», «Alupanel®», nécessitant l'utilisation de palettes hors gabarit (0,80 m x 1,60 m et plus)
- Des rajouts à une commande initiale qui, par cumul, permettrait d'atteindre le seuil de **450 € H.T.** mais qui, dans le même temps, aurait donné lieu à plusieurs expéditions.
- Des fabrications spécifiques.
- Des livraisons «express» demandées spécifiquement.

NOS DÉLAIS DE LIVRAISON SONT GARANTIS DE LA MANIÈRE SUIVANTE :

- Délai moyen de **72 heures** pour toute commande, enregistrée avant **12 heures** (pour les produits disponibles en stock le jour de la commande).
- Délais spécifiques, annoncés à la commande, pour toute fabrication spéciale ou commande en volume.

Toute rupture de stock, engendrant des délais d'expédition supérieurs à ceux garantis ou annoncés, fera l'objet d'une information particulière.

Les retards de livraison ne peuvent motiver l'annulation de la commande ou la réclamation de dommages et intérêts. Les délais ne courent qu'à partir du moment où nous sommes en possession de tous les éléments pour lancer l'exécution de la commande. Notre responsabilité est dérogée dans tous les cas fortuits et de force majeure.

Nos livraisons sont habituellement faites en service «monocolis» ou messagerie nationale par le transporteur de notre choix.

Nos marchandises voyagent aux risques et périls de l'acheteur. Cette disposition s'applique quel que soit le mode de transport et/ou de règlement de celui-ci.

En cas de **colis manquants** ou d'**avaries de livraison**, il est impératif de confirmer les réserves par **lettre recommandée adressée au transporteur dans les 48 h suivant la réception** (article 105 et 106 du code du commerce). Les réserves doivent obligatoirement être inscrites sur le bordereau de livraison du transporteur, en précisant la nature et l'importance des colis manquants ou des avaries constatées.

RETOUR DE MARCHANDISES.

• En cas de retour de marchandises, lié à notre engagement «satisfait ou échangé», le retour se fait dans les 8 jours suivant la date de réception et dans l'emballage d'origine, marchandises en bon état (à l'exception de toutes fabrications spécifiques qui ne sont ni reprises, ni échangées). Le transport de retour, après utilisation du formulaire de «Demande de retour de marchandises» et accord écrit de nos services, est à la charge de l'acheteur.

• En cas de retour de marchandises pour cause de produits défectueux, la réclamation doit être formulée dans les 8 jours suivant la date de réception. Le retour se fait dans l'emballage d'origine. Le transport de retour, après utilisation du formulaire de «Demande de retour de marchandises» et accord écrit de nos services, est à la charge de **Caractères**, qui organisera avec ses transporteurs la prise en charge de ce retour.

• Notre responsabilité en cas de livraison défectueuse se limite au remplacement de nos marchandises à l'exclusion de tous frais ou indemnités. Caractères ne pourra, par ailleurs, être tenu pour responsable d'une utilisation anormale de ses produits.

CLAUSE DE RÉSERVE DE PROPRIÉTÉ.

De convention expresse, les marchandises facturées restent notre propriété jusqu'à complet paiement du montant de la facture T.T.C. (loi 80.335 du 15 mai 1980). En conséquence, Caractères se réserve le droit d'en reprendre possession à tout moment en cas de non paiement même partiel des marchandises.

CONDITIONS DE RÈGLEMENT : 30 JOURS FIN DE MOIS.

Les dates d'échéances doivent être respectées. En cas de défaut de paiement aux dates contractuelles, les dispositions de la loi 2008 - 776 du 4 Août 2008 s'appliqueront avec, notamment, la facturation de pénalités d'un montant égal à 10% du montant T.T.C. par mois de retard et ceci sans mise en demeure préalable. Il est par ailleurs précisé que le dépassement d'échéance autorise de droit la résiliation de toutes les commandes en cours ainsi que l'application d'une indemnité égale à 15 % des sommes dues, en complément des intérêts légaux. Indemnité forfaitaire de 40 € pour frais de recouvrement (décret N2012-1115).

CLAUSE JURIDIQUE :

En cas de contestation relative au présent contrat, quel que soit le motif ou le nombre de défendeurs, seuls les tribunaux ayant compétence dans la zone de résidence de notre siège social seront reconnus.

POUR NOUS JOINDRE



03 20 85 21 21
du lundi au vendredi de 8h30 à 12h30
et de 13h30 à 18h30



CARACTÈRES[©]

PART OF ISD



DÉCORATION



PLV



DISPLAY



MERCHANDISING



SIGNALÉTIQUE

5 place Pierre de Coubertin • 59790 RONCHIN
03 20 85 21 21 • Fax: 03 20 85 29 10 • gms@caracteres.fr
www.caracteres.fr